

**Ministerstvo dopravy SR
Sekcia cestnej dopravy a pozemných komunikácií**

VL 6.2

**VZOROVÉ LISTY STAVIEB POZEMNÝCH KOMUNIKÁCIÍ
VL 6.2 VODOROVNÉ DOPRAVNÉ ZNAČKY**

účinnosť od: 20.01.2023

VZOROVÉ LISTY STAVIEB POZEMNÝCH KOMUNIKÁCIÍ

ZÁKLADNÝ OBSAH:

| | | |
|---------------|---|---------------------------------------------------------------------|
| VL 1 | - | VOZOVKY A KRAJNICE |
| VL 2 | - | TELESO POZEMNÝCH KOMUNIKÁCIÍ |
| VL 3 | - | KRIŽOVATKY |
| VL 4 | - | MOSTY |
| VL 5 | - | TUNELY |
| VL 6 | - | VYBAVENIE POZEMNÝCH KOMUNIKÁCIÍ |
| VL 6.1 | - | ZVISLÉ DOPRAVNÉ ZNAČKY |
| VL 6.2 | - | VODOROVNÉ DOPRAVNÉ ZNAČKY |
| VL 6.3 | - | SVETELNÉ SIGNÁLY |
| VL 6.4 | - | VODIACE DOPRAVNÉ ZARIADENIA |
| VL 7 | - | OBSLUŽNÉ DOPRAVNÉ ZARIADENIA |
| VL 8 | - | PRÍSLUŠENSTVO ÚDRŽBY (STAVEBNÉ AJ URBANISTICKÉ) |
| VL 9 | - | CUDZIE ZARIADENIA |
| VL 10 | - | NAVRHOVANIE ÚPRAV KRIŽOVATIEK PRE PREJAZD NADROZMERNÝCH VOZIDIEL |

OBSAH

| | | |
|------|-------------------------------------------------------|----|
| 1 | Úvodná kapitola | 4 |
| 1.1 | Vzájomné uznávanie | 4 |
| 1.2 | Predmet vzorových listov (VL)..... | 4 |
| 1.3 | Účel VL | 4 |
| 1.4 | Použitie VL..... | 4 |
| 1.5 | Vypracovanie VL | 4 |
| 1.6 | Distribúcia VL..... | 4 |
| 1.7 | Účinnosť VL | 4 |
| 1.8 | Nahradenie predchádzajúcich predpisov | 5 |
| 1.9 | Súvisiace a citované právne predpisy | 5 |
| 1.10 | Súvisiace a citované normy | 5 |
| 1.11 | Súvisiace a citované Technické predpisy rezortu | 5 |
| 1.12 | Použité skratky | 5 |
| 1.13 | Termíny a definície | 5 |
| 1.14 | Prechodné ustanovenia..... | 6 |
| 2 | Označovanie vzorových listov | 6 |
| 2.1 | Číslovanie | 6 |
| 2.2 | Názvy..... | 6 |
| 3 | Vyobrazenie..... | 7 |
| 3.1 | Rozmery a farby | 7 |
| 3.2 | Rozlíšenie parametrov podľa miesta vyznačenia..... | 7 |
| 3.3 | Pozdĺžne čiary | 7 |
| 3.4 | Metrika písma | 8 |
| 4 | Zhotovenie | 14 |
| 4.1 | Typy značenia..... | 14 |
| 4.2 | Viditeľnosť..... | 15 |
| 4.3 | Drsnosť | 17 |
| 4.4 | Materiály | 17 |
| 4.5 | Výška vrstvy aplikovaných materiálov | 18 |
| 4.6 | Trvanlivosť a obnova | 19 |
| 4.7 | Odstraňovanie | 19 |
| 5 | Distribúcia VL vo vektorovom formáte..... | 19 |
| 6 | Zoznam vzorových listov | 20 |

1 Úvodná kapitola

1.1 Vzájomné uznávanie

V prípadoch, kedy táto špecifikácia stanovuje požiadavku na zhodu s ktoroukoľvek časťou slovenskej normy ("Slovenská technická norma") alebo inej technickej špecifikácie, možno túto požiadavku splniť zaistením súladu s:

- (a) normou alebo kódexom osvedčených postupov vydaných vnútroštátnym normalizačným orgánom alebo rovnocenným orgánom niektorého zo štátov EHP a Turecka;
- (b) ktoroukoľvek medzinárodnou normou, ktorú niektorý zo štátov EHP a Turecka uznáva ako normu alebo kódex osvedčených postupov;
- (c) technickou špecifikáciou, ktorú verejný orgán niektorého zo štátov EHP a Turecka uznáva ako normu; alebo
- (d) európskym technickým posúdením vydaným v súlade s postupom stanoveným v nariadení Európskeho parlamentu a Rady (EÚ) č. 305/2011 z 9. marca 2011, ktorým sa ustanovujú harmonizované podmienky uvádzania stavebných výrobkov na trh a ktorým sa zrušuje smernica Rady 89/106/EHS v platnom znení.

Vyššie uvedené pododseky sa nebudú uplatňovať, ak sa preukáže, že dotknutá norma nezaručuje náležitú úroveň funkčnosti a bezpečnosti.

„Štát EHP“ znamená štát, ktorý je zmluvnou stranou dohody o Európskom hospodárskom priestore podpísanej v meste Porto dňa 2. mája 1992, v aktuálne platnom znení.

“Slovenská norma” (“Slovenská technická norma”) predstavuje akúkoľvek normu vydanú Úradom pre normalizáciu, metrológiu a skúšobníctvo Slovenskej republiky vrátane prevzatých európskych alebo iných medzinárodných noriem.

1.2 Predmet vzorových listov (VL)

Tieto VL určujú presné vyobrazenie a požiadavky na zhotovenie vodorovných dopravných značiek vrátane značiek podľa [Z6] § 10 ods. 5 a variantov VDZ vyplývajúcich z ich významu podľa [Z6], ktoré nie sú v [Z6] priamo uvedené.

1.3 Účel VL

Účelom VL je zabezpečiť dodržanie požiadaviek na vyobrazenie a zhotovenie vodorovných dopravných značiek tak, aby ich vzhľad bol z pohľadu účastníkov cestnej premávky jednotný. VL tiež slúžia na ustanovenie vzorov VDZ v zmysle [Z6] § 29 ods. 2.

1.4 Použitie VL

VL slúžia na posudzovanie a schvaľovanie grafického a technického zhotovenia vodorovných dopravných značiek. Tieto VL sa použijú tak pri používaní nových vodorovných dopravných značiek ako aj pri obnove existujúcich vodorovných dopravných značiek. Pri obnove existujúcich vodorovných dopravných značiek podľa predchádzajúcich predpisov, ktorých grafické vyhotovenie je odlišné od nového grafického vyhotovenia, sa použije vzor nového grafického vyhotovenia, ktorý významovo zodpovedá pôvodnej vodorovnej dopravnej značke.

Tieto VL sú spracované ako otvorený systém, ktorý sa môže priebežne upravovať a dopĺňať.

1.5 Vypracovanie VL

Tieto VL vypracovala spoločnosť Weldun spol. s r. o., Kukučínova 11, 921 01 Piešťany, IČO 36 247 262. Zodpovedný riešiteľ: Mgr. Daniel Volár, kontakt: tp@weldun.info.

1.6 Distribúcia VL

Elektronická verzia VL sa po schválení zverejní na webovom sídle SSC: www.ssc.sk (Technické predpisy rezortu).

1.7 Účinnosť VL

Tieto VL nadobúdajú účinnosť dňom uvedeným na titulnej strane.

1.8 Nahradenie predchádzajúcich predpisov

Tieto VL nenahrádzajú žiadne predchádzajúce predpisy.

1.9 Súvisiace a citované právne predpisy

- [Z1] Zákon č. 135/1961 Zb. o pozemných komunikáciách (cestný zákon);
- [Z2] zákon č. 8/2009 Z. z. o cestnej premávke a o zmene a doplnení niektorých zákonov;
- [Z3] zákon č. 133/2013 Z. z. o stavebných výrobkoch a o zmene a doplnení niektorých zákonov;
- [Z4] vyhláška MŽP SR č. 532/2002 Z. z., ktorou sa ustanovujú podrobnosti o všeobecných technických požiadavkách na výstavbu a o všeobecných technických požiadavkách na stavby užívané osobami s obmedzenou schopnosťou pohybu a orientácie;
- [Z5] vyhláška MDVRR SR č. 162/2013 Z. z., ktorou sa ustanovuje zoznam skupín stavebných výrobkov a systémov posudzovania parametrov;
- [Z6] vyhláška MV SR č. 30/2020 Z. z. o dopravnom značení;
- [Z7] Viedenský dohovor o cestných značkách a signáloch;
- [Z8] Európska dohoda doplnujúca Dohovor o cestných značkách a signáloch;
- [Z9] Protokol o vodorovných značkách k Európskej dohode doplnujúcej Dohovor o cestných značkách a signáloch.

Poznámka: Súvisiace a citované zákony a vyhlášky v znení neskorších predpisov, súvisiace a citované medzinárodné zmluvy v znení neskorších dodatkov.

1.10 Súvisiace a citované normy

| | |
|---------------------------|-----------------------------------------------------------------------------------------------------------------|
| STN EN 1436 (73 7010) | Materiály na dopravné značenie pozemných komunikácií. Požiadavky na vodorovné dopravné značky a skúšobné metódy |
| STN EN 1790 (73 7012) | Materiály na vodorovné dopravné značenie pozemných komunikácií. Vopred pripravené vodorovné dopravné značky |
| STN EN 1824 (73 7013) | Materiály na dopravné značenie pozemných komunikácií. Skúšky na skúšobnom úseku |
| STN EN 12802 (73 7019) | Materiály na vodorovné dopravné značenie pozemných komunikácií. Laboratórne metódy identifikácie |
| STN EN 13197 (73 7014) | Materiály na vodorovné dopravné značenie pozemných komunikácií. Simulátory opotrebovania. |

Poznámka: Súvisiace a citované normy v platnom znení vrátane dodatkov a národných príloh.

1.11 Súvisiace a citované Technické predpisy rezortu

| | | |
|------|--------|----------------------------------------------------------------------------------------------|
| [T1] | TP 015 | Všeobecné zásady na použitie retroreflexných dopravných gombíkov na pozemných komunikáciách; |
| [T2] | TP 069 | Použitie dopravných značiek a dopravných zariadení na označovanie pracovných miest; |
| [T3] | TP 117 | Spoločné zásady používania dopravných značiek a dopravných zariadení; |
| [T4] | TP 118 | Zásady používania vodorovných dopravných značiek; |
| [T5] | VL 6.1 | Zvislé dopravné značky; |
| [T6] | VL 6.3 | Svetelné signály; |
| [T7] | VL 6.4 | Vodiace dopravné zariadenia; |

Poznámka: Súvisiace a citované Technické predpisy rezortu v platnom znení vrátane dodatkov.

1.12 Použité skratky

| | |
|-------|-------------------------------------|
| TPR | technické predpisy rezortu |
| VDZ | vodorovná dopravná značka |
| VL | vzorový list / Vzorové listy |
| Z nnn | značka číslo nnn (kde nnn je číslo) |

1.13 Termíny a definície

Vzhľadom na to, že tieto VL upravujú používanie dopravných značiek a dopravných zariadení, ktorými sa v zmysle platnej legislatívy vykonáva miestna úprava cestnej premávky, používajú sa v týchto VL pojmy vo význame podľa pravidiel cestnej premávky (právne predpisy [Z2], [Z6], [Z7], [Z8], [Z9]). Okrem toho sa v nadväznosti na spoločné zásady používania dopravných značiek a dopravných zariadení podľa [T3] používajú pojmy uvedené v [T3] vrátane skrátených tvarov.

1.14 Prechodné ustanovenia

Ak sa vodorovné značky vyznačujú na základe zmlúv uzatvorených do dňa účinnosti týchto VL alebo na základe zmlúv uzatvorených na základe verejného obstarávania započatého do dňa účinnosti týchto VL, smú sa tieto značky vyznačovať v zhotovení podľa požiadaviek doterajších predpisov namiesto požiadaviek podľa kapitoly 4, najneskôr však do 4 rokov odo dňa účinnosti týchto VL.

Za účelom spotrebovania materiálov sa smú do 1 roka odo dňa účinnosti týchto VL vodorovné dopravné značky vyznačovať v zhotovení podľa požiadaviek doterajších predpisov namiesto požiadaviek podľa kapitoly 4 aj v prípadoch nespádajúcich pod predchádzajúci odsek.

Tieto prechodné ustanovenia sa vzťahujú len na požiadavky na zhotovenie a materiály podľa kapitoly 4; nevzťahujú sa na tvary, rozmery, farby a ostatné charakteristiky vyobrazenia značiek, ani na požiadavky vyplývajúce z iných predpisov.

2 Označovanie vzorových listov

2.1 Číslovanie

Jednotlivé vzorové listy sú označené:

1. základným spoločným označením VL 6.2
2. číselným kódom vzorového listu (pozri nižšie)
3. verziou vzorového listu, určenou mesiacom a rokom vydania v tvare MM-RRRR

Príklad označenia vzorového listu:

| |
|---------|
| VL 6.2 |
| 631-20 |
| 01-2023 |

Číselný kód je katalógovým číslom dopravnej značky a skladá sa z dvoch častí:

- prvá časť pred pomlčkou je 3-miestne číslo, ktoré určuje hlavné katalógové číslo vodorovnej dopravnej značky, a to v číselnom rozsahu 600-699,
- druhá časť za pomlčkou určuje vedľajšie katalógové číslo vyjadrujúce variant danej vodorovnej dopravnej značky a obsahuje číselný kód, pričom rozsahy čísel sú nasledovné:
 - 10 – 19: orientácia vľavo,
 - 20 – 29: orientácia vpravo,
 - 30 – 39: orientácia priamo, obojsmerná alebo neutrálny smer,
 - 50 a vyššie: varianty bez smerovej orientácie.

Vedľajšie číslo vzorových listov znakov písma obsahuje kódovací bod Unicode príslušného znaku v hexadecimálnej sústave.

Vzorové listy vodorovných dopravných značiek, ktoré nemajú viac variantov, sú číslované len hlavným katalógovým číslom – ich katalógové číslo neobsahuje pomlčku a vedľajšie katalógové číslo.

V prípade vodorovných dopravných značiek, ktoré majú jeden hlavný variant a niekoľko vedľajších podvariantov, majú vedľajšie katalógové číslo len podvarianty; hlavný variant neobsahuje pomlčku a vedľajšie katalógové číslo.

2.2 Názvy

Každý vzorový list je okrem čísla označený názvom. Názov je vždy jedinečný: žiadne dva VL nesmú mať rovnaký názov. Názov je tvorený hlavným názvom a podľa potreby vedľajším názvom.

Hlavný názov je vždy priradený k hlavnému katalógovému číslu a vyjadruje funkciu (názov) príslušnej VDZ. Ak k danej funkcii VDZ existuje viac variantov, je vzorový list označený tiež vedľajším názvom, s výnimkou prípadu podľa poslednej vety predchádzajúceho článku. Vedľajší názov sa uvádza v zátvorkách.

3.4 Metrika písma

3.4.1 Modulárna jednotka U

Parametre metriky písma sú definované v modulárnych jednotkách U. Prevod modulárnych jednotiek na metre určuje tabuľka 1.

Tabuľka 1: Modulárna jednotka 1 U [m]

| Rez písma | Dĺžka písma | | |
|-----------|-------------|-------|-------|
| | 2,0 m | 4,0 m | 6,0 m |
| Narrow | 0,010 | 0,020 | 0,025 |
| Regular | 0,015 | 0,025 | 0,030 |
| Wide | 0,020 | 0,030 | 0,035 |

Hodnota v modulárnych jednotkách U určená v nasledujúcich článkoch sa násobí koeficientom pre konkrétny rez písma (Narrow, Regular, Wide) a konkrétnu dĺžku písma (2,0 m, 4,0 m, 6,0 m). Výsledkom je hodnota príslušného rozmeru alebo vzdialenosti v metroch.

V elektronickej prílohe, ktorá je neoddeliteľnou súčasťou týchto VL, sa nachádzajú tabuľky s metrikou písma tak v jednotkách U ako aj s prepočtami pre jednotlivé rezy a dĺžky písma.

3.4.2 Vyznačovanie znakov

Jednotlivé znaky sa vyznačujú postupne za sebou, pričom na každý znak pripadá šírka podľa 3.4.3. Medzi jednotlivé znaky sa vkladá medzera podľa 3.4.4.

3.4.3 Šírka znakov

Šírku jednotlivých znakov v modulárnych jednotkách určuje tabuľka 2.

Pre znaky s diakritickými znamienkami platí rovnaká šírka ako pre rovnaký znak bez diakritického znamienka, s výnimkou znaku „Í“ (dlhé Í), pre ktorý platí osobitná šírka 15 U (t. j. o 7 U viac ako v prípade znaku „I“).

3.4.4 Medzery medzi znakmi

Medzery medzi jednotlivými znakmi určujú tabuľka 3 až tabuľka 6. Prvý znak z dvojice sa uvádza v riadku, druhý znak v stĺpci. Medzery medzi znakmi sú v niektorých prípadoch záporné (napr. kombinácia „AT“).

Pre znaky s diakritickými znamienkami platia rovnaké medzery ako pre rovnaký znak bez diakritického znamienka, s výnimkou znaku „Í“ (dlhé Í), pre ktorý platia osobitné medzery:

- ak je „Í“ prvý znak, medzera sa oproti medzere za znakom „I“ skraca o 6 U,
- ak je „Í“ druhý znak, medzera sa oproti medzere pred znakom „I“ skraca o 1 U.

Tabuľka 2: Šírka znakov písma [U]

| Znak | Šírka |
|------|-------|
| A | 32 |
| B | 26 |
| C | 26 |
| D | 26 |
| E | 24 |
| F | 24 |
| G | 27 |
| H | 26 |
| I | 8 |
| J | 24 |
| K | 30 |
| L | 24 |
| M | 36 |
| N | 28 |
| O | 27 |
| P | 26 |
| Q | 31 |
| R | 29 |
| S | 27 |
| T | 27 |
| U | 26 |
| V | 30 |
| W | 44 |
| X | 31 |
| Y | 30 |
| Z | 24 |

| Znak | Šírka |
|------|-------|
| ! | 10 |
| “ | 16 |
| % | 24 |
| ‘ | 8 |
| (| 12 |
|) | 12 |
| + | 24 |
| , | 8 |
| - | 24 |
| . | 8 |
| / | 16 |
| 0 | 24 |
| 1 | 16 |
| 2 | 24 |
| 3 | 24 |
| 4 | 28 |
| 5 | 24 |
| 6 | 24 |
| 7 | 24 |
| 8 | 24 |
| 9 | 24 |
| : | 8 |
| ; | 8 |
| < | 16 |
| > | 16 |
| ? | 24 |

Tabuľka 3: Medzery medzi znakmi: písmeno / písmeno [U]

| Prvý znak | Druhý znak | | | | | | | | | | | | | | | | | | | | | | | | | |
|-----------|------------|---|---|---|---|---|---|---|---|----|---|---|---|---|---|---|---|---|---|----|---|----|---|---|----|---|
| | A | B | C | D | E | F | G | H | I | J | K | L | M | N | O | P | Q | R | S | T | U | V | W | X | Y | Z |
| A | 4 | 6 | 4 | 6 | 6 | 6 | 4 | 6 | 6 | 3 | 6 | 6 | 6 | 6 | 4 | 6 | 4 | 6 | 3 | -1 | 4 | -1 | 0 | 4 | -2 | 4 |
| B | 4 | 8 | 7 | 8 | 8 | 8 | 7 | 8 | 8 | 3 | 8 | 8 | 8 | 8 | 7 | 8 | 7 | 8 | 6 | 4 | 7 | 3 | 4 | 4 | 3 | 5 |
| C | 4 | 7 | 6 | 7 | 7 | 7 | 6 | 7 | 7 | 3 | 7 | 7 | 7 | 7 | 6 | 7 | 6 | 7 | 5 | 3 | 7 | 3 | 4 | 3 | 2 | 4 |
| D | 4 | 8 | 7 | 8 | 8 | 8 | 7 | 8 | 8 | 3 | 8 | 8 | 8 | 8 | 7 | 8 | 7 | 8 | 6 | 4 | 7 | 3 | 4 | 4 | 3 | 5 |
| E | 5 | 8 | 6 | 8 | 8 | 8 | 6 | 8 | 8 | 4 | 8 | 8 | 8 | 8 | 6 | 8 | 6 | 8 | 5 | 5 | 7 | 4 | 5 | 5 | 4 | 6 |
| F | 0 | 6 | 5 | 6 | 6 | 6 | 5 | 6 | 6 | -3 | 6 | 6 | 6 | 6 | 5 | 6 | 5 | 6 | 4 | 5 | 6 | 4 | 5 | 4 | 4 | 5 |
| G | 4 | 8 | 7 | 8 | 8 | 8 | 7 | 8 | 8 | 3 | 8 | 8 | 8 | 8 | 7 | 8 | 7 | 8 | 6 | 4 | 7 | 3 | 4 | 4 | 3 | 5 |
| H | 6 | 9 | 8 | 9 | 9 | 9 | 8 | 9 | 9 | 4 | 9 | 9 | 9 | 9 | 8 | 9 | 8 | 9 | 7 | 5 | 8 | 5 | 6 | 6 | 5 | 7 |
| I | 6 | 9 | 8 | 9 | 9 | 9 | 8 | 9 | 9 | 4 | 9 | 9 | 9 | 9 | 8 | 9 | 8 | 9 | 7 | 5 | 8 | 5 | 6 | 6 | 5 | 7 |
| K | 4 | 8 | 7 | 8 | 8 | 8 | 7 | 8 | 8 | 3 | 8 | 8 | 8 | 8 | 7 | 8 | 7 | 8 | 6 | 5 | 8 | 4 | 5 | 5 | 4 | 6 |
| K | 4 | 5 | 3 | 5 | 5 | 5 | 3 | 5 | 5 | 3 | 5 | 5 | 5 | 5 | 3 | 5 | 3 | 5 | 2 | 2 | 4 | 2 | 3 | 4 | 2 | 5 |
| L | 4 | 6 | 4 | 6 | 6 | 6 | 4 | 6 | 6 | 4 | 6 | 6 | 6 | 6 | 4 | 6 | 4 | 6 | 4 | -1 | 4 | -2 | 0 | 4 | -2 | 5 |
| M | 6 | 9 | 8 | 9 | 9 | 9 | 8 | 9 | 9 | 4 | 9 | 9 | 9 | 9 | 8 | 9 | 8 | 9 | 7 | 5 | 8 | 5 | 6 | 6 | 5 | 7 |
| N | 6 | 9 | 8 | 9 | 9 | 9 | 8 | 9 | 9 | 4 | 9 | 9 | 9 | 9 | 8 | 9 | 8 | 9 | 7 | 5 | 8 | 5 | 6 | 6 | 5 | 7 |
| O | 4 | 8 | 7 | 8 | 8 | 8 | 7 | 8 | 8 | 3 | 8 | 8 | 8 | 8 | 7 | 8 | 7 | 8 | 6 | 4 | 7 | 3 | 4 | 4 | 3 | 5 |
| P | -1 | 6 | 6 | 6 | 6 | 6 | 6 | 6 | 6 | -4 | 6 | 6 | 6 | 6 | 6 | 6 | 6 | 6 | 5 | 3 | 6 | 3 | 3 | 2 | 3 | 4 |
| Q | 3 | 5 | 4 | 5 | 5 | 5 | 4 | 5 | 5 | 3 | 5 | 5 | 5 | 5 | 4 | 5 | 4 | 5 | 4 | 0 | 4 | 1 | 1 | 4 | 0 | 5 |
| R | 4 | 6 | 5 | 6 | 6 | 6 | 5 | 6 | 6 | 3 | 6 | 6 | 6 | 6 | 5 | 6 | 5 | 6 | 4 | 2 | 5 | 2 | 3 | 4 | 2 | 5 |
| S | 3 | 7 | 6 | 7 | 7 | 7 | 6 | 7 | 7 | 3 | 7 | 7 | 7 | 7 | 6 | 7 | 6 | 7 | 5 | 3 | 7 | 3 | 4 | 4 | 3 | 5 |
| T | -1 | 5 | 4 | 5 | 5 | 5 | 4 | 5 | 5 | -3 | 5 | 5 | 5 | 5 | 4 | 5 | 4 | 5 | 3 | 4 | 5 | 3 | 4 | 4 | 3 | 4 |
| U | 4 | 8 | 7 | 8 | 8 | 8 | 7 | 8 | 8 | 3 | 8 | 8 | 8 | 8 | 7 | 8 | 7 | 8 | 6 | 5 | 8 | 4 | 5 | 5 | 4 | 6 |
| V | -1 | 5 | 3 | 5 | 5 | 5 | 3 | 5 | 5 | -3 | 5 | 5 | 5 | 5 | 3 | 5 | 3 | 5 | 2 | 3 | 4 | 3 | 3 | 3 | 3 | 4 |
| W | 0 | 6 | 4 | 6 | 6 | 6 | 4 | 6 | 6 | -1 | 6 | 6 | 6 | 6 | 4 | 6 | 4 | 6 | 3 | 4 | 5 | 3 | 3 | 3 | 4 | 5 |
| X | 4 | 6 | 4 | 6 | 6 | 6 | 4 | 6 | 6 | 3 | 6 | 6 | 6 | 6 | 4 | 6 | 4 | 6 | 3 | 4 | 5 | 3 | 3 | 4 | 3 | 5 |
| Y | -2 | 5 | 3 | 5 | 5 | 5 | 3 | 5 | 5 | -4 | 5 | 5 | 5 | 5 | 3 | 5 | 3 | 5 | 3 | 3 | 4 | 3 | 4 | 3 | 3 | 4 |
| Z | 4 | 7 | 5 | 7 | 7 | 7 | 5 | 7 | 7 | 4 | 7 | 7 | 7 | 7 | 5 | 7 | 5 | 7 | 5 | 5 | 6 | 5 | 5 | 5 | 5 | 6 |

Tabuľka 4: Medzery medzi znakmi: iný znak / písmeno [U]

| Prvý znak | Druhý znak | | | | | | | | | | | | | | | | | | | | | | | | | |
|-----------|------------|----|---|----|----|----|---|----|----|----|----|----|----|----|---|----|---|----|---|---|----|---|---|---|---|---|
| | A | B | C | D | E | F | G | H | I | J | K | L | M | N | O | P | Q | R | S | T | U | V | W | X | Y | Z |
| ! | 6 | 9 | 7 | 9 | 9 | 9 | 7 | 9 | 9 | 6 | 9 | 9 | 9 | 9 | 7 | 9 | 7 | 9 | 7 | 7 | 8 | 6 | 6 | 6 | 6 | 7 |
| “ | 0 | 7 | 5 | 7 | 7 | 7 | 5 | 7 | 7 | -1 | 7 | 7 | 7 | 7 | 5 | 7 | 5 | 7 | 5 | 6 | 7 | 5 | 5 | 4 | 5 | 6 |
| % | 7 | 10 | 9 | 10 | 10 | 10 | 9 | 10 | 10 | 7 | 10 | 10 | 10 | 10 | 9 | 10 | 9 | 10 | 9 | 7 | 9 | 8 | 8 | 8 | 8 | 9 |
| ‘ | 0 | 7 | 5 | 7 | 7 | 7 | 5 | 7 | 7 | -1 | 7 | 7 | 7 | 7 | 5 | 7 | 5 | 7 | 5 | 6 | 7 | 5 | 5 | 4 | 5 | 6 |
| (| 6 | 8 | 6 | 8 | 8 | 8 | 6 | 8 | 8 | 5 | 8 | 8 | 8 | 8 | 6 | 8 | 6 | 8 | 5 | 6 | 7 | 5 | 5 | 6 | 5 | 7 |
|) | 6 | 9 | 8 | 9 | 9 | 9 | 8 | 9 | 9 | 4 | 9 | 9 | 9 | 9 | 8 | 9 | 8 | 9 | 8 | 6 | 9 | 6 | 6 | 6 | 6 | 7 |
| + | 5 | 10 | 8 | 10 | 10 | 10 | 8 | 10 | 10 | 2 | 10 | 10 | 10 | 10 | 8 | 10 | 8 | 10 | 8 | 3 | 8 | 4 | 4 | 4 | 4 | 7 |
| , | 7 | 9 | 7 | 9 | 9 | 9 | 7 | 9 | 9 | 7 | 9 | 9 | 9 | 9 | 7 | 9 | 7 | 9 | 7 | 3 | 7 | 4 | 4 | 7 | 4 | 8 |
| - | 5 | 10 | 8 | 10 | 10 | 10 | 8 | 10 | 10 | 2 | 10 | 10 | 10 | 10 | 8 | 10 | 8 | 10 | 8 | 3 | 8 | 4 | 4 | 4 | 4 | 7 |
| . | 7 | 9 | 7 | 9 | 9 | 9 | 7 | 9 | 9 | 7 | 9 | 9 | 9 | 9 | 7 | 9 | 7 | 9 | 7 | 3 | 7 | 4 | 4 | 7 | 4 | 8 |
| / | 0 | 6 | 4 | 6 | 6 | 6 | 4 | 6 | 6 | -2 | 6 | 6 | 6 | 6 | 4 | 6 | 4 | 6 | 3 | 5 | 6 | 5 | 5 | 4 | 5 | 5 |
| 0 | 6 | 9 | 8 | 9 | 9 | 9 | 8 | 9 | 9 | 4 | 9 | 9 | 9 | 9 | 8 | 9 | 8 | 9 | 8 | 6 | 9 | 6 | 6 | 6 | 6 | 7 |
| 1 | 7 | 10 | 9 | 10 | 10 | 10 | 9 | 10 | 10 | 6 | 10 | 10 | 10 | 10 | 9 | 10 | 9 | 10 | 9 | 8 | 10 | 7 | 7 | 7 | 7 | 8 |
| 2 | 6 | 8 | 7 | 8 | 8 | 8 | 7 | 8 | 8 | 5 | 8 | 8 | 8 | 8 | 7 | 8 | 7 | 8 | 7 | 5 | 8 | 6 | 6 | 6 | 6 | 7 |
| 3 | 5 | 9 | 8 | 9 | 9 | 9 | 8 | 9 | 9 | 4 | 9 | 9 | 9 | 9 | 8 | 9 | 8 | 9 | 8 | 6 | 9 | 6 | 6 | 6 | 6 | 7 |
| 4 | 5 | 8 | 7 | 8 | 8 | 8 | 7 | 8 | 8 | 5 | 8 | 8 | 8 | 8 | 7 | 8 | 7 | 8 | 7 | 3 | 7 | 3 | 4 | 5 | 2 | 7 |
| 5 | 5 | 9 | 8 | 9 | 9 | 9 | 8 | 9 | 9 | 4 | 9 | 9 | 9 | 9 | 8 | 9 | 8 | 9 | 8 | 7 | 9 | 7 | 7 | 7 | 7 | 7 |
| 6 | 5 | 9 | 8 | 9 | 9 | 9 | 8 | 9 | 9 | 4 | 9 | 9 | 9 | 9 | 8 | 9 | 8 | 9 | 8 | 5 | 8 | 4 | 4 | 5 | 4 | 7 |
| 7 | 1 | 7 | 6 | 7 | 7 | 7 | 6 | 7 | 7 | -1 | 7 | 7 | 7 | 7 | 6 | 7 | 6 | 7 | 6 | 7 | 7 | 5 | 5 | 5 | 5 | 6 |
| 8 | 5 | 9 | 8 | 9 | 9 | 9 | 8 | 9 | 9 | 4 | 9 | 9 | 9 | 9 | 8 | 9 | 8 | 9 | 8 | 6 | 9 | 6 | 6 | 6 | 6 | 7 |
| 9 | 2 | 8 | 8 | 8 | 8 | 8 | 8 | 8 | 8 | 0 | 8 | 8 | 8 | 8 | 8 | 8 | 8 | 8 | 7 | 6 | 8 | 5 | 5 | 5 | 5 | 6 |
| : | 7 | 9 | 9 | 9 | 9 | 9 | 9 | 9 | 9 | 7 | 9 | 9 | 9 | 9 | 9 | 9 | 9 | 9 | 8 | 4 | 9 | 6 | 6 | 7 | 3 | 8 |
| ; | 7 | 9 | 8 | 9 | 9 | 9 | 8 | 9 | 9 | 7 | 9 | 9 | 9 | 9 | 8 | 9 | 8 | 9 | 7 | 3 | 8 | 5 | 5 | 7 | 5 | 8 |
| < | 4 | 7 | 7 | 7 | 7 | 7 | 7 | 7 | 7 | 5 | 7 | 7 | 7 | 7 | 7 | 7 | 7 | 7 | 6 | 3 | 7 | 3 | 4 | 4 | 2 | 6 |
| > | 2 | 6 | 6 | 6 | 6 | 6 | 6 | 6 | 6 | 1 | 6 | 6 | 6 | 6 | 6 | 6 | 6 | 6 | 4 | 0 | 6 | 1 | 2 | 2 | 0 | 3 |
| ? | 2 | 8 | 7 | 8 | 8 | 8 | 7 | 8 | 8 | 2 | 8 | 8 | 8 | 8 | 7 | 8 | 7 | 8 | 7 | 6 | 8 | 5 | 6 | 5 | 5 | 6 |

Tabuľka 5: Medzery medzi znakmi: písmeno / iný znak [U]

| Prvý znak | Druhý znak | | | | | | | | | | | | | | | | | | | | | | | | | | |
|-----------|------------|---|----|---|---|---|----|----|----|----|---|---|----|---|---|---|---|---|---|---|---|---|----|---|---|---|---|
| | ! | “ | % | ‘ | (|) | + | , | - | . | / | 0 | 1 | 2 | 3 | 4 | 5 | 6 | 7 | 8 | 9 | : | ; | < | > | ? | |
| A | 6 | 0 | 7 | 0 | 6 | 6 | 5 | 5 | 5 | 5 | 5 | 6 | 2 | 6 | 5 | 5 | 5 | 5 | 4 | 5 | 3 | 5 | 5 | 2 | 4 | 2 | |
| B | 7 | 6 | 9 | 6 | 8 | 6 | 8 | 5 | 8 | 5 | 6 | 8 | 8 | 7 | 8 | 7 | 8 | 8 | 7 | 8 | 8 | 7 | 6 | 5 | 6 | 7 | |
| C | 7 | 6 | 9 | 6 | 8 | 6 | 7 | 5 | 7 | 5 | 6 | 8 | 8 | 7 | 8 | 7 | 8 | 8 | 7 | 8 | 7 | 6 | 6 | 5 | 6 | 7 | |
| D | 7 | 6 | 9 | 6 | 8 | 6 | 8 | 5 | 8 | 5 | 6 | 8 | 12 | 7 | 8 | 7 | 8 | 8 | 7 | 8 | 8 | 7 | 6 | 6 | 7 | 7 | |
| E | 7 | 6 | 9 | 6 | 8 | 7 | 6 | 6 | 6 | 6 | 6 | 8 | 9 | 8 | 8 | 6 | 8 | 8 | 7 | 8 | 7 | 7 | 6 | 5 | 6 | 7 | |
| F | 7 | 6 | 8 | 6 | 7 | 7 | 6 | -1 | 6 | -1 | 2 | 7 | 9 | 7 | 7 | 4 | 7 | 6 | 7 | 7 | 6 | 5 | 4 | 4 | 5 | 7 | |
| G | 7 | 6 | 9 | 6 | 8 | 6 | 8 | 5 | 8 | 5 | 6 | 8 | 8 | 7 | 8 | 7 | 8 | 8 | 7 | 8 | 8 | 7 | 6 | 6 | 7 | 7 | |
| H | 9 | 7 | 10 | 7 | 9 | 8 | 10 | 7 | 10 | 7 | 7 | 9 | 11 | 8 | 9 | 9 | 9 | 9 | 8 | 9 | 9 | 7 | 7 | 6 | 7 | 8 | |
| I | 9 | 7 | 10 | 7 | 9 | 8 | 10 | 7 | 10 | 7 | 7 | 9 | 11 | 8 | 9 | 9 | 9 | 9 | 8 | 9 | 9 | 7 | 7 | 6 | 7 | 8 | |
| K | 8 | 7 | 9 | 7 | 9 | 7 | 8 | 5 | 8 | 5 | 6 | 9 | 10 | 8 | 9 | 8 | 9 | 8 | 8 | 9 | 8 | 7 | 6 | 6 | 7 | 8 | |
| K | 6 | 3 | 7 | 3 | 6 | 6 | 4 | 5 | 4 | 5 | 5 | 6 | 6 | 6 | 6 | 5 | 6 | 5 | 5 | 6 | 5 | 5 | 5 | 1 | 4 | 4 | |
| L | 7 | 0 | 8 | 0 | 7 | 7 | 4 | 6 | 4 | 6 | 6 | 7 | 7 | 7 | 7 | 6 | 7 | 6 | 5 | 7 | 6 | 6 | 6 | 1 | 5 | 2 | |
| M | 9 | 7 | 10 | 7 | 9 | 8 | 10 | 7 | 10 | 7 | 7 | 9 | 11 | 8 | 9 | 9 | 9 | 9 | 8 | 9 | 9 | 7 | 7 | 6 | 7 | 8 | |
| N | 9 | 7 | 10 | 7 | 9 | 8 | 10 | 7 | 10 | 7 | 7 | 9 | 11 | 8 | 9 | 9 | 9 | 9 | 8 | 9 | 9 | 7 | 7 | 6 | 7 | 8 | |
| O | 7 | 6 | 9 | 6 | 8 | 6 | 8 | 5 | 8 | 5 | 6 | 8 | 8 | 7 | 8 | 7 | 8 | 8 | 7 | 8 | 8 | 7 | 6 | 6 | 7 | 7 | |
| P | 7 | 6 | 8 | 6 | 8 | 6 | 5 | -1 | 5 | -1 | 2 | 8 | 8 | 7 | 8 | 4 | 8 | 7 | 7 | 8 | 8 | 3 | 2 | 3 | 6 | 7 | |
| Q | 5 | 2 | 5 | 2 | 6 | 5 | 4 | 5 | 4 | 5 | 6 | 6 | 4 | 6 | 6 | 6 | 6 | 6 | 4 | 6 | 6 | 5 | 5 | 2 | 4 | 3 | |
| R | 5 | 4 | 7 | 4 | 6 | 6 | 4 | 5 | 4 | 5 | 5 | 6 | 6 | 6 | 6 | 5 | 6 | 6 | 5 | 6 | 6 | 5 | 5 | 1 | 5 | 5 | |
| S | 7 | 6 | 9 | 6 | 8 | 5 | 8 | 5 | 8 | 5 | 6 | 8 | 8 | 7 | 8 | 7 | 8 | 8 | 7 | 8 | 7 | 7 | 6 | 5 | 6 | 7 | |
| T | 7 | 6 | 8 | 6 | 6 | 6 | 3 | 1 | 3 | 1 | 0 | 6 | 8 | 5 | 6 | 3 | 6 | 5 | 7 | 6 | 6 | 2 | 1 | 0 | 3 | 6 | |
| U | 8 | 7 | 9 | 7 | 9 | 7 | 8 | 5 | 8 | 5 | 6 | 9 | 10 | 8 | 9 | 8 | 9 | 8 | 8 | 9 | 8 | 7 | 6 | 6 | 7 | 8 | |
| V | 6 | 5 | 7 | 5 | 6 | 5 | 4 | 1 | 4 | 1 | 0 | 6 | 5 | 6 | 6 | 3 | 6 | 4 | 5 | 6 | 5 | 4 | 2 | 1 | 3 | 5 | |
| W | 6 | 5 | 8 | 5 | 6 | 5 | 4 | 1 | 4 | 1 | 1 | 6 | 6 | 6 | 6 | 4 | 6 | 4 | 5 | 6 | 5 | 4 | 2 | 2 | 4 | 6 | |
| X | 6 | 4 | 7 | 4 | 6 | 6 | 4 | 5 | 4 | 5 | 5 | 6 | 6 | 6 | 6 | 5 | 6 | 5 | 5 | 6 | 5 | 5 | 5 | 2 | 4 | 5 | |
| Y | 6 | 5 | 7 | 5 | 6 | 5 | 4 | -2 | 4 | -2 | 0 | 6 | 5 | 6 | 6 | 2 | 6 | 3 | 5 | 6 | 5 | 1 | -1 | 0 | 2 | 5 | |
| Z | 7 | 6 | 9 | 6 | 7 | 7 | 7 | 6 | 7 | 6 | 6 | 7 | 9 | 7 | 7 | 6 | 7 | 7 | 7 | 7 | 7 | 6 | 6 | 6 | 2 | 6 | 7 |

Tabuľka 6: Medzery medzi znakmi: iný znak / iný znak [U]

| Prvý znak | Druhý znak | | | | | | | | | | | | | | | | | | | | | | | | | |
|-----------|------------|---|----|---|----|---|----|---|----|---|---|----|----|----|----|----|----|----|----|----|----|---|---|---|---|---|
| | ! | “ | % | ‘ | (|) | + | , | - | . | / | 0 | 1 | 2 | 3 | 4 | 5 | 6 | 7 | 8 | 9 | : | ; | < | > | ? |
| ! | 8 | 7 | 9 | 7 | 8 | 7 | 9 | 8 | 9 | 8 | 6 | 7 | 7 | 7 | 7 | 6 | 7 | 7 | 7 | 7 | 7 | 8 | 8 | 5 | 6 | 7 |
| “ | 7 | 8 | 6 | 8 | 5 | 6 | 4 | 3 | 4 | 3 | 0 | 6 | 7 | 6 | 6 | 0 | 6 | 1 | 7 | 6 | 6 | 4 | 4 | 1 | 5 | 6 |
| % | 9 | 5 | 8 | 5 | 6 | 6 | 7 | 8 | 7 | 8 | 7 | 12 | 8 | 9 | 11 | 11 | 12 | 12 | 9 | 12 | 11 | 8 | 8 | 4 | 7 | 6 |
| ‘ | 7 | 8 | 6 | 8 | 5 | 6 | 4 | 3 | 4 | 3 | 0 | 6 | 7 | 6 | 6 | 0 | 6 | 1 | 7 | 6 | 6 | 4 | 4 | 1 | 5 | 6 |
| (| 7 | 6 | 6 | 6 | 6 | 7 | 5 | 8 | 5 | 8 | 6 | 7 | 6 | 8 | 7 | 7 | 7 | 7 | 7 | 7 | 7 | 7 | 8 | 3 | 5 | 6 |
|) | 8 | 5 | 6 | 5 | 7 | 6 | 7 | 5 | 7 | 5 | 6 | 9 | 8 | 7 | 7 | 7 | 8 | 8 | 8 | 8 | 8 | 7 | 6 | 6 | 7 | 7 |
| + | 9 | 4 | 5 | 4 | 7 | 5 | 8 | 4 | 8 | 4 | 5 | 9 | 6 | 7 | 7 | 8 | 8 | 9 | 6 | 9 | 7 | 7 | 7 | 6 | 7 | 5 |
| , | 8 | 3 | 7 | 3 | 5 | 8 | 4 | 8 | 3 | 8 | 8 | 6 | 4 | 7 | 6 | 7 | 6 | 6 | 4 | 6 | 3 | 7 | 8 | 2 | 7 | 1 |
| - | 9 | 4 | 5 | 4 | 7 | 5 | 8 | 3 | 8 | 3 | 5 | 9 | 6 | 7 | 7 | 8 | 8 | 9 | 6 | 9 | 7 | 7 | 7 | 6 | 7 | 5 |
| . | 8 | 3 | 7 | 3 | 5 | 8 | 4 | 8 | 3 | 8 | 8 | 6 | 4 | 7 | 6 | 7 | 6 | 6 | 4 | 6 | 3 | 7 | 8 | 2 | 7 | 1 |
| / | 5 | 6 | 7 | 6 | 6 | 5 | 4 | 1 | 4 | 1 | 1 | 5 | 6 | 5 | 5 | 2 | 6 | 3 | 6 | 5 | 5 | 4 | 2 | 1 | 3 | 5 |
| 0 | 7 | 6 | 12 | 6 | 9 | 7 | 9 | 5 | 9 | 5 | 6 | 9 | 8 | 7 | 7 | 7 | 8 | 8 | 8 | 8 | 8 | 7 | 6 | 7 | 7 | 7 |
| 1 | 9 | 7 | 13 | 7 | 10 | 9 | 10 | 7 | 10 | 7 | 8 | 10 | 11 | 10 | 10 | 9 | 10 | 10 | 10 | 10 | 10 | 7 | 7 | 7 | 7 | 8 |
| 2 | 7 | 6 | 10 | 6 | 8 | 8 | 7 | 7 | 7 | 7 | 7 | 8 | 8 | 8 | 7 | 7 | 7 | 7 | 8 | 8 | 8 | 7 | 7 | 4 | 6 | 7 |
| 3 | 7 | 6 | 12 | 6 | 8 | 7 | 9 | 5 | 9 | 5 | 6 | 8 | 8 | 7 | 7 | 7 | 8 | 8 | 8 | 8 | 8 | 7 | 6 | 6 | 7 | 7 |
| 4 | 6 | 3 | 11 | 3 | 7 | 7 | 7 | 6 | 7 | 6 | 6 | 7 | 5 | 7 | 7 | 6 | 7 | 7 | 6 | 7 | 6 | 7 | 6 | 5 | 6 | 4 |
| 5 | 7 | 6 | 12 | 6 | 8 | 7 | 9 | 5 | 9 | 5 | 6 | 8 | 8 | 7 | 7 | 7 | 8 | 8 | 8 | 8 | 7 | 7 | 6 | 7 | 7 | 7 |
| 6 | 7 | 5 | 12 | 5 | 8 | 7 | 9 | 5 | 9 | 5 | 6 | 8 | 7 | 7 | 7 | 7 | 8 | 8 | 7 | 8 | 7 | 7 | 6 | 6 | 7 | 6 |
| 7 | 7 | 6 | 10 | 6 | 6 | 6 | 5 | 0 | 5 | 0 | 1 | 6 | 7 | 6 | 6 | 3 | 7 | 4 | 7 | 6 | 5 | 4 | 1 | 3 | 5 | 6 |
| 8 | 7 | 6 | 12 | 6 | 8 | 7 | 9 | 5 | 9 | 5 | 6 | 8 | 8 | 7 | 7 | 7 | 8 | 8 | 8 | 8 | 8 | 7 | 6 | 6 | 7 | 7 |
| 9 | 7 | 6 | 11 | 6 | 8 | 6 | 7 | 1 | 7 | 1 | 3 | 8 | 8 | 7 | 7 | 5 | 7 | 6 | 7 | 8 | 7 | 5 | 3 | 5 | 6 | 7 |
| : | 8 | 4 | 7 | 4 | 7 | 7 | 7 | 7 | 7 | 7 | 7 | 9 | 6 | 8 | 8 | 8 | 8 | 9 | 6 | 9 | 7 | 8 | 8 | 6 | 8 | 6 |
| ; | 8 | 4 | 7 | 4 | 6 | 8 | 7 | 8 | 7 | 8 | 8 | 7 | 5 | 8 | 7 | 8 | 7 | 7 | 5 | 7 | 5 | 8 | 8 | 6 | 8 | 2 |
| < | 6 | 6 | 6 | 6 | 7 | 5 | 7 | 7 | 7 | 7 | 5 | 7 | 6 | 6 | 6 | 6 | 6 | 6 | 6 | 7 | 6 | 8 | 8 | 5 | 8 | 6 |
| > | 5 | 2 | 3 | 2 | 6 | 3 | 6 | 2 | 6 | 2 | 2 | 7 | 3 | 4 | 5 | 6 | 6 | 6 | 4 | 6 | 5 | 6 | 6 | 5 | 5 | 3 |
| ? | 7 | 6 | 8 | 6 | 7 | 6 | 6 | 1 | 6 | 1 | 2 | 7 | 7 | 7 | 7 | 5 | 7 | 6 | 7 | 7 | 7 | 6 | 2 | 4 | 6 | 7 |

4 Zhotovenie

4.1 Typy značenia

4.1.1 Základné typy

Vodorovné dopravné značky sa zhotovujú v dvoch technických typoch:

- **typ I** – značky s plochým povrchom, ktorý nemá v noci, za vlhka a za dažďa zvlášť výrazné retroreflexné vlastnosti; materiály takto zhotovených značiek sú aplikované na celej ploche zodpovedajúcej VDZ,
- **typ II** – značky s povrchom, ktorý má v noci, za vlhka a dažďa zvlášť výrazné retroreflexné vlastnosti.

4.1.2 Použitie typu II

Vzhľadom na výrazne lepšiu viditeľnosť v noci a na mokrej vozovke sa použitie typu II preferuje mimo obce a tiež v obci na miestach bez verejného osvetlenia alebo s nedostatočným verejným osvetlením s ohľadom na premávku. Značenie typu II sa nemá aplikovať na krátkych úsekoch, ale na súvislých dlhších úsekoch (napr. aspoň medzi dvojicou križovatiek).

Na diaľnici sa použije značenie typu II, pokiaľ tomu nebránia osobitné okolnosti. To rovnako platí pre iné smerovo rozdelené cesty mimo obce. Na ostatných cestách mimo obce sa značenie typu II používa na úsekoch s vysokými intenzitami cestnej premávky.

Na úsekoch ciest, kde opakovanie dochádza k nehodám spôsobených vybočením z vozovky a rovnako v úsekoch so stromoradiami a obdobnými prekážkami pri ceste, sa okrajové čiary zhotovia ako značenie typu II profilové, s akustickými alebo haptickými efektmi (napr. s tzv. „rebrami“). Takéto systémy zhotovenia VDZ sa však z dôvodu zbytočného hluku neodporúčajú v obci; rovnako sa v obci neodporúčajú aglomeráty.

Pri použití konkrétneho systému zhotovenia VDZ treba brať do úvahy náročnosť odstraňovania značiek pri prípadných zmenách organizácie premávky. Ak sa dá predpokladať potreba budúcich opakovaných zmien, je potrebné sa vyhnúť systémom, ktorých odstraňovanie z povrchu vozovky je náročné (najmä profilové a aglomeráty). Predpoklad budúcich opakovaných zmien platí najmä v obci.

4.1.3 Alternatívne a doplňujúce zhotovenia

4.1.3.1 Dopravné gombíky

Vodorovné značky typu I sa smú doplniť retroreflexnými alebo aktívnymi svetelnými dopravnými gombíkmi. Farba odrazky alebo svetidla je biela alebo žltá a zodpovedá farbe vodorovnej značky.

Pozdĺžne vodorovné čiary s výnimkou prerušovanej okrajovej čiary sa smú namiesto vyznačenia čiarami nahradiť dopravnými gombíkmi so žltou farbou odrazky alebo svetidla.

Ak zostava svetelných dopravných gombíkov žltej farby nahrádza dočasnú pozdĺžnu vodorovnú čiaru, umiestňujú sa jednotlivé gombíky vo vzájomnej pozdĺžnej vzdialenosti:

- súvislá čiara pruhová: 0,5 m,
- súvislá čiara okrajová:
 - v bezkolíznom priestore: 0,5 m v obci, 3,0 m mimo obce a 5,0 m na diaľnici,
 - inde: 0,5 m v obci a mimo obce, 1,0 m na diaľnici,
- prerušovaná čiara pruhová: 0,33 m v obci, 0,5 m mimo obce a 1,0 m na diaľnici.

Nahradenie hrubej čiary sa vyznačuje umiestnením dopravných gombíkov striedavo z pravej a ľavej strany osi značenia (t. j. na každej zo strán je potom 2-násobná vzdialenosť medzi gombíkmi).

Zostava aktívnych (napr. LED) svetelných dopravných gombíkov nahrádzajúca dočasnú pozdĺžnu vodorovnú čiaru je platná len vtedy, ak sú gombíky rozsvietené.

Požiadavky na zhotovenie a vlastnosti retroreflexných dopravných gombíkov uvádza [T1]. Tieto požiadavky sa primerane uplatnia aj na aktívne svetelné dopravné gombíky.

4.1.3.2 Stavebné materiály

V upokojených premávkových priestoroch sa smú okraj vozovky a parkovacie miesta vyznačiť tiež ľubovoľným iným, dostatočne zrozumiteľným technickým zhotovením, napríklad použitím farebne odlišných dlažbových kociek. Takéto materiály nie sú predmetom týchto VL.

4.2 Viditeľnosť

4.2.1 Nový a opotrebovaný stav

Vodorovné dopravné značky sa prirodzene opotrebovávajú najmä v dôsledku prejazdu vozidiel cez tieto značky, čo má negatívny vplyv na ich viditeľnosť. Z tohto dôvodu sa musia VDZ pravidelne obnovovať. Požiadavky na viditeľnosť nižšie preto rozoznávajú dva rôzne stavy VDZ a kladú na tieto stavy rôzne požiadavky zohľadňujúc faktor prirodzeného opotrebovania:

- **nový stav** – stav bezprostredne po aplikácii značky na povrch vozovky, hodnoty namerané do najviac 30 dní po aplikácii,
- **opotrebovaný stav** – stav na konci životnosti značky: značka nespĺňajúca tieto požiadavky sa stáva nevyhovujúcou.

Na niektorých vozovkách sa v dôsledku ich nevhodných technických charakteristík môže stať, že aj napriek správnej aplikácii certifikovaného materiálu nedosiahnu vodorovné značky hodnoty požadované pre nový stav; rovnako tak môžu značky aplikované na novo položený kryt vozovky do cca 6 mesiacov nedosahovať požadované hodnoty pre viditeľnosť za dňa v novom stave. Takéto prípady sa nepovažujú za chybné zhotovenie za predpokladu, že počas deklarovanej životnosti značiek neklesnú skutočne namerané hodnoty pod hodnoty požadované pre opotrebovaný stav.

Za chybné zhotovenie sa tiež nepovažujú prípady, kedy vodorovné dopravné značky nedosahujú požadované vlastnosti na podstatne poškodenom povrchu vozovky (výrazné nerovnosti, škáry, praskliny atď.).

4.2.2 Za dňa a pri verejnom osvetlení

Vodorovné dopravné značky bielej a žltej farby musia spĺňať požiadavky na viditeľnosť za dňa alebo pri verejnom osvetlení určené v STN EN 1436: 2019 čl. 4.2, pričom požadované minimálne hodnoty súčiniteľa jasu pri difúznom osvetlení Q_d sú:

- biele – nové: $Q_d \geq 160 \text{ mcd} \cdot \text{m}^{-2} \cdot \text{lx}^{-1}$ (trieda Q 4),
- biele – opotrebované: $Q_d \geq 130 \text{ mcd} \cdot \text{m}^{-2} \cdot \text{lx}^{-1}$ (trieda Q 3),
- žlté – nové aj opotrebované: $Q_d \geq 100 \text{ mcd} \cdot \text{m}^{-2} \cdot \text{lx}^{-1}$ (trieda Q 2).

4.2.3 V noci pri osvetlení svetlometmi vozidla

Vodorovné dopravné značky bielej a žltej farby sa zhotovujú v retroreflexnej úprave. Neretroreflexná úprava je prípustná len pre biele značky, ktoré spĺňajú aspoň jednu z nasledujúcich podmienok:

- sú vyznačené v upokojených premávkových priestoroch vrátane účelových ciest,
- nie sú určené pre vodičov motorových vozidiel,
- ide o Z 622 Parkovacie miesta.^{1 2}

Retroreflexné vodorovné dopravné značky bielej a žltej farby musia spĺňať požiadavky na viditeľnosť v noci pri osvetlení svetlometmi vozidla určené v STN EN 1436: 2019 čl. 4.3, pričom požadované minimálne hodnoty súčiniteľa svietivosti R_L pre značky bielej farby určuje tabuľka 7 a pre značky žltej farby tabuľka 8.

Tabuľka 7: Minimálne požadované hodnoty súčiniteľa svietivosti R_L bielych retroreflexných VDZ

| Zhotovenie | Typ a podmienky | Nové | | Opotrebované | |
|---------------------------|------------------|-------------------------------------------------------|--------|-------------------------------------------------------|--------|
| | | $\text{mcd} \cdot \text{m}^{-2} \cdot \text{lx}^{-1}$ | trieda | $\text{mcd} \cdot \text{m}^{-2} \cdot \text{lx}^{-1}$ | trieda |
| značkovacie pásky (fólie) | I a II, za sucha | ≥ 300 | R 5 | ≥ 150 | R 3 |
| | II, za vlhka | ≥ 75 | RW 4 | ≥ 35 | RW 2 |
| ostatné | I a II, za sucha | ≥ 200 | R 4 | ≥ 100 | R 2 |
| | II, za vlhka | ≥ 50 | RW 3 | ≥ 25 | RW 1 |

¹ Bez ohľadu na umiestnenie – v obci, mimo obce, na diaľnici (odpočívadla).

² Vztahuje sa to len na Z 622, t. j. vyznačenie parkovacieho pruhu nespadá pod túto výnimku.

Tabuľka 8: Minimálne požadované hodnoty súčiniteľa svietivosti R_L žltých retroreflexných VDZ

| Typ a podmienky | Nové | | Opotrebované | |
|------------------|-------------------------------------------------------|--------|-------------------------------------------------------|--------|
| | $\text{mcd} \cdot \text{m}^{-2} \cdot \text{lx}^{-1}$ | trieda | $\text{mcd} \cdot \text{m}^{-2} \cdot \text{lx}^{-1}$ | trieda |
| I a II, za sucha | ≥ 200 | R 4 | ≥ 100 | R 2 |
| II, za vlhka | ≥ 50 | RW 3 | ≥ 25 | RW 1 |

V prípade, že sú žlté značky použité spoločne s bielymi značkami typu I, postačuje pre nové a opotrebované žlté značky do 90 dní od aplikácie na povrch vozovky hodnota súčiniteľa svietivosti R_L :

- pre typy I a II za sucha: $R_L \geq 150 \text{ mcd} \cdot \text{m}^{-2} \cdot \text{lx}^{-1}$ (trieda R 3),
- pre typ II za vlhka: $R_L \geq 35 \text{ mcd} \cdot \text{m}^{-2} \cdot \text{lx}^{-1}$ (trieda RW 2).

Pre opotrebované žlté značky nad 90 dní od aplikácie na povrch vozovky platia aj v tomto prípade požiadavky, ktoré uvádza tabuľka 8 pre opotrebovaný stav.

4.2.4 Farebnosť

Farebnosť VDZ bielej aj žltej farby musí zodpovedať požiadavkám STN EN 1436: 2019 čl. 4.4. Pre značky žltej farby sa uplatňuje vždy trieda Y2.

Trichromatické súradnice tolerančných oblastí v kolorimetrickom trojuholníku CIE pre červenú, zelenú a modrú farbu určuje tabuľka 9. Meranie sa musí vykonať v súlade s STN EN 1436: 2019 Príloha C. Čierna farba zodpovedá farbe povrchu vozovky. Pre iné farby sa požiadavky nestanovujú.

Tabuľka 9: Súradnice chromatickosti a koeficient jasu červenej, zelenej a modrej farby VDZ

| Farba | 1 | | 2 | | 3 | | 4 | | Koeficient jasu β |
|---------|-------|-------|-------|-------|-------|-------|-------|-------|----------------------------|
| | x | y | x | y | x | y | x | y | |
| červená | 0,648 | 0,352 | 0,450 | 0,364 | 0,450 | 0,317 | 0,690 | 0,310 | $\geq 0,08$ |
| zelená | 0,215 | 0,610 | 0,280 | 0,431 | 0,247 | 0,409 | 0,136 | 0,555 | $\geq 0,10$ |
| modrá | 0,131 | 0,222 | 0,188 | 0,162 | 0,255 | 0,247 | 0,225 | 0,275 | $\geq 0,10$ |

Referenčné odtiene pre neretroreflexné farby sú:

- červená: RAL 3020, vyhovujúci je aj RAL 3013,
- zelená: RAL 6024, vyhovujúce sú aj RAL 6029 a 6032,
- modrá: RAL 5005.

4.2.5 Podfarbenie

Podfarbenie premávkových priestorov, pre ktoré ho požaduje alebo pripúšťa [T3] alebo tieto VL, napr. cyklistickej infraštruktúry alebo manipulačného priestoru pre osoby so zdravotným postihnutím, možno okrem aplikácie materiálov na povrch vozovky dosiahnuť tiež zhotovením povrchu danej premávkovej plochy z vhodného materiálu zodpovedajúcej farby (napr. použitím farebného asfaltu, dlažobných kociek a pod).

Tento spôsob podfarbenia má vyššie počiatkové (investičné) náklady ako aplikácia farebných materiálov na povrch vozovky, avšak z dlhodobého hľadiska je finančne úspornejší, nakoľko si nevyžaduje obnovu.

Farebnosť takýchto povrchov sa smie primerane, nie však zásadne, odchyľovať od odtieňov podľa 4.2.4, ak takáto odchýlka vyplýva z technických vlastností konkrétneho materiálu alebo spôsobu jeho použitia.

Pre cyklistickú infraštruktúru fyzicky oddelenú od premávkových priestorov pre motorové vozidlá sa výslovne odporúča zhotovenie povrchu z červeného asfaltu namiesto aplikovania podfarbenia. Červené zafarbenie asfaltu je možné dosiahnuť (na rozdiel od iných farieb) aj aplikáciou farebných pigmentov do štandardných asfaltových zmesí, čím výrazne klesá investičná náročnosť. Táto metóda však nie je vhodná tam, kde jazdia motorové vozidlá, preto sa odporúča iba na fyzicky oddelenej cyklistickej infraštruktúre.

4.3 Drsnosť

VDZ musia vyhovovať triede drsnosti aspoň S1 (SRT \geq 45) podľa STN EN 1436: 2019. Na podfarbenie sa odporúča trieda drsnosti aspoň S2.

Nakoľko pre aglomeráty nie je k dispozícii žiadna vhodná meracia metóda, pre takéto značky sa uvažuje trieda drsnosti S0. Aglomeráty sa nesmú používať na podfarbenie.

Upozorňuje sa na to, že materiály vo vyšších triedach drsnosti majú horšie svetelno-technické vlastnosti a môže byť technicky a finančne náročné, prípadne až nemožné dosiahnuť zároveň vyššie predpísané požiadavky na viditeľnosť. Použitie materiálov s vyššou triedou drsnosti je vhodné na zhotovenie podfarbenia napr. cyklistickej infraštruktúry, nie však na zhotovenie pozdĺžnych čiar, priečných čiar, symbolov atď.

4.4 Materiály

4.4.1 Všeobecne

Na zhotovenie vodorovného dopravného značenia sa musia použiť nové materiály; nie je prípustné opätovne aplikovať už predtým použitý materiál (napr. opätovne použiť vopred pripravené značky).

4.4.2 Zasychanie (odolnosť voči prejazdu vozidla)

Značka sa považuje za zaschnutú, ak po prejení vozidlom cez značku neostanú na pneumatikách tohto vozidla žiadne pozostatky materiálu, z ktorého je značka zhotovená.

Doba zasychania vodorovných dopravných značiek je doba, ktorá uplynie od aplikácie materiálov na vozovku do momentu zaschnutia značky. Tabuľka 10 určuje prípustné triedy zasychania podľa tejto doby (STN EN 13197: 2011, tabuľka 2 – triedy T0, T1, T5 a T6 sa nepoužívajú).

Tabuľka 10: Doba zasychania

| Doba zasychania [min] | Popis | Trieda |
|-----------------------|---------------------|--------|
| ≤ 10 | rýchle zasychanie | T2 |
| ≤ 20 | normálne zasychanie | T3 |
| ≤ 30 | pomalé zasychanie | T4 |

Zasychanie vodorovných dopravných značiek po ich aplikácii na vozovku nesmie trvať v laboratórnych podmienkach dlhšie, ako vyplýva z výrobcom deklarovanej triedy doby zasychania. V praxi sa môže stať, že je tento čas podstatne dlhší, v závislosti na aktuálnom počasí a použitých materiáloch (napr. pri extrémne vysokej vlhkosti vzduchu).

Požiadavku na dobu zasychania určuje objednávateľ. Ak objednávateľ neurčí žiadnu požiadavku, platí trieda T3, ktorá sa zároveň odporúča ako základná trieda.

Materiály triedy T2 môžu byť po aplikácii krehkejšie ako materiály tried T3 a T4, preto sa odporúča ich používať len ak sú na to osobitné dôvody.

Materiály triedy T4 nie sú vhodné na aplikáciu za premávky. Odporúčajú sa najmä na prvotné vyznačenie vodorovných značiek na novostavbách alebo pri rozsiahlych rekonštrukciách ciest.

4.4.3 Odolnosť voči dažďu

Značka sa považuje za odolnú voči dažďu, ak dážď nespôsobí žiadne zmeny v jej tvare, rozmeroch, farbe, viditeľnosti, drsnosti a ostatných technických charakteristikách.

Smú sa používať len také materiály, ktoré dosiahnu odolnosť voči dažďu najneskôr do 60 minút od aplikácie na povrch vozovky.

4.4.4 Odolnosť voči rozmrazovacím látkam

Značka sa považuje za odolnú voči rozmrazovacím látkami, ak ich aplikácia na povrch vozovky nespôsobí žiadne zmeny v tvare, rozmeroch, farbe, viditeľnosti, drsnosti a ostatných technických charakteristikách značky.

Smú sa používať len také materiály, ktoré sú odolné voči rozmrazovacím látkam.

4.4.5 Praskliny

Praskliny v značke sa nepovažujú za chybu, ak nemajú vplyv na celkovú čitateľnosť značky ako celku. Materiály, z ktorých je značka zhotovená, však nesmú spôsobiť žiadne praskliny krytu vozovky, ktoré môžu viesť k poškodeniu vozovky.

4.5 Výška vrstvy aplikovaných materiálov³

4.5.1 Definícia výšky vrstvy

Pre značky zhotovené z farieb sa uvažuje výška vrstvy za mokra (výška vodného filmu) na vodorovnom podklade. Pre značky zhotovené z iných materiálov sa uvažuje najvyššia výška materiálu nad vodorovným podkladom po zaschnutí.

4.5.2 Minimálna vrstva

Minimálna požadovaná výška vrstvy aplikovaných materiálov je:

- značky zhotovené z farieb:
 - 0,3 mm pre typ I,
 - 0,6 mm pre typ II,
- značky zhotovené striekaním, okrem termoplastov:
 - 0,3 mm pre typ I,
 - 0,4 mm pre typ II so vstrekanými prísadami,
 - 0,6 mm pre ostatné systémy typu II,
- značky zhotovené striekaním z termoplastov:
 - 0,6 mm pre typ I,
 - 1,2 mm pre typ II,
- značky zhotovené inak ako striekaním, okrem značkovacích pásov (fólií) a aglomerátov:
 - 2,0 mm pre typ II.

Uvedené výšky sú bez prísad.

V prípade štruktúrovaných značiek (aglomerátov) je namiesto minimálnej výšky vrstvy rozhodujúce minimálne množstvo materiálu bez započítania prísad. Požaduje sa $\geq 2,2 \text{ kg} \cdot \text{m}^{-2}$.

4.5.3 Maximálna vrstva

Maximálna prípustná výška vrstva vrstvy aplikovaných materiálov je:

- 4 mm pre značky s plochým povrchom po celej ploche,
- 7 mm pre profilové alebo štruktúrované značky / aglomeráty.

Uvedené výšky sú vrátane všetkých prísad, nezahŕňajú však výšku prípadných profilových prvkov s akustickými alebo haptickými efektmi.

4.5.4 Súvislá okrajová čiara s výškou viac ako 1 mm

Ak sa okraj vozovky vyznačuje čiarou s výškou viac ako 1 mm (napr. značky zhotovené striekaním z termoplastov), môže dochádzať k problémom s odvodnením: takto zachytená voda môže pre účastníkov cestnej premávky predstavovať riziko aquaplaningu alebo námrazy. Preto sa odporúča takéto čiary v pravidelných intervaloch (napr. 1 m) prerušiť vytvorením drenážnej ryhy šírky 30 – 50 mm.

³ Výška vrstvy je v STN 018020: 2018 označená ako „hrúbka,“ pričom tento pojem koliduje s pojmom hrúbky vodorovnej čiar. Z fyzikálneho hľadiska sa však jedná o výšku. Rovnako sa tento parameter označuje ako výška aj v zahraničných technických predpisoch a pojem sa používa aj v normách EN 1436 a EN 1790 na označenie výšky profilov, resp. výšky vyvýšení na plochách. Pri aplikovaní vyššie uvedenej STN čl. 7.4.1 treba „hrúbku“ chápať ako „výšku“ vrstvy.

4.6 Trvanlivosť a obnova

4.6.1 Vizuálne vlastnosti

Značka sa musí obnoviť najneskôr vtedy, keď v dôsledku opotrebovania klesnú hodnoty parametrov viditeľnosti značky o $\geq 20\%$ pod hodnoty požadované pre opotrebovaný stav podľa 4.2.

4.6.2 Plocha

Značka sa musí obnoviť najneskôr vtedy, keď pomer medzi plochou značky viditeľnou na vozovke a pôvodnou plochou značky pri jej vyznačení na vozovke je menší ako 0,9.

4.6.3 Značky žltej farby

Značky žltej farby sa musia obnoviť do ≤ 180 dní od ich vyznačenia alebo poslednej obnovy.

Ak je predpokladaná doba použitia dočasných značiek cca 1 rok a viac, odporúča sa odstrániť biele (trvalé) značky a vyznačiť dočasné značky bielou farbou.

4.7 Odstraňovanie

Vodorovné značky sa musia odstrániť tak, aby na povrchu vozovky alebo inej obdobnej plochy nezostali viditeľné stopy pôvodných značiek a materiál použitá na zakrytie pôvodného značenia nevytváral dojem vyznačenia vodorovných značiek, napr. v dôsledku odleskov pri osvetlení slnečným žiarením (najmä nízko nad obzorom). Zvláštnu pozornosť treba venovať situáciám, kde by nevhodný spôsob odstránenia vodorovných dopravných značiek mohol viesť k pochybnostiam účastníkov cestnej premávky o platnej miestnej úprave cestnej premávky.

5 Distribúcia VL vo vektorovom formáte

Presné tvary symbolov a znakov písma sa okrem vyobrazenia ako vzorové listy (formát PDF) distribuujú v elektronickej prílohe vo vektorovom formáte.

6 Zoznam vzorových listov

Tabuľka 11 uvádza zoznam vzorových listov VL 6.2.

Tabuľka 11: Zoznam platných vzorových listov VL 6.2

| Číslo | Názov | Verzia |
|--------|----------------------------------------------------------------------------------------------------------|---------|
| 600 | Vysvetlivky | 01-2023 |
| 601-50 | Pozdĺžna súvislá čiara (vonkajšia okrajová – tenká) | 01-2023 |
| 601-51 | Pozdĺžna súvislá čiara (vonkajšia okrajová – hrubá) | 01-2023 |
| 601-60 | Pozdĺžna súvislá čiara (stredová) | 01-2023 |
| 601-65 | Pozdĺžna súvislá čiara (dvojitá stredová) | 01-2023 |
| 601-66 | Pozdĺžna súvislá čiara (dvojitá stredová doplnená podfarbením) | 01-2023 |
| 601-67 | Pozdĺžna súvislá čiara (dvojitá stredová doplnená vyšrafovaným priestorom – celková šírka 0,75 – 1,10 m) | 01-2023 |
| 601-68 | Pozdĺžna súvislá čiara (dvojitá stredová doplnená vyšrafovaným priestorom – celková šírka $\geq 1,00$ m) | 01-2023 |
| 601-75 | Pozdĺžna súvislá čiara (deliaca) | 01-2023 |
| 601-76 | Pozdĺžna súvislá čiara (deliaca tenká) | 01-2023 |
| 601-85 | Pozdĺžna súvislá čiara (špeciálna – bez časového obmedzenia) | 01-2023 |
| 602-50 | Pozdĺžna prerušovaná čiara (vonkajšia okrajová – tenká) | 01-2023 |
| 602-51 | Pozdĺžna prerušovaná čiara (vonkajšia okrajová – hrubá) | 01-2023 |
| 602-52 | Pozdĺžna prerušovaná čiara (vonkajšia okrajová – na 1-pruhovej obojsmernej vozovke) | 01-2023 |
| 602-53 | Pozdĺžna prerušovaná čiara (vonkajšia okrajová – na 1-pruhovej obojsmernej vozovke v neprehľadnom úseku) | 01-2023 |
| 602-55 | Pozdĺžna prerušovaná čiara (vnútorná okrajová) | 01-2023 |
| 602-60 | Pozdĺžna prerušovaná čiara (stredová) | 01-2023 |
| 602-61 | Pozdĺžna prerušovaná čiara (stredová varovná) | 01-2023 |
| 602-65 | Pozdĺžna prerušovaná čiara (dvojitá stredová) | 01-2023 |
| 602-66 | Pozdĺžna prerušovaná čiara (dvojitá stredová doplnená podfarbením) | 01-2023 |
| 602-67 | Pozdĺžna prerušovaná čiara (dvojitá stredová varovná) | 01-2023 |
| 602-68 | Pozdĺžna prerušovaná čiara (dvojitá stredová varovná doplnená podfarbením) | 01-2023 |
| 602-70 | Pozdĺžna prerušovaná čiara (vodiaca) | 01-2023 |
| 602-71 | Pozdĺžna prerušovaná čiara (vodiaca varovná) | 01-2023 |
| 602-75 | Pozdĺžna prerušovaná čiara (deliaca – hrubá) | 01-2023 |
| 602-76 | Pozdĺžna prerušovaná čiara (deliaca – tenká) | 01-2023 |
| 602-80 | Pozdĺžna prerušovaná čiara (kyvadlová) | 01-2023 |
| 602-81 | Pozdĺžna prerušovaná čiara (kyvadlová doplnená podfarbením) | 01-2023 |
| 602-85 | Pozdĺžna prerušovaná čiara (špeciálna – bez časového obmedzenia) | 01-2023 |
| 602-86 | Pozdĺžna prerušovaná čiara (špeciálna – s časovým obmedzením) | 01-2023 |
| 602-90 | Pozdĺžna prerušovaná čiara (ochranná) | 01-2023 |
| 603-60 | Pozdĺžna súvislá čiara doplnená prerušovanou čiarou (stredová) | 01-2023 |
| 603-65 | Pozdĺžna súvislá čiara doplnená prerušovanou čiarou (stredová nadväzujúca na dvojitú čiaru) | 01-2023 |

| Číslo | Názov | Verzia |
|--------|-------------------------------------------------------------------------------------------------------------------|---------|
| 603-66 | Pozdĺžna súvislá čiara doplnená prerušovanou čiarou (stredová nadväzujúca na dvojité čiaru, doplnená podfarbením) | 01-2023 |
| 603-70 | Pozdĺžna súvislá čiara doplnená prerušovanou čiarou (vodiaca) | 01-2023 |
| 603-75 | Pozdĺžna súvislá čiara doplnená prerušovanou čiarou (deliaca) | 01-2023 |
| 604 | STOP čiara | 01-2023 |
| 605-50 | Čakacia čiara (v tvare štvorcov) | 01-2023 |
| 605-60 | Čakacia čiara (v tvare trojuholníkov) | 01-2023 |
| 610-50 | Priechod pre chodcov (vedený kolmo na os vozovky) | 01-2023 |
| 610-55 | Priechod pre chodcov (vedený šikmo na os vozovky) | 01-2023 |
| 611-50 | Miesto na prechádzanie (spoločné) | 01-2023 |
| 611-60 | Miesto na prechádzanie (s oddelenými priestormi pre chodcov a cyklistov) | 01-2023 |
| 612-50 | Priechod pre cyklistov (jednosmerný, vedený kolmo na os vozovky) | 01-2023 |
| 612-51 | Priechod pre cyklistov (obojsmerný smerovo nerozdelený, vedený kolmo na os vozovky) | 01-2023 |
| 612-52 | Priechod pre cyklistov (obojsmerný smerovo rozdelený, krátka separácia, vedený kolmo na os vozovky) | 01-2023 |
| 612-53 | Priechod pre cyklistov (obojsmerný smerovo rozdelený, dlhá separácia, vedený kolmo na os vozovky) | 01-2023 |
| 612-55 | Priechod pre cyklistov (jednosmerný, vedený šikmo na os vozovky) | 01-2023 |
| 612-56 | Priechod pre cyklistov (obojsmerný smerovo nerozdelený, vedený šikmo na os vozovky) | 01-2023 |
| 612-57 | Priechod pre cyklistov (obojsmerný smerovo rozdelený, krátka separácia, vedený šikmo na os vozovky) | 01-2023 |
| 612-58 | Priechod pre cyklistov (obojsmerný smerovo rozdelený, dlhá separácia, vedený šikmo na os vozovky) | 01-2023 |
| 612-60 | Priechod pre cyklistov (paralelný s priechodom pre chodcov, vedený kolmo na os vozovky) | 01-2023 |
| 612-65 | Priechod pre cyklistov (paralelný s priechodom pre chodcov, vedený šikmo na os vozovky) | 01-2023 |
| 612-70 | Priechod pre cyklistov (primknutý k priechodu pre chodcov, vedený kolmo na os vozovky) | 01-2023 |
| 612-75 | Priechod pre cyklistov (primknutý k priechodu pre chodcov, vedený šikmo na os vozovky) | 01-2023 |
| 620-50 | Vyšrafovaný priestor (obojsmerný obchádzaný protismerne) | 01-2023 |
| 620-51 | Vyšrafovaný priestor (obojsmerný obchádzaný neprotismerne) | 01-2023 |
| 620-52 | Vyšrafovaný priestor (jednostranný) | 01-2023 |
| 621-50 | Cikcak čiara (súvislá) | 01-2023 |
| 621-51 | Cikcak čiara (súvislá v N-forme) | 01-2023 |
| 621-52 | Cikcak čiara (súvislá medzi parkovacími miestami) | 01-2023 |
| 621-60 | Cikcak čiara (prerušovaná: zastávka autobusu alebo trolejbusu, dĺžka 8 – 14 m) | 01-2023 |
| 621-61 | Cikcak čiara (prerušovaná: zastávka autobusu alebo trolejbusu, dĺžka 14 – 18 m) | 01-2023 |
| 621-62 | Cikcak čiara (prerušovaná: zastávka autobusu alebo trolejbusu, dĺžka \geq 18 m) | 01-2023 |

| Číslo | Názov | Verzia |
|--------|-------------------------------------------------------------------------------------------------------------------------------------|---------|
| 621-65 | Cikcak čiara (prerušovaná: zastávka autobusu alebo trolejbusu, dĺžka 9 – 18 m, úzke usporiadanie) | 01-2023 |
| 621-66 | Cikcak čiara (prerušovaná: zastávka autobusu alebo trolejbusu, dĺžka 15 – 35 m, úzke usporiadanie) | 01-2023 |
| 621-70 | Cikcak čiara (prerušovaná: zastávka električky) | 01-2023 |
| 621-75 | Cikcak čiara (prerušovaná: zastávka električky, úzke usporiadanie) | 01-2023 |
| 621-80 | Cikcak čiara (prerušovaná: stanovište taxíkov, šírka 2,5 m) | 01-2023 |
| 621-81 | Cikcak čiara (prerušovaná: stanovište taxíkov, šírka 2,0 m) | 01-2023 |
| 621-85 | Cikcak čiara (prerušovaná: stanovište taxíkov, úzke usporiadanie) | 01-2023 |
| 622-50 | Parkovacie miesta (všeobecné – pozdĺžne) | 01-2023 |
| 622-51 | Parkovacie miesta (všeobecné – pozdĺžne s vyznačenými manévrovacími priestormi) | 01-2023 |
| 622-52 | Parkovacie miesta (všeobecné – kolmé) | 01-2023 |
| 622-53 | Parkovacie miesta (všeobecné – šikmé) | 01-2023 |
| 622-55 | Parkovacie miesta (všeobecné – pozdĺžne, úsporné vyznačenie) | 01-2023 |
| 622-56 | Parkovacie miesta (všeobecné – pozdĺžne s vyznačenými manévrovacími priestormi, úsporné vyznačenie) | 01-2023 |
| 622-57 | Parkovacie miesta (všeobecné – kolmé, úsporné vyznačenie) | 01-2023 |
| 622-58 | Parkovacie miesta (všeobecné – šikmé, úsporné vyznačenie) | 01-2023 |
| 622-60 | Parkovacie miesta (s obmedzením – pozdĺžne) | 01-2023 |
| 622-61 | Parkovacie miesta (s obmedzením – pozdĺžne s vyznačenými manévrovacími priestormi) | 01-2023 |
| 622-62 | Parkovacie miesta (s obmedzením – kolmé) | 01-2023 |
| 622-63 | Parkovacie miesta (s obmedzením – šikmé) | 01-2023 |
| 622-65 | Parkovacie miesta (pre osoby so zdravotným postihnutím – pozdĺžne) | 01-2023 |
| 622-66 | Parkovacie miesta (pre osoby so zdravotným postihnutím – pozdĺžne s vyznačenými manévrovacími priestormi) | 01-2023 |
| 622-67 | Parkovacie miesta (pre osoby so zdravotným postihnutím – kolmé) | 01-2023 |
| 622-68 | Parkovacie miesta (pre osoby so zdravotným postihnutím – šikmé) | 01-2023 |
| 622-69 | Parkovacie miesta (pre osoby so zdravotným postihnutím – kolmé, dvojica parkovacích miest so spoločným manipulačným priestorom) | 01-2023 |
| 622-70 | Parkovacie miesta (vyhradené pre konkrétneho účastníka – pozdĺžne) | 01-2023 |
| 622-71 | Parkovacie miesta (vyhradené pre konkrétneho účastníka – pozdĺžne s vyznačenými manévrovacími priestormi) | 01-2023 |
| 622-72 | Parkovacie miesta (vyhradené pre konkrétneho účastníka – kolmé) | 01-2023 |
| 622-73 | Parkovacie miesta (vyhradené pre konkrétneho účastníka – šikmé) | 01-2023 |
| 622-75 | Parkovacie miesta (vyhradené pre konkrétneho účastníka so zdravotným postihnutím – pozdĺžne) | 01-2023 |
| 622-76 | Parkovacie miesta (vyhradené pre konkrétneho účastníka so zdravotným postihnutím – pozdĺžne s vyznačenými manévrovacími priestormi) | 01-2023 |
| 622-77 | Parkovacie miesta (vyhradené pre konkrétneho účastníka so zdravotným postihnutím – kolmé) | 01-2023 |
| 622-78 | Parkovacie miesta (vyhradené pre konkrétneho účastníka so zdravotným postihnutím – šikmé) | 01-2023 |

| Číslo | Názov | Verzia |
|--------|-----------------------------------------------------------------------------------------------------------------------------------------------------------|---------|
| 622-79 | Parkovacie miesta (vyhradené pre konkrétneho účastníka so zdravotným postihnutím – kolmé, dvojica parkovacích miest so spoločným manipulačným priestorom) | 01-2023 |
| 622-80 | Parkovacie miesta (pre vozidlá do 12 m dĺžky – najmä nákladné vozidlá a krátke autobusy) | 01-2023 |
| 622-81 | Parkovacie miesta (pre vozidlá a súpravy do 15,0 m dĺžky – najmä nákladné vozidlá a autobusy okrem klbových) | 01-2023 |
| 622-82 | Parkovacie miesta (pre vozidlá a súpravy do 18,75 m dĺžky – najmä nákladné vozidlá, bežné jazdné súpravy a autobusy vrátane väčšiny klbových) | 01-2023 |
| 622-83 | Parkovacie miesta (pre vozidlá a súpravy do 22 m dĺžky – všetky okrem nadrozmerných) | 01-2023 |
| 630-10 | Smerová šípka (doľava) | 01-2023 |
| 630-11 | Smerová šípka (dvojitá doľava) | 01-2023 |
| 630-12 | Smerová šípka (doľava a priamo) | 01-2023 |
| 630-13 | Smerová šípka (doľava cez turbínový objazd) | 01-2023 |
| 630-14 | Smerová šípka (doľava a priamo cez turbínový objazd) | 01-2023 |
| 630-15 | Smerová šípka (doľava, s vyznačeným účastníkom) | 01-2023 |
| 630-16 | Smerová šípka (dvojitá doľava, s vyznačeným účastníkom) | 01-2023 |
| 630-17 | Smerová šípka (doľava a priamo, s vyznačeným účastníkom) | 01-2023 |
| 630-20 | Smerová šípka (doprava) | 01-2023 |
| 630-21 | Smerová šípka (dvojitá doprava) | 01-2023 |
| 630-22 | Smerová šípka (doprava a priamo) | 01-2023 |
| 630-23 | Smerová šípka (doprava cez turbínový objazd) | 01-2023 |
| 630-24 | Smerová šípka (doprava a priamo cez turbínový objazd) | 01-2023 |
| 630-25 | Smerová šípka (doprava, s vyznačeným účastníkom) | 01-2023 |
| 630-26 | Smerová šípka (dvojitá doprava, s vyznačeným účastníkom) | 01-2023 |
| 630-27 | Smerová šípka (doprava a priamo, s vyznačeným účastníkom) | 01-2023 |
| 630-30 | Smerová šípka (priamo) | 01-2023 |
| 630-31 | Smerová šípka (doľava a doprava) | 01-2023 |
| 630-32 | Smerová šípka (priamo cez turbínový objazd) | 01-2023 |
| 630-35 | Smerová šípka (priamo, s vyznačeným účastníkom) | 01-2023 |
| 630-36 | Smerová šípka (doľava a doprava, s vyznačeným účastníkom) | 01-2023 |
| 631-10 | Predbežná šípka (doľava) | 01-2023 |
| 631-20 | Predbežná šípka (doprava) | 01-2023 |
| 631-25 | Predbežná šípka (doprava, integrovaná s ťahom prerušovanej stredovej čiar) | 01-2023 |
| 635 | Koridor pre cyklistov | 01-2023 |
| 640 | Cyklistická okrajová čiara | 01-2023 |
| 641-50 | Cyklistická stredová čiara (jednoduchá) | 01-2023 |
| 641-51 | Cyklistická stredová čiara (varovná jednoduchá) | 01-2023 |
| 641-60 | Cyklistická stredová čiara (dvojitá) | 01-2023 |
| 641-61 | Cyklistická stredová čiara (varovná dvojitá) | 01-2023 |
| 645 | Priecestná čiara | 01-2023 |

| Číslo | Názov | Verzia |
|--------|-----------------------------------------------------------------------------------------------------------------------------------|---------|
| 646 | Spomaľovacia čiara | 01-2023 |
| 650-50 | Označenie špeciálneho priestoru (vozidlá pravidelnej verejnej dopravy osôb – autobusy a trolejbusy) | 01-2023 |
| 650-51 | Označenie špeciálneho priestoru (vozidlá pravidelnej verejnej dopravy osôb – električky) | 01-2023 |
| 650-52 | Označenie špeciálneho priestoru (vozidlá taxislužby pri zmluvnej preprave osôb) | 01-2023 |
| 650-55 | Označenie špeciálneho priestoru (vozidlá pravidelnej verejnej dopravy osôb – autobusy a trolejbusy, pozdĺžne usporiadanie nápisu) | 01-2023 |
| 650-56 | Označenie špeciálneho priestoru (vozidlá pravidelnej verejnej dopravy osôb – električky, pozdĺžne usporiadanie nápisu) | 01-2023 |
| 650-57 | Označenie špeciálneho priestoru (vozidlá taxislužby pri zmluvnej preprave osôb, pozdĺžne usporiadanie nápisu) | 01-2023 |
| 650-60 | Označenie špeciálneho priestoru (bicykle) | 01-2023 |
| 651-50 | Označenie parkovacieho miesta (miesto vyhradené pre osoby so zdravotným postihnutím) | 01-2023 |
| 651-51 | Označenie parkovacieho miesta (miesto určené na dobíjanie) | 01-2023 |
| 651-52 | Označenie parkovacieho miesta (miesto pre vozidlá taxislužby pri zmluvnej preprave osôb) | 01-2023 |
| 651-90 | Označenie parkovacieho miesta (miesto vyhradené pre konkrétneho účastníka alebo konkrétnych účastníkov) | 01-2023 |
| 652-50 | Označenie vertikálneho spomaľovacieho prvku (sínusový vertikálny spomaľovač) | 01-2023 |
| 652-51 | Označenie vertikálneho spomaľovacieho prvku (spomaľovací prah) | 01-2023 |
| 652-52 | Označenie vertikálneho spomaľovacieho prvku (vyvýšený premávkový priestor s dĺžkou do cca 10 m) | 01-2023 |
| 652-53 | Označenie vertikálneho spomaľovacieho prvku (nájazd do vyvýšeného premávkového priestoru s dĺžkou viac ako cca 10 m) | 01-2023 |
| 653 | Označenie stĺpika na cyklistickej infraštruktúre | 01-2023 |
| 654-50 | Iná šípka (Protismerná šípka) | 01-2023 |
| 654-51 | Iná šípka (Šípka na otočenie) | 01-2023 |
| 655-50 | Medzinárodná poznávací značka (Rakúsko) | 01-2023 |
| 655-51 | Medzinárodná poznávací značka (Česko) | 01-2023 |
| 655-52 | Medzinárodná poznávací značka (Maďarsko) | 01-2023 |
| 655-53 | Medzinárodná poznávací značka (Poľsko) | 01-2023 |
| 655-54 | Medzinárodná poznávací značka (Ukrajina) | 01-2023 |
| 656-50 | Číslo cestného ťahu (diaľnica, 1-ciferné) | 01-2023 |
| 656-51 | Číslo cestného ťahu (diaľnica, 2-ciferné) | 01-2023 |
| 656-60 | Číslo cestného ťahu (rýchlostná cesta, 1-ciferné) | 01-2023 |
| 656-61 | Číslo cestného ťahu (rýchlostná cesta, 2-ciferné) | 01-2023 |
| 656-70 | Číslo cestného ťahu (cesta I. triedy, 1-ciferné) | 01-2023 |
| 656-71 | Číslo cestného ťahu (cesta I. triedy, 2-ciferné) | 01-2023 |
| 657-52 | Symbol zvláštného cieľa (čerpacia stanica) | 01-2023 |
| 657-80 | Symbol zvláštného cieľa (parkovisko) | 01-2023 |
| 657-81 | Symbol zvláštného cieľa (parkovisko P+R) | 01-2023 |

| Číslo | Názov | Verzia |
|-----------|-------------------------------------------------------------------------------------------|---------|
| 657-84 | Symbol zvláštneho cieľa (centrum) | 01-2023 |
| 657-85 | Symbol zvláštneho cieľa (priemyselná zóna) | 01-2023 |
| 657-88-10 | Symbol zvláštneho cieľa (letisko – smer doľava) | 01-2023 |
| 657-88-20 | Symbol zvláštneho cieľa (letisko – smer doprava) | 01-2023 |
| 657-88-30 | Symbol zvláštneho cieľa (letisko – smer priamo) | 01-2023 |
| 657-89 | Symbol zvláštneho cieľa (prístav) | 01-2023 |
| 657-97 | Symbol zvláštneho cieľa (nákupné stredisko) | 01-2023 |
| 659 | Symbol diaľnice | 01-2023 |
| 661-132 | Výstraha formou vyobrazenia zvislej značky v bielom prevedení (Obojsmerná premávka) | 01-2023 |
| 661-140 | Výstraha formou vyobrazenia zvislej značky v bielom prevedení (Chodci) | 01-2023 |
| 661-143 | Výstraha formou vyobrazenia zvislej značky v bielom prevedení (Cyklisti) | 01-2023 |
| 661-151 | Výstraha formou vyobrazenia zvislej značky v bielom prevedení (Priecestie) | 01-2023 |
| 662-132 | Výstraha formou vyobrazenia zvislej značky v plnofarebnom prevedení (Obojsmerná premávka) | 01-2023 |
| 662-132 | Výstraha formou vyobrazenia zvislej značky v plnofarebnom prevedení (Svetelné signály) | 01-2023 |
| 662-140 | Výstraha formou vyobrazenia zvislej značky v plnofarebnom prevedení (Chodci) | 01-2023 |
| 662-143 | Výstraha formou vyobrazenia zvislej značky v plnofarebnom prevedení (Cyklisti) | 01-2023 |
| 662-151 | Výstraha formou vyobrazenia zvislej značky v plnofarebnom prevedení (Priecestie) | 01-2023 |
| 663 | Upozornenie na značku Daj prednosť v jazde! | 01-2023 |
| 664 | Upozornenie na značku Stoj, daj prednosť v jazde! | 01-2023 |
| 665-20 | Upozornenie na najvyššiu dovolenú rýchlosť (20 km/h) | 01-2023 |
| 665-30 | Upozornenie na najvyššiu dovolenú rýchlosť (30 km/h) | 01-2023 |
| 665-40 | Upozornenie na najvyššiu dovolenú rýchlosť (40 km/h) | 01-2023 |
| 665-50 | Upozornenie na najvyššiu dovolenú rýchlosť (50 km/h) | 01-2023 |
| 665-60 | Upozornenie na najvyššiu dovolenú rýchlosť (60 km/h) | 01-2023 |
| 665-70 | Upozornenie na najvyššiu dovolenú rýchlosť (70 km/h) | 01-2023 |
| 665-80 | Upozornenie na najvyššiu dovolenú rýchlosť (80 km/h – použitie len na diaľnici) | 01-2023 |
| 665-90 | Upozornenie na najvyššiu dovolenú rýchlosť (90 km/h – použitie len na diaľnici) | 01-2023 |
| 665-100 | Upozornenie na najvyššiu dovolenú rýchlosť (100 km/h – použitie len na diaľnici) | 01-2023 |
| 666 | Upozornenie na začiatok regulačnej zóny inej ako zóny najvyššej dovolenej rýchlosti | 01-2023 |
| 667-20 | Upozornenie na začiatok zóny najvyššej dovolenej rýchlosti (20 km/h) | 01-2023 |
| 667-30 | Upozornenie na začiatok zóny najvyššej dovolenej rýchlosti (30 km/h) | 01-2023 |
| 668-20 | Upozornenie na priebeh zóny najvyššej dovolenej rýchlosti (20 km/h) | 01-2023 |
| 668-30 | Upozornenie na priebeh zóny najvyššej dovolenej rýchlosti (30 km/h) | 01-2023 |
| 671-52 | Upozornenie na zvislú značku v bielom prevedení: Zákaz vjazdu pre (nákladné vozidlá) | 01-2023 |

| Číslo | Názov | Verzia |
|----------|-----------------------------------------------------------------------------------------------|---------|
| 672-1,8 | Upozornenie na zvislú značku v bielom prevedení: Maximálna šírka (1,8 m) | 01-2023 |
| 672-1,9 | Upozornenie na zvislú značku v bielom prevedení: Maximálna šírka (1,9 m) | 01-2023 |
| 672-2 | Upozornenie na zvislú značku v bielom prevedení: Maximálna šírka (2,0 m) | 01-2023 |
| 672-2,1 | Upozornenie na zvislú značku v bielom prevedení: Maximálna šírka (2,1 m) | 01-2023 |
| 672-2,2 | Upozornenie na zvislú značku v bielom prevedení: Maximálna šírka (2,2 m) | 01-2023 |
| 672-2,3 | Upozornenie na zvislú značku v bielom prevedení: Maximálna šírka (2,3 m) | 01-2023 |
| 672-2,4 | Upozornenie na zvislú značku v bielom prevedení: Maximálna šírka (2,4 m) | 01-2023 |
| 672-2,5 | Upozornenie na zvislú značku v bielom prevedení: Maximálna šírka (2,5 m) | 01-2023 |
| 675 | Upozornenie na zvislú značku v plnofarebnom prevedení: Prednosť protiúdicích vozidiel | 01-2023 |
| 676-52 | Upozornenie na zvislú značku v plnofarebnom prevedení: Zákaz vjazdu pre (nákladné vozidlá) | 01-2023 |
| 677-1,8 | Upozornenie na zvislú značku v plnofarebnom prevedení: Maximálna šírka (1,8 m) | 01-2023 |
| 677-1,9 | Upozornenie na zvislú značku v plnofarebnom prevedení: Maximálna šírka (1,9 m) | 01-2023 |
| 677-2 | Upozornenie na zvislú značku v plnofarebnom prevedení: Maximálna šírka (2,0 m) | 01-2023 |
| 677-2,1 | Upozornenie na zvislú značku v plnofarebnom prevedení: Maximálna šírka (2,1 m) | 01-2023 |
| 677-2,2 | Upozornenie na zvislú značku v plnofarebnom prevedení: Maximálna šírka (2,2 m) | 01-2023 |
| 677-2,3 | Upozornenie na zvislú značku v plnofarebnom prevedení: Maximálna šírka (2,3 m) | 01-2023 |
| 677-2,4 | Upozornenie na zvislú značku v plnofarebnom prevedení: Maximálna šírka (2,4 m) | 01-2023 |
| 677-2,5 | Upozornenie na zvislú značku v plnofarebnom prevedení: Maximálna šírka (2,5 m) | 01-2023 |
| 680-30 | Upozornenie na zvislú značku v plnofarebnom prevedení: Najnižšia dovolená rýchlosť (30 km/h) | 01-2023 |
| 680-40 | Upozornenie na zvislú značku v plnofarebnom prevedení: Najnižšia dovolená rýchlosť (40 km/h) | 01-2023 |
| 680-50 | Upozornenie na zvislú značku v plnofarebnom prevedení: Najnižšia dovolená rýchlosť (50 km/h) | 01-2023 |
| 680-60 | Upozornenie na zvislú značku v plnofarebnom prevedení: Najnižšia dovolená rýchlosť (60 km/h) | 01-2023 |
| 680-70 | Upozornenie na zvislú značku v plnofarebnom prevedení: Najnižšia dovolená rýchlosť (70 km/h) | 01-2023 |
| 680-80 | Upozornenie na zvislú značku v plnofarebnom prevedení: Najnižšia dovolená rýchlosť (80 km/h) | 01-2023 |
| 680-90 | Upozornenie na zvislú značku v plnofarebnom prevedení: Najnižšia dovolená rýchlosť (90 km/h) | 01-2023 |
| 680-100 | Upozornenie na zvislú značku v plnofarebnom prevedení: Najnižšia dovolená rýchlosť (100 km/h) | 01-2023 |
| 690-0021 | Písmo Regular (znak výkričník) | 01-2023 |
| 690-0022 | Písmo Regular (znak úvodzovky) | 01-2023 |
| 690-0025 | Písmo Regular (znak percento“) | 01-2023 |
| 690-0027 | Písmo Regular (znak apostrof) | 01-2023 |

| Číslo | Názov | Verzia |
|----------|------------------------------------------|---------|
| 690-0028 | Písmo Regular (znak ľavá zátvorka) | 01-2023 |
| 690-0029 | Písmo Regular (znak pravá zátvorka) | 01-2023 |
| 690-002B | Písmo Regular (znak plus) | 01-2023 |
| 690-002C | Písmo Regular (znak čiarka) | 01-2023 |
| 690-002D | Písmo Regular (znak mínus-pomlčka) | 01-2023 |
| 690-002E | Písmo Regular (znak bodka) | 01-2023 |
| 690-002F | Písmo Regular (znak lomka) | 01-2023 |
| 690-0030 | Písmo Regular (číslica „0“) | 01-2023 |
| 690-0031 | Písmo Regular (číslica „1“) | 01-2023 |
| 690-0032 | Písmo Regular (číslica „2“) | 01-2023 |
| 690-0033 | Písmo Regular (číslica „3“) | 01-2023 |
| 690-0034 | Písmo Regular (číslica „4“) | 01-2023 |
| 690-0035 | Písmo Regular (číslica „5“) | 01-2023 |
| 690-0036 | Písmo Regular (číslica „6“) | 01-2023 |
| 690-0037 | Písmo Regular (číslica „7“) | 01-2023 |
| 690-0038 | Písmo Regular (číslica „8“) | 01-2023 |
| 690-0039 | Písmo Regular (číslica „9“) | 01-2023 |
| 690-003A | Písmo Regular (znak dvojbodka) | 01-2023 |
| 690-003B | Písmo Regular (znak bodkočiarka) | 01-2023 |
| 690-003C | Písmo Regular (znak operátor „je menší“) | 01-2023 |
| 690-003E | Písmo Regular (znak operátor „je väčší“) | 01-2023 |
| 690-003F | Písmo Regular (znak otáznik) | 01-2023 |
| 690-0041 | Písmo Regular (písmeno „A“) | 01-2023 |
| 690-0042 | Písmo Regular (písmeno „B“) | 01-2023 |
| 690-0043 | Písmo Regular (písmeno „C“) | 01-2023 |
| 690-0044 | Písmo Regular (písmeno „D“) | 01-2023 |
| 690-0045 | Písmo Regular (písmeno „E“) | 01-2023 |
| 690-0046 | Písmo Regular (písmeno „F“) | 01-2023 |
| 690-0047 | Písmo Regular (písmeno „G“) | 01-2023 |
| 690-0048 | Písmo Regular (písmeno „H“) | 01-2023 |
| 690-0049 | Písmo Regular (písmeno „I“) | 01-2023 |
| 690-004A | Písmo Regular (písmeno „J“) | 01-2023 |
| 690-004B | Písmo Regular (písmeno „K“) | 01-2023 |
| 690-004C | Písmo Regular (písmeno „L“) | 01-2023 |
| 690-004D | Písmo Regular (písmeno „M“) | 01-2023 |
| 690-004E | Písmo Regular (písmeno „N“) | 01-2023 |
| 690-004F | Písmo Regular (písmeno „O“) | 01-2023 |
| 690-0050 | Písmo Regular (písmeno „P“) | 01-2023 |
| 690-0051 | Písmo Regular (písmeno „Q“) | 01-2023 |
| 690-0052 | Písmo Regular (písmeno „R“) | 01-2023 |
| 690-0053 | Písmo Regular (písmeno „S“) | 01-2023 |

| Číslo | Názov | Verzia |
|----------|---------------------------------------------|---------|
| 690-0054 | Písmo Regular (písmeno „T“) | 01-2023 |
| 690-0055 | Písmo Regular (písmeno „U“) | 01-2023 |
| 690-0056 | Písmo Regular (písmeno „V“) | 01-2023 |
| 690-0057 | Písmo Regular (písmeno „W“) | 01-2023 |
| 690-0058 | Písmo Regular (písmeno „X“) | 01-2023 |
| 690-0059 | Písmo Regular (písmeno „Y“) | 01-2023 |
| 690-005A | Písmo Regular (písmeno „Z“) | 01-2023 |
| 690-00C1 | Písmo Regular (písmeno „A“ s dĺžňom) | 01-2023 |
| 690-00C4 | Písmo Regular (písmeno „A“ s dvoma bodkami) | 01-2023 |
| 690-00C9 | Písmo Regular (písmeno „E“ s dĺžňom) | 01-2023 |
| 690-00CD | Písmo Regular (písmeno „I“ s dĺžňom) | 01-2023 |
| 690-00D3 | Písmo Regular (písmeno „O“ s dĺžňom) | 01-2023 |
| 690-00D4 | Písmo Regular (písmeno „O“ s vokáňom) | 01-2023 |
| 690-00DA | Písmo Regular (písmeno „U“ s dĺžňom) | 01-2023 |
| 690-00DD | Písmo Regular (písmeno „Y“ s dĺžňom) | 01-2023 |
| 690-010C | Písmo Regular (písmeno „C“ s mäkčeňom) | 01-2023 |
| 690-010E | Písmo Regular (písmeno „D“ s mäkčeňom) | 01-2023 |
| 690-0139 | Písmo Regular (písmeno „L“ s dĺžňom) | 01-2023 |
| 690-013D | Písmo Regular (písmeno „L“ s mäkčeňom) | 01-2023 |
| 690-0147 | Písmo Regular (písmeno „N“ s mäkčeňom) | 01-2023 |
| 690-0154 | Písmo Regular (písmeno „R“ s dĺžňom) | 01-2023 |
| 690-0160 | Písmo Regular (písmeno „S“ s mäkčeňom) | 01-2023 |
| 690-0164 | Písmo Regular (písmeno „T“ s mäkčeňom) | 01-2023 |
| 690-017D | Písmo Regular (písmeno „Z“ s mäkčeňom) | 01-2023 |
| 691-0021 | Písmo Narrow (znak výkričník) | 01-2023 |
| 691-0022 | Písmo Narrow (znak úvodzovky) | 01-2023 |
| 691-0025 | Písmo Narrow (znak percento“) | 01-2023 |
| 691-0027 | Písmo Narrow (znak apostrof) | 01-2023 |
| 691-0028 | Písmo Narrow (znak ľavá zátvorka) | 01-2023 |
| 691-0029 | Písmo Narrow (znak pravá zátvorka) | 01-2023 |
| 691-002B | Písmo Narrow (znak plus) | 01-2023 |
| 691-002C | Písmo Narrow (znak čiarka) | 01-2023 |
| 691-002D | Písmo Narrow (znak mínus-pomlčka) | 01-2023 |
| 691-002E | Písmo Narrow (znak bodka) | 01-2023 |
| 691-002F | Písmo Narrow (znak lomka) | 01-2023 |
| 691-0030 | Písmo Narrow (číslica „0“) | 01-2023 |
| 691-0031 | Písmo Narrow (číslica „1“) | 01-2023 |
| 691-0032 | Písmo Narrow (číslica „2“) | 01-2023 |
| 691-0033 | Písmo Narrow (číslica „3“) | 01-2023 |
| 691-0034 | Písmo Narrow (číslica „4“) | 01-2023 |
| 691-0035 | Písmo Narrow (číslica „5“) | 01-2023 |

| Číslo | Názov | Verzia |
|----------|--------------------------------------------|---------|
| 691-0036 | Písmo Narrow (číslica „6“) | 01-2023 |
| 691-0037 | Písmo Narrow (číslica „7“) | 01-2023 |
| 691-0038 | Písmo Narrow (číslica „8“) | 01-2023 |
| 691-0039 | Písmo Narrow (číslica „9“) | 01-2023 |
| 691-003A | Písmo Narrow (znak dvojbodka) | 01-2023 |
| 691-003B | Písmo Narrow (znak bodkočiarka) | 01-2023 |
| 691-003C | Písmo Narrow (znak operátor „je menší“) | 01-2023 |
| 691-003E | Písmo Narrow (znak operátor „je väčší“) | 01-2023 |
| 691-003F | Písmo Narrow (znak otáznik) | 01-2023 |
| 691-0041 | Písmo Narrow (písmeno „A“) | 01-2023 |
| 691-0042 | Písmo Narrow (písmeno „B“) | 01-2023 |
| 691-0043 | Písmo Narrow (písmeno „C“) | 01-2023 |
| 691-0044 | Písmo Narrow (písmeno „D“) | 01-2023 |
| 691-0045 | Písmo Narrow (písmeno „E“) | 01-2023 |
| 691-0046 | Písmo Narrow (písmeno „F“) | 01-2023 |
| 691-0047 | Písmo Narrow (písmeno „G“) | 01-2023 |
| 691-0048 | Písmo Narrow (písmeno „H“) | 01-2023 |
| 691-0049 | Písmo Narrow (písmeno „I“) | 01-2023 |
| 691-004A | Písmo Narrow (písmeno „J“) | 01-2023 |
| 691-004B | Písmo Narrow (písmeno „K“) | 01-2023 |
| 691-004C | Písmo Narrow (písmeno „L“) | 01-2023 |
| 691-004D | Písmo Narrow (písmeno „M“) | 01-2023 |
| 691-004E | Písmo Narrow (písmeno „N“) | 01-2023 |
| 691-004F | Písmo Narrow (písmeno „O“) | 01-2023 |
| 691-0050 | Písmo Narrow (písmeno „P“) | 01-2023 |
| 691-0051 | Písmo Narrow (písmeno „Q“) | 01-2023 |
| 691-0052 | Písmo Narrow (písmeno „R“) | 01-2023 |
| 691-0053 | Písmo Narrow (písmeno „S“) | 01-2023 |
| 691-0054 | Písmo Narrow (písmeno „T“) | 01-2023 |
| 691-0055 | Písmo Narrow (písmeno „U“) | 01-2023 |
| 691-0056 | Písmo Narrow (písmeno „V“) | 01-2023 |
| 691-0057 | Písmo Narrow (písmeno „W“) | 01-2023 |
| 691-0058 | Písmo Narrow (písmeno „X“) | 01-2023 |
| 691-0059 | Písmo Narrow (písmeno „Y“) | 01-2023 |
| 691-005A | Písmo Narrow (písmeno „Z“) | 01-2023 |
| 691-00C1 | Písmo Narrow (písmeno „A“ s dĺžňom) | 01-2023 |
| 691-00C4 | Písmo Narrow (písmeno „A“ s dvoma bodkami) | 01-2023 |
| 691-00C9 | Písmo Narrow (písmeno „E“ s dĺžňom) | 01-2023 |
| 691-00CD | Písmo Narrow (písmeno „I“ s dĺžňom) | 01-2023 |
| 691-00D3 | Písmo Narrow (písmeno „O“ s dĺžňom) | 01-2023 |
| 691-00D4 | Písmo Narrow (písmeno „O“ s vokáňom) | 01-2023 |

| Číslo | Názov | Verzia |
|----------|---------------------------------------|---------|
| 691-00DA | Písmo Narrow (písmeno „U“ s dĺžňom) | 01-2023 |
| 691-00DD | Písmo Narrow (písmeno „Y“ s dĺžňom) | 01-2023 |
| 691-010C | Písmo Narrow (písmeno „C“ s mäkčeňom) | 01-2023 |
| 691-010E | Písmo Narrow (písmeno „D“ s mäkčeňom) | 01-2023 |
| 691-0139 | Písmo Narrow (písmeno „L“ s dĺžňom) | 01-2023 |
| 691-013D | Písmo Narrow (písmeno „L“ s mäkčeňom) | 01-2023 |
| 691-0147 | Písmo Narrow (písmeno „N“ s mäkčeňom) | 01-2023 |
| 691-0154 | Písmo Narrow (písmeno „R“ s dĺžňom) | 01-2023 |
| 691-0160 | Písmo Narrow (písmeno „S“ s mäkčeňom) | 01-2023 |
| 691-0164 | Písmo Narrow (písmeno „T“ s mäkčeňom) | 01-2023 |
| 691-017D | Písmo Narrow (písmeno „Z“ s mäkčeňom) | 01-2023 |
| 692-0021 | Písmo Wide (znak výkričník) | 01-2023 |
| 692-0022 | Písmo Wide (znak úvodzovky) | 01-2023 |
| 692-0025 | Písmo Wide (znak percento“) | 01-2023 |
| 692-0027 | Písmo Wide (znak apostrof) | 01-2023 |
| 692-0028 | Písmo Wide (znak ľavá zátvorka) | 01-2023 |
| 692-0029 | Písmo Wide (znak pravá zátvorka) | 01-2023 |
| 692-002B | Písmo Wide (znak plus) | 01-2023 |
| 692-002C | Písmo Wide (znak čiarka) | 01-2023 |
| 692-002D | Písmo Wide (znak mínus-pomlčka) | 01-2023 |
| 692-002E | Písmo Wide (znak bodka) | 01-2023 |
| 692-002F | Písmo Wide (znak lomka) | 01-2023 |
| 692-0030 | Písmo Wide (číslica „0“) | 01-2023 |
| 692-0031 | Písmo Wide (číslica „1“) | 01-2023 |
| 692-0032 | Písmo Wide (číslica „2“) | 01-2023 |
| 692-0033 | Písmo Wide (číslica „3“) | 01-2023 |
| 692-0034 | Písmo Wide (číslica „4“) | 01-2023 |
| 692-0035 | Písmo Wide (číslica „5“) | 01-2023 |
| 692-0036 | Písmo Wide (číslica „6“) | 01-2023 |
| 692-0037 | Písmo Wide (číslica „7“) | 01-2023 |
| 692-0038 | Písmo Wide (číslica „8“) | 01-2023 |
| 692-0039 | Písmo Wide (číslica „9“) | 01-2023 |
| 692-003A | Písmo Wide (znak dvojbodka) | 01-2023 |
| 692-003B | Písmo Wide (znak bodkočiarka) | 01-2023 |
| 692-003C | Písmo Wide (znak operátor „je menší“) | 01-2023 |
| 692-003E | Písmo Wide (znak operátor „je väčší“) | 01-2023 |
| 692-003F | Písmo Wide (znak otáznik) | 01-2023 |
| 692-0041 | Písmo Wide (písmeno „A“) | 01-2023 |
| 692-0042 | Písmo Wide (písmeno „B“) | 01-2023 |
| 692-0043 | Písmo Wide (písmeno „C“) | 01-2023 |
| 692-0044 | Písmo Wide (písmeno „D“) | 01-2023 |

| Číslo | Názov | Verzia |
|----------|------------------------------------------|---------|
| 692-0045 | Písmo Wide (písmeno „E“) | 01-2023 |
| 692-0046 | Písmo Wide (písmeno „F“) | 01-2023 |
| 692-0047 | Písmo Wide (písmeno „G“) | 01-2023 |
| 692-0048 | Písmo Wide (písmeno „H“) | 01-2023 |
| 692-0049 | Písmo Wide (písmeno „I“) | 01-2023 |
| 692-004A | Písmo Wide (písmeno „J“) | 01-2023 |
| 692-004B | Písmo Wide (písmeno „K“) | 01-2023 |
| 692-004C | Písmo Wide (písmeno „L“) | 01-2023 |
| 692-004D | Písmo Wide (písmeno „M“) | 01-2023 |
| 692-004E | Písmo Wide (písmeno „N“) | 01-2023 |
| 692-004F | Písmo Wide (písmeno „O“) | 01-2023 |
| 692-0050 | Písmo Wide (písmeno „P“) | 01-2023 |
| 692-0051 | Písmo Wide (písmeno „Q“) | 01-2023 |
| 692-0052 | Písmo Wide (písmeno „R“) | 01-2023 |
| 692-0053 | Písmo Wide (písmeno „S“) | 01-2023 |
| 692-0054 | Písmo Wide (písmeno „T“) | 01-2023 |
| 692-0055 | Písmo Wide (písmeno „U“) | 01-2023 |
| 692-0056 | Písmo Wide (písmeno „V“) | 01-2023 |
| 692-0057 | Písmo Wide (písmeno „W“) | 01-2023 |
| 692-0058 | Písmo Wide (písmeno „X“) | 01-2023 |
| 692-0059 | Písmo Wide (písmeno „Y“) | 01-2023 |
| 692-005A | Písmo Wide (písmeno „Z“) | 01-2023 |
| 692-00C1 | Písmo Wide (písmeno „A“ s dĺžňom) | 01-2023 |
| 692-00C4 | Písmo Wide (písmeno „A“ s dvoma bodkami) | 01-2023 |
| 692-00C9 | Písmo Wide (písmeno „E“ s dĺžňom) | 01-2023 |
| 692-00CD | Písmo Wide (písmeno „I“ s dĺžňom) | 01-2023 |
| 692-00D3 | Písmo Wide (písmeno „O“ s dĺžňom) | 01-2023 |
| 692-00D4 | Písmo Wide (písmeno „O“ s vokáňom) | 01-2023 |
| 692-00DA | Písmo Wide (písmeno „U“ s dĺžňom) | 01-2023 |
| 692-00DD | Písmo Wide (písmeno „Y“ s dĺžňom) | 01-2023 |
| 692-010C | Písmo Wide (písmeno „C“ s mäkčeňom) | 01-2023 |
| 692-010E | Písmo Wide (písmeno „D“ s mäkčeňom) | 01-2023 |
| 692-0139 | Písmo Wide (písmeno „L“ s dĺžňom) | 01-2023 |
| 692-013D | Písmo Wide (písmeno „L“ s mäkčeňom) | 01-2023 |
| 692-0147 | Písmo Wide (písmeno „N“ s mäkčeňom) | 01-2023 |
| 692-0154 | Písmo Wide (písmeno „R“ s dĺžňom) | 01-2023 |
| 692-0160 | Písmo Wide (písmeno „S“ s mäkčeňom) | 01-2023 |
| 692-0164 | Písmo Wide (písmeno „T“ s mäkčeňom) | 01-2023 |
| 692-017D | Písmo Wide (písmeno „Z“ s mäkčeňom) | 01-2023 |

Na vzorových listoch sa používajú nasledujúce skratky a symboly:

B

bezkolízny priestor

S

semikolízny priestor

K

kolízny priestor



na diaľnici



mimo diaľnice



v obci



mimo obce



na cyklistickej infraštruktúre

Definície jednotlivých druhov priestorov, diaľnice, obce a cyklistickej infraštruktúry ako aj definície ostatných používaných pojmov pozri v TP 117.

Podmienky použitia značiek v týchto VL určujú TP 117 a TP 118. K niektorým vzorovým listom sú uvedené bližšie informácie o použití, referenčné požiadavky však určujú vyššie uvedené TPR.

Vzory vodorovných značiek sú v týchto VL zobrazené inverzne, t. j. v čiernej farbe namiesto bielej; výnimku tvoria vyobrazenia zvislých dopravných značiek na vozovke v plnofarebnom vyhotovení.

Časti vzorov, ktoré sú v šedej farbe, nie sú súčasťou príslušnej vodorovnej dopravnej značky. Spravidla ide o iné vodorovné značky, ktoré na príslušnú vodorovnú značku nadväzujú (napr. pozdĺžne čiary na vyšrafovaný priestor). Môže tiež ísť o obrubník a pod., v takom prípade je uvedený slovný popis.

Kóty sú vyobrazené v modrej farbe, prípadne v žltej farbe, kde je to z dôvodu lepšieho kontrastu potrebné. Pomocné čiary slúžiace na lepšie pochopenie vzorov sú prerušované žlté.

Červené, modré a zelené plochy predstavujú jednotlivé podfarbenia vozovky alebo iného premávkového priestoru.

B+S+K



c

| cesta | označenie | c |
|-------|-----------|------|
| | T | 0,15 |
| | T | 0,12 |
| | - | - |

Čiara smie byť tenká alebo hrubá (pozri VL 601-51). Určenie hrúbky čiary pozri v TP 117.
Tento vzorový list sa nevzťahuje na 1-pruhové obojsmerné vozovky (pozri VL 602-52).

Pozdĺžna súvislá čiara
(vonkajšia okrajová – tenká)

VL 6.2

601-50

01-2023

B+S+K



c

| cesta | označenie | c |
|-------|-----------|------|
| | H | 0,3 |
| | H | 0,25 |
| | - | - |

Čiara smie byť tenká (pozri VL 601-50) alebo hrubá. Určenie hrúbky čiary pozri v TP 117.
Tento vzorový list sa nevzťahuje na 1-pruhové obojsmerné vozovky (pozri VL 602-52).

Pozdĺžna súvislá čiara
(vonkajšia okrajová – hrubá)

VL 6.2

601-51

01-2023

B+S+K¹⁾



| cesta | označenie | c |
|-------|-----------|------|
| | - | - |
| | T | 0,12 |
| | - | - |

¹⁾ Stredová čiara v kolíznom priestore sa ako súvislá vyznačuje len výnimočne, pozri TP 117.

Pozdĺžna súvislá čiara
(stredová)

VL 6.2

601-60

01-2023

B+S+K¹⁾



| cesta | označenie | c | d _{min} | d _{max} |
|-------|-----------|------|------------------|------------------|
| | - | - | - | - |
| | D | 0,12 | 0,16 | 0,51 |
| | - | - | - | - |

$$d_{\min} \leq d \leq d_{\max}$$

ak $d \neq d_{\min}$, uvádza sa v označení za znakom D v zátvorkách celková šírka dvojitej čiary, napr. D (0,5)

¹⁾ Stredová čiara v kolíznom priestore sa ako dvojité súvislé vyznačuje len výnimočne, pozri TP 117.

Pozdĺžna súvislá čiara
(dvojité stredové)

VL 6.2

601-65

01-2023

B+S+K¹⁾



Šírka nepodfarbenej plochy
medzi podfarbením a čiarou je
0,00 – 0,10 m
(odporúča sa $\leq 0,05$ m)

| cesta | označenie | c | d _{min} | d _{max} |
|-------|-----------|------|------------------|------------------|
| | - | - | - | - |
| | D | 0,12 | 0,36 | 0,76 |
| | - | - | - | - |

v označení sa uvádza za znakom
D v zátvorkách celková šírka
dvojitej čiary, napr. D (1,0)

$$d_{\min} \leq d \leq d_{\max}$$
$$d - 0,2 \leq e \leq d$$
$$e \geq 0,24$$

¹⁾ Stredová čiara v kolíznom priestore sa ako dvojité súvislé vyznačuje len výnimočne, pozri TP 117.

Pozdĺžna súvislá čiara
(dvojité stredové doplnené podfarbením)

VL 6.2

601-66

01-2023

B+S+K¹⁾



| cesta | označenie | c | d _{min} | d _{max} |
|-------|-----------|------|------------------|------------------|
| | - | - | - | - |
| | D | 0,12 | 0,51 | 0,86 |
| | - | - | - | - |

$$d_{\min} \leq d \leq d_{\max}$$

v označení sa uvádza za znakom
D v zátvorkách celková šírka
dvojitej čiary, napr. D (0,75)

¹⁾ Stredová čiara v kolíznom priestore sa ako dvojitá súvislá vyznačuje len výnimočne, pozri TP 117.

Pozdĺžna súvislá čiara

(dvojitá stredová doplnená vyšrafovaným priestorom – celková šírka 0,75 – 1,10 m)

VL 6.2

601-67

01-2023

B+S+K¹⁾

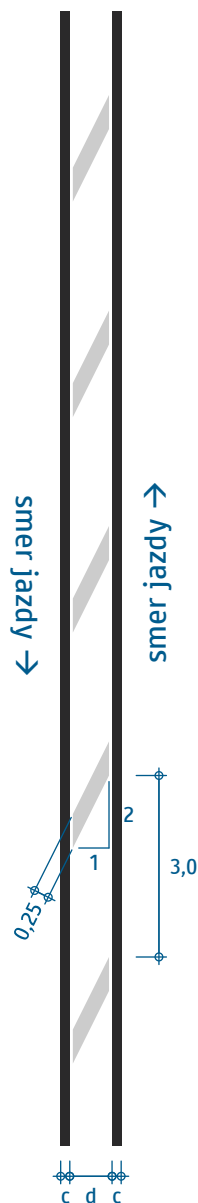

| cesta | označenie | c | d _{min} | d _{max} |
|-------|-----------|------|------------------|------------------|
| | - | - | - | - |
| | D | 0,12 | 0,76 | - |
| | - | - | - | - |

$$d_{\min} \leq d$$

v označení sa uvádza za znakom
D v zátvorkách celková šírka
dvojitej čiary, napr. D (1,2)

¹⁾ Stredová čiara v kolíznom priestore sa ako dvojité súvislé vyznačuje len výnimočne, pozri TP 117.

Pozdĺžna súvislá čiara

(dvojité stredové doplnené vyšrafovaným priestorom – celková šírka $\geq 1,00$ m)

VL 6.2

601-68

01-2023

B+S



| cesta | označenie | c |
|-------|-----------|------|
| | H | 0,3 |
| | H | 0,25 |
| | - | - |

Pozdĺžna súvislá čiara
(deliaca)

VL 6.2

601-75

01-2023

S



c

| cesta | označenie | c |
|-------|-----------|------|
| | - | - |
| | T | 0,12 |
| | - | - |

Deliaca čiara smie vyznačiť ako tenká len výnimočne, a to v jednoduchých a prehľadných situáciách mimo diaľnice, pozri TP 117.

Pozdĺžna súvislá čiara
(deliaca tenká)

VL 6.2

601-76

01-2023

B+S



c

| cesta | označenie | c |
|-------|-----------|------|
| | - | - |
| | H | 0,25 |
| | H | 0,25 |

Pozdĺžna súvislá čiara
(špeciálna – bez časového obmedzenia)

VL 6.2

601-85

01-2023

B

S+K



c



c

| cesta | označenie | a | b | c |
|-------|-----------|-----|-----|------|
| | - | - | - | - |
| | T 4/2 | 4,0 | 2,0 | 0,12 |
| | T 3/1,5 | 3,0 | 1,5 | 0,12 |
| | T 1/0,5 | 1,0 | 0,5 | 0,1 |

| cesta | označenie | a | b | c |
|-------|-----------|-----|-----|------|
| | - | - | - | - |
| | T 3/1,5 | 3,0 | 1,5 | 0,12 |
| | | | | |
| | T 1/0,5 | 1,0 | 0,5 | 0,1 |

Vonkajšia okrajová čiara sa vyznačuje ako prerušovaná len výnimočne, pozri TP 117.

Pozdĺžna prerušovaná čiara
(vonkajšia okrajová – tenká)

VL 6.2

602-50

01-2023

B



S+K



| cesta | označenie | a | b | c |
|-------|-----------|-----|-----|------|
| | - | - | - | - |
| | H 4/2 | 4,0 | 2,0 | 0,12 |
| | H 3/1,5 | 3,0 | 1,5 | 0,12 |
| | - | - | - | - |

| cesta | označenie | a | b | c |
|-------|-----------|-----|-----|------|
| | - | - | - | - |
| | H 3/1,5 | 3,0 | 1,5 | 0,12 |
| | - | - | - | - |
| | - | - | - | - |

Vonkajšia okrajová čiara sa vyznačuje ako prerušovaná len výnimočne, pozri TP 117.

Pozdĺžna prerušovaná čiara
(vonkajšia okrajová – hrubá)

VL 6.2

602-51

01-2023

B+S+K



| cesta | označenie | a | b | c |
|-------|-----------|-----|-----|------|
| | - | - | - | - |
| | T 1,5/1,5 | 1,5 | 1,5 | 0,12 |
| | - | - | - | - |

Na obojsmernej vozovke bez stredovej čiary sa vonkajšia okrajová čiara vyznačuje vždy ako prerušovaná tenká. V neprehľadných úsekoch sa použije čiara podľa VL 602-53.

Pozdĺžna prerušovaná čiara

(vonkajšia okrajová – na 1-pruhovej obojsmernej vozovke)

VL 6.2

602-52

01-2023

B+S+K



| cesta | označenie | a | b | c |
|-------|-----------|-----|-----|------|
| | - | - | - | - |
| | T 1,5/1,5 | 3,0 | 1,5 | 0,12 |
| | - | - | - | - |

Na obojsmernej vozovke bez stredovej čiary sa vonkajšia okrajová čiara vyznačuje vždy ako prerušovaná tenká. V neprehľadných úsekoch sa použije 2-násobná dĺžka ťahu oproti VL 602-52.

Pozdĺžna prerušovaná čiara

(vonkajšia okrajová – na 1-pruhovej obojsmernej vozovke v neprehľadnom úseku)

VL 6.2

602-53

01-2023

K



| cesta | označenie | a | b | c |
|-------|-----------|-----|-----|------|
| | - | - | - | - |
| | H 1,5/1,5 | 1,5 | 1,5 | 0,25 |
| | H 0,5/0,5 | 0,5 | 0,5 | 0,25 |

Pozdĺžna prerušovaná čiara
(vnútorná okrajová)

VL 6.2

602-55

01-2023

B

S+K



| cesta | označenie | a | b | c |
|-------|-----------|-----|-----|------|
| | - | - | - | - |
| | T 4/8 | 4,0 | 8,0 | 0,12 |
| | T 3/6 | 3,0 | 6,0 | 0,12 |
| | - | - | - | - |

| cesta | označenie | a | b | c |
|-------|-----------|-----|-----|------|
| | - | - | - | - |
| | T 3/3 | 3,0 | 3,0 | 0,12 |
| | - | - | - | - |

Pozdĺžna prerušovaná čiara
(stredová)

VL 6.2

602-60

01-2023

B+S¹⁾



| cesta | označenie | a | b | c |
|-------|-----------|-----|-----|------|
| | - | - | - | - |
| | T 4/2 | 4,0 | 2,0 | 0,12 |
| | T 3/1,5 | 3,0 | 1,5 | 0,12 |
| | - | - | - | - |

¹⁾ Varovná čiara sa v semikolíznom priestore vyznačuje len výnimočne.

Pozdĺžna prerušovaná čiara
(stredová varovná)

VL 6.2

602-61

01-2023

B

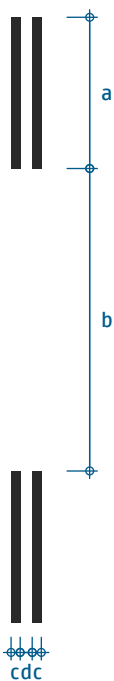

S



| cesta | označenie | a | b | c | d_{min} | d_{max} |
|-------|-----------|-----|-----|------|-----------|-----------|
| | - | - | - | - | - | - |
| | D 4/8 | 4,0 | 8,0 | 0,12 | 0,16 | 0,51 |
| | D 3/6 | 3,0 | 6,0 | 0,12 | 0,16 | 0,51 |
| | - | - | - | - | - | - |

$$d_{min} \leq d \leq d_{max}$$

| cesta | označenie | a | b | c | d_{min} | d_{max} |
|-------|-----------|-----|-----|------|-----------|-----------|
| | - | - | - | - | - | - |
| | D 3/3 | 3,0 | 3,0 | 0,12 | 0,16 | 0,51 |
| | - | - | - | - | - | - |

$$d_{min} \leq d \leq d_{max}$$

ak $d \neq d_{min}$, uvádza sa v označení za znakom D v zátvorkách celková šírka dvojitej čiary, napr. D (0,5) 6/3

Pozdĺžna prerušovaná čiara
(dvojitá stredová)

VL 6.2

602-65

01-2023

B

Šírka nepodfarbenej plochy
medzi podfarbením a čiarou je
0,00 – 0,10 m
(odporúča sa $\leq 0,05$ m)

S

| cesta | označenie | a | b | c | d_{min} | d_{max} |
|-------|-----------|-----|-----|------|-----------|-----------|
| | - | - | - | - | - | - |
| | D 4/8 | 4,0 | 8,0 | 0,12 | 0,36 | 0,76 |
| | D 3/6 | 3,0 | 6,0 | 0,12 | 0,36 | 0,76 |
| | - | - | - | - | - | - |

$$d_{min} \leq d \leq d_{max}$$

$$d - 0,2 \leq e \leq d$$

$$e \geq 0,24$$

| cesta | označenie | a | b | c | d_{min} | d_{max} |
|-------|-----------|-----|-----|------|-----------|-----------|
| | - | - | - | - | - | - |
| | D (d) 3/3 | 3,0 | 3,0 | 0,12 | 0,36 | 0,76 |
| | - | - | - | - | - | - |

$$d_{min} \leq d \leq d_{max}$$

$$d - 0,2 \leq e \leq d$$

$$e \geq 0,24$$

v označení sa uvádza
za znakom D v
zátvorkách celková
šírka dvojitej čiar,
napr. D (0,75) 4/8

Pozdĺžna prerušovaná čiara
(dvojitá stredová doplnená podfarbením)

VL 6.2

602-66

01-2023

B+S¹⁾



| cesta | označenie | a | b | c | d _{min} | d _{max} |
|-------|-----------|-----|-----|------|------------------|------------------|
| | - | - | - | - | - | - |
| | D 4/2 | 4,0 | 2,0 | 0,12 | 0,16 | 0,51 |
| | D 3/1,5 | 3,0 | 1,5 | 0,12 | 0,16 | 0,51 |
| | - | - | - | - | - | - |

ak $d \neq d_{\min}$, uvádza sa v označení za znakom D v zátvorkách celková šírka dvojitej čiary, napr. D (0,50) 4/2

$$d_{\min} \leq d \leq d_{\max}$$

¹⁾ Varovná čiara sa v semikolíznom priestore vyznačuje len výnimočne.

Pozdĺžna prerušovaná čiara
(dvojitá stredová varovná)

VL 6.2

602-67

01-2023

B+S¹⁾

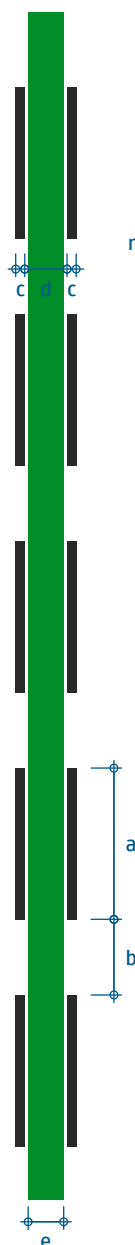

Šírka nepodfarbenej plochy
medzi podfarbením a čiarou je
0,00 – 0,10 m
(odporúča sa ≤ 0,05 m)

| cesta | označenie | a | b | c | d _{min} | d _{max} |
|-------|-----------|-----|-----|------|------------------|------------------|
| | - | - | - | - | - | - |
| | D 4/2 | 4,0 | 2,0 | 0,12 | 0,36 | 0,76 |
| | D 3/1,5 | 3,0 | 1,5 | 0,12 | 0,36 | 0,76 |
| | - | - | - | - | - | - |

v označení sa uvádza
za znakom D v
zátvorkách celková
šírka dvojitej čiary,
napr. D (1,0) 3/1,5

$$d_{\min} \leq d \leq d_{\max}$$

$$d - 0,2 \leq e \leq d$$

$$e \geq 0,24$$

¹⁾ Varovná čiara sa v semikolíznom priestore vyznačuje len výnimočne.

Pozdĺžna prerušovaná čiara
(dvojitá stredová varovná doplnená podfarbením)

VL 6.2

602-68

01-2023

B



| cesta | označenie | a | b | c |
|-------|-----------|-----|------|------|
| | T 6/12 | 6,0 | 12,0 | 0,15 |
| | T 4/8 | 4,0 | 8,0 | 0,12 |
| | T 3/6 | 3,0 | 6,0 | 0,12 |
| | - | - | - | - |

S



| cesta | označenie | a | b | c |
|-------|-----------|-----|-----|------|
| | T 6/6 | 6,0 | 6,0 | 0,15 |
| | T 3/3 | 3,0 | 3,0 | 0,12 |
| | - | - | - | - |

K



| cesta | označenie | a | b | c |
|-------|-----------|-----|-----|------|
| | - | - | - | - |
| | T 3/3 | 3,0 | 3,0 | 0,12 |
| | - | - | - | - |

Pozdĺžna prerušovaná čiara
(vodiaca)





VL 6.2

602-70

01-2023

B+S



| cesta | označenie | a | b | c |
|-------------------------------------------------------------------------------------|-----------|-----|-----|------|
|  | - | - | - | - |
|  | T 4/2 | 4,0 | 2,0 | 0,12 |
|  | T 3/1,5 | 3,0 | 1,5 | 0,12 |
|  | - | - | - | - |

Pozdĺžna prerušovaná čiara
(vodiaca varovná)

VL 6.2

602-71

01-2023

B



| cesta | označenie | a | b | c |
|-------|-----------|-----|-----|------|
| | H 6/6 | 6,0 | 6,0 | 0,3 |
| | H 4/4 | 4,0 | 4,0 | 0,25 |
| | H 3/3 | 3,0 | 3,0 | 0,25 |
| | - | - | - | - |

S



| cesta | označenie | a | b | c |
|-------|-----------|-----|-----|------|
| | H 6/6 | 6,0 | 6,0 | 0,3 |
| | H 3/3 | 3,0 | 3,0 | 0,25 |
| | - | - | - | - |

K



| cesta | označenie | a | b | c |
|-------|-----------|-----|-----|------|
| | - | - | - | - |
| | H 3/3 | 3,0 | 3,0 | 0,25 |
| | - | - | - | - |

Pozdĺžna prerušovaná čiara
(deliaca – hrubá)

VL 6.2

602-75

01-2023

S



| cesta | označenie | a | b | c |
|-------|-----------|-----|-----|------|
| | - | - | - | - |
| | T 3/3 | 3,0 | 3,0 | 0,12 |
| | - | - | - | - |

Deliaca čiara smie vyznačiť ako tenká len výnimočne, a to v jednoduchých a prehľadných situáciách mimo diaľnice, pozri TP 117.

Pozdĺžna prerušovaná čiara
(deliaca – tenká)

VL 6.2

602-76

01-2023

B



cdc



a



b



S+K



a



b



cdc

| cesta | označenie | a | b | c | d _{min} | d _{max} |
|-------|-----------|-----|-----|------|------------------|------------------|
| | - | - | - | - | - | - |
| | D 8/4 | 8,0 | 4,0 | 0,12 | 0,16 | 0,51 |
| | D 6/3 | 6,0 | 3,0 | 0,12 | 0,16 | 0,51 |
| | - | - | - | - | - | - |

$$d_{\min} \leq d \leq d_{\max}$$

| cesta | označenie | a | b | c | d _{min} | d _{max} |
|-------|-----------|-----|-----|------|------------------|------------------|
| | - | - | - | - | - | - |
| | D 3/1,5 | 3,0 | 1,5 | 0,12 | 0,16 | 0,51 |
| | - | - | - | - | - | - |
| | - | - | - | - | - | - |

$$d_{\min} \leq d \leq d_{\max}$$

ak $d \neq d_{\min}$, uvádza sa
v označení za znakom
D v zátvorkách celková
šírka dvojitej čiary,
napr. D (0,6) 6/3

Pozdĺžna prerušovaná čiara
(kyvadlová)

VL 6.2

602-80

01-2023

B

Šírka nepodfarbenej plochy
medzi podfarbením a čiarou je
0,00 – 0,10 m
(odporúča sa $\leq 0,05$ m)

S

| cesta | označenie | a | b | c | d_{min} | d_{max} |
|-------|-----------|-----|-----|------|-----------|-----------|
| | - | - | - | - | - | - |
| | D 8/4 | 8,0 | 4,0 | 0,12 | 0,36 | 0,76 |
| | D 6/3 | 6,0 | 3,0 | 0,12 | 0,36 | 0,76 |
| | - | - | - | - | - | - |

$$d_{min} \leq d \leq d_{max}$$

$$d - 0,2 \leq e \leq d$$

$$e \geq 0,24$$

| cesta | označenie | a | b | c | d_{min} | d_{max} |
|-------|-------------|-----|-----|------|-----------|-----------|
| | - | - | - | - | - | - |
| | D (d) 3/1,5 | 3,0 | 1,5 | 0,12 | 0,36 | 0,76 |
| | - | - | - | - | - | - |
| | - | - | - | - | - | - |

$$d_{min} \leq d \leq d_{max}$$

$$d - 0,2 \leq e \leq d$$

$$e \geq 0,24$$

v označení sa uvádza
za znakom D v
zátvorkách celková
šírka dvojitej čiary,
napr. D (0,8) 3/1,5

V kolíznom priestore sa podfarbenie neaplikuje.

Pozdĺžna prerušovaná čiara
(kyvadlová doplnená podfarbením)

VL 6.2

602-81

01-2023

B¹⁾



| cesta | označenie | a | b | c |
|-------|-----------|-----|-----|------|
| | - | - | - | - |
| | H 4/2 | 4,0 | 2,0 | 0,25 |
| | H 3/1,5 | 3,0 | 1,5 | 0,25 |
| | H 1/0,5 | 1,0 | 0,5 | 0,25 |

S



| cesta | označenie | a | b | c |
|-------|-----------|-----|-----|------|
| | - | - | - | - |
| | H 3/1,5 | 3,0 | 1,5 | 0,25 |
| | H 1/0,5 | 1,0 | 0,5 | 0,25 |

K



| cesta | označenie | a | b | c |
|-------|-----------|-----|-----|------|
| | - | - | - | - |
| | H 1,5/1,5 | 1,5 | 1,5 | 0,25 |
| | H 0,5/0,5 | 0,5 | 0,5 | 0,25 |

¹⁾ Špeciálna čiara bez časového obmedzenia sa v bezkolíznom priestore sa vyznačuje ako prerušovaná len výnimočne, pozri TP 117.

Pozdĺžna prerušovaná čiara
(špeciálna – bez časového obmedzenia)

VL 6.2

602-85

01-2023

B**S****K**

| cesta | označenie | a | b | c |
|-------|----------------------|------|-----|------|
| | H 12/6 ¹⁾ | 12,0 | 6,0 | 0,3 |
| | H 8/4 | 8,0 | 4,0 | 0,25 |
| | H 6/3 | 6,0 | 3,0 | 0,25 |
| | - | - | - | - |

| cesta | označenie | a | b | c |
|-------|-----------|-----|-----|------|
| | - | - | - | - |
| | H 3/1,5 | 3,0 | 1,5 | 0,25 |
| | - | - | - | - |

| cesta | označenie | a | b | c |
|-------|-----------|-----|-----|------|
| | - | - | - | - |
| | H 1,5/1,5 | 1,5 | 1,5 | 0,25 |
| | - | - | - | - |

¹⁾ Na diaľnici nemá v čase vydania týchto VL praktické uplatnenie. Parametre sa uvádzajú pre prípad zmeny legislatívy (napr. zavedenie pruhu pre vozidlá s viac pasažiermi a pod.).

Pozdĺžna prerušovaná čiara
(špeciálna – s časovým obmedzením)

VL 6.2

602-89

01-2023

B+S+K



| cesta | označenie | a | b | c |
|-------|-----------|-----|-----|-----|
| | - | - | - | - |
| | - | - | - | - |
| | T 1/1 | 1,0 | 1,0 | 0,1 |

Pozdĺžna prerušovaná čiara
(ochranná)

VL 6.2

602-90

01-2023

B



S+K¹⁾

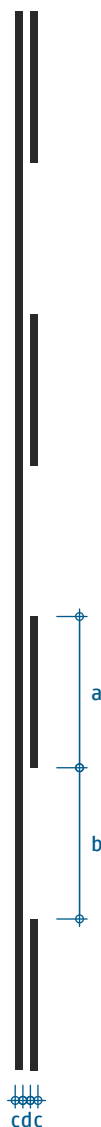

ak $c \neq d$, uvádza sa v označení za znakom J v zátvorkách celková šírka čiary, napr. J (0,4) 3/6

| cesta | označenie | a | b | c | d _{max} |
|-------|-----------|-----|-----|------|------------------|
| | - | - | - | - | - |
| | J 4/8 | 4,0 | 8,0 | 0,12 | 0,16 |
| | J 3/6 | 3,0 | 6,0 | 0,12 | 0,16 |
| | - | - | - | - | - |

$c \leq d \leq d_{\max}$

| cesta | označenie | a | b | c | d _{max} |
|-------|-----------|-----|-----|------|------------------|
| | - | - | - | - | - |
| | J 3/3 | 3,0 | 3,0 | 0,12 | 0,16 |
| | - | - | - | - | - |
| | - | - | - | - | - |

$c \leq d \leq d_{\max}$

¹⁾ Stredová čiara v kolíznom priestore sa ako jednostranná prerušovaná vyznačuje len výnimočne, pozri TP 117.

Pozdĺžna súvislá čiara doplnená prerušovanou čiarou
(stredová)

VL 6.2

603-60

01-2023

B

S+K¹⁾



| cesta | označenie | a | b | c | d _{min} | d _{max} |
|-------|-----------|-----|-----|------|------------------|------------------|
| | - | - | - | - | - | - |
| | J 4/8 | 4,0 | 8,0 | 0,12 | 0,16 | 0,51 |
| | J 3/6 | 3,0 | 6,0 | 0,12 | 0,16 | 0,51 |
| | - | - | - | - | - | - |

$$d_{\min} \leq d \leq d_{\max}$$

| cesta | označenie | a | b | c | d _{min} | d _{max} |
|-------|-----------|-----|-----|------|------------------|------------------|
| | - | - | - | - | - | - |
| | J (d) 3/3 | 3,0 | 3,0 | 0,12 | 0,16 | 0,51 |
| | - | - | - | - | - | - |
| | - | - | - | - | - | - |

$$d_{\min} \leq d \leq d_{\max}$$

v označení sa uvádza za znakom J v zátvorkách celková šírka čiar, napr. J (0,5) 4/8

¹⁾ Stredová čiara v kolíznom priestore sa ako jednostranná prerušovaná vyznačuje len výnimočne, pozri TP 117.

Pozdĺžna súvislá čiara doplnená prerušovanou čiarou
(stredová nadväzujúca na dvojitzú čiaru)

VL 6.2

603-65

01-2023

B

S+K¹⁾

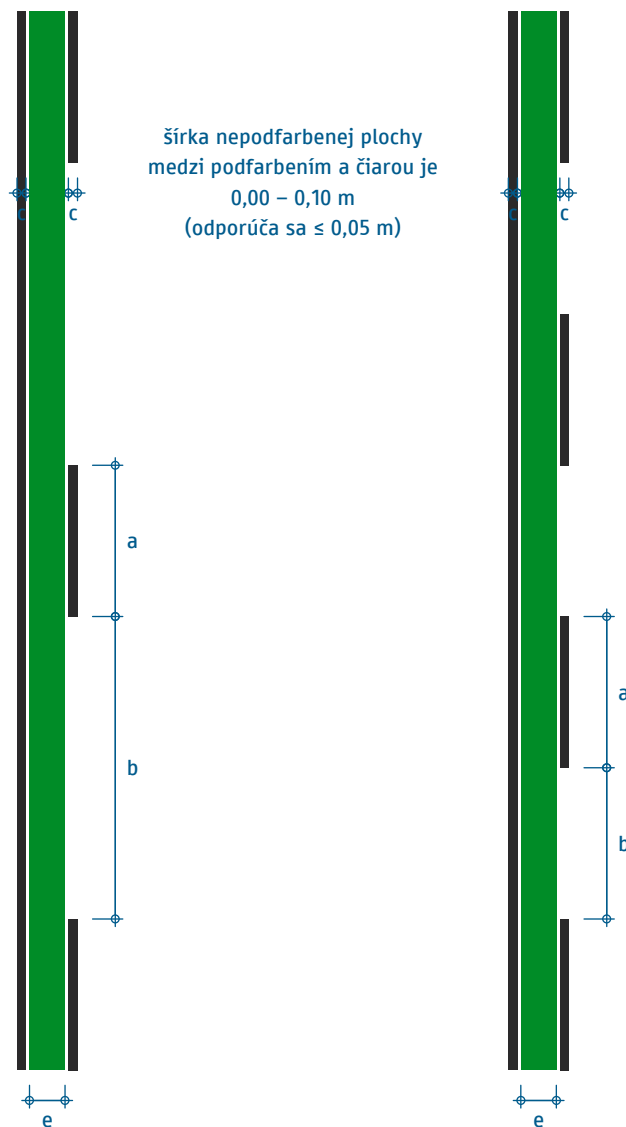

Šírka nepodfarbenej plochy medzi podfarbením a čiarou je 0,00 – 0,10 m (odporúča sa ≤ 0,05 m)

| cesta | označenie | a | b | c | d _{min} | d _{max} |
|-------|-----------|-----|-----|------|------------------|------------------|
| | - | - | - | - | - | - |
| | J 4/8 | 4,0 | 8,0 | 0,12 | 0,36 | 0,76 |
| | J 3/6 | 3,0 | 6,0 | 0,12 | 0,36 | 0,76 |
| | - | - | - | - | - | - |

$$d_{\min} \leq d \leq d_{\max}$$

$$d - 0,1 \leq e \leq d$$

$$e \geq 0,24$$

| cesta | označenie | a | b | c | d _{min} | d _{max} |
|-------|-----------|-----|-----|------|------------------|------------------|
| | - | - | - | - | - | - |
| | J (d) 3/3 | 3,0 | 3,0 | 0,12 | 0,36 | 0,76 |
| | - | - | - | - | - | - |

$$d_{\min} \leq d \leq d_{\max}$$

$$d - 0,1 \leq e \leq d$$

$$e \geq 0,24$$

v označení sa uvádza za znakom J v zátvorkách celková šírka čiary, napr. J (1,0) 4/8

¹⁾ Stredová čiara v kolíznom priestore sa ako jednostranná prerušovaná vyznačuje len výnimočne, pozri TP 117.

Pozdĺžna súvislá čiara doplnená prerušovanou čiarou
(stredová nadväzujúca na dvojitú čiaru, doplnená podfarbením)

VL 6.2

603-66

01-2023

B

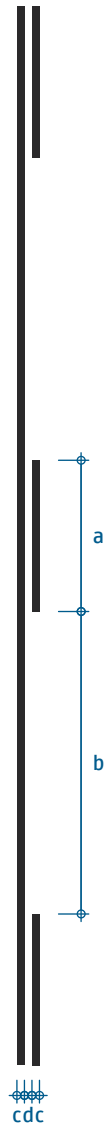

S



ak $c \neq d$, uvádza sa v označení za znakom J v zátvorkách šírka medzery, napr. J (0,2) 6/12

| cesta | označenie | a | b | c | d_{max} |
|-------|-----------|-----|------|------|-----------|
| | J 6/12 | 6,0 | 12,0 | 0,15 | 0,2 |
| | J 4/8 | 4,0 | 8,0 | 0,12 | 0,16 |
| | J 3/6 | 3,0 | 6,0 | 0,12 | 0,16 |
| | - | - | - | - | - |

$c \leq d \leq d_{max}$

| cesta | označenie | a | b | c | d_{max} |
|-------|-----------|-----|-----|------|-----------|
| | J 6/6 | 6,0 | 6,0 | 0,15 | 0,2 |
| | J 3/3 | 3,0 | 3,0 | 0,12 | 0,16 |
| | - | - | - | - | - |

$c \leq d \leq d_{max}$

Pozdĺžna súvislá čiara doplnená prerušovanou čiarou
(vodiaca)

VL 6.2

603-70

01-2023

B



S



ak $c \neq d$, uvádza sa v označení za znakom J v zátvorkách šírka medzery, napr. J (0,15) 3/3

| cesta | označenie | a | b | c | d_{max} |
|-------|-----------|-----|-----|------|-----------|
| | J 6/6 | 6,0 | 6,0 | 0,15 | 0,2 |
| | J 4/4 | 4,0 | 4,0 | 0,12 | 0,16 |
| | J 3/3 | 3,0 | 3,0 | 0,12 | 0,16 |
| | - | - | - | - | - |

$c \leq d \leq d_{max}$

| cesta | označenie | a | b | c | d_{max} |
|-------|-----------|-----|-----|------|-----------|
| | J 6/6 | 6,0 | 6,0 | 0,15 | 0,2 |
| | J 3/3 | 3,0 | 3,0 | 0,12 | 0,16 |
| | - | - | - | - | - |

$c \leq d \leq d_{max}$

Pozdĺžna súvislá čiara doplnená prerušovanou čiarou
(deliaca)

VL 6.2

603-75

01-2023

všeobecná STOP čiara



STOP čiara na cyklistickej infraštruktúre



STOP čiara

VL 6.2

604

01-2023



Čakacia čiara
(v tvare štvorcov)

VL 6.2

605-50

01-2023

všeobecná čakacia čiara



čakacia čiara na cyklistickej infraštruktúre



Čakacia čiara
(v tvare trojuholníkov)

VL 6.2

605-60

01-2023

Podmienky umiestnenia vodiaceho pásu pre nevidiacich na priechode pre chodcov a jeho vizuálne charakteristiky pozri v TP 117.

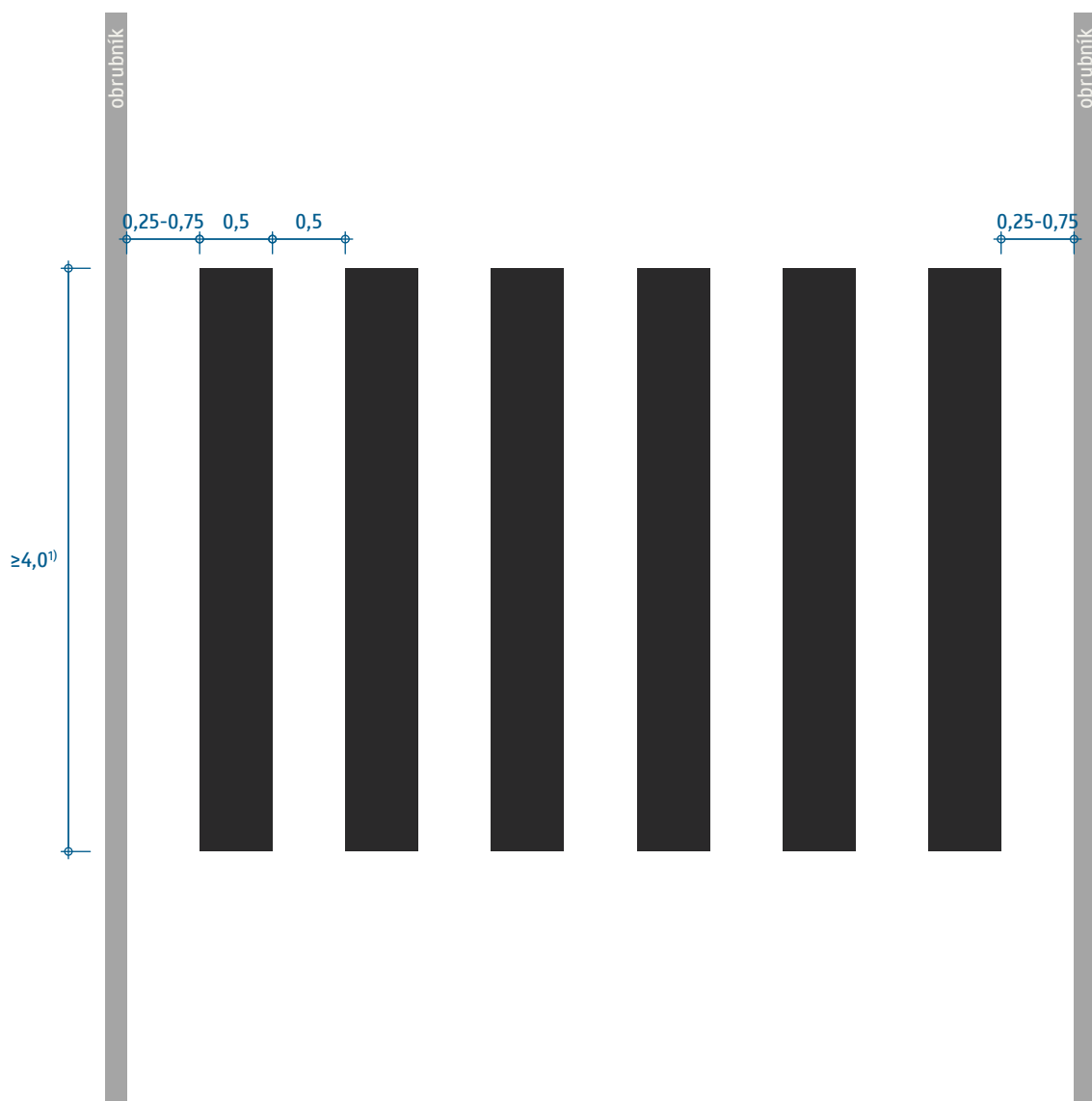

¹⁾ $\geq 3,0$ m pri $v_{\max} < 50$ km/h a v prípade stavebne vyvýšeného priechodu, pozri TP 117.

Priechod pre chodcov
(vedený kolmo na os vozovky)

VL 6.2

610-50

01-2023

Podmienky umiestnenia vodiaceho pásu pre nevidiacich na priechode pre chodcov a jeho vizuálne charakteristiky pozri v TP 117.

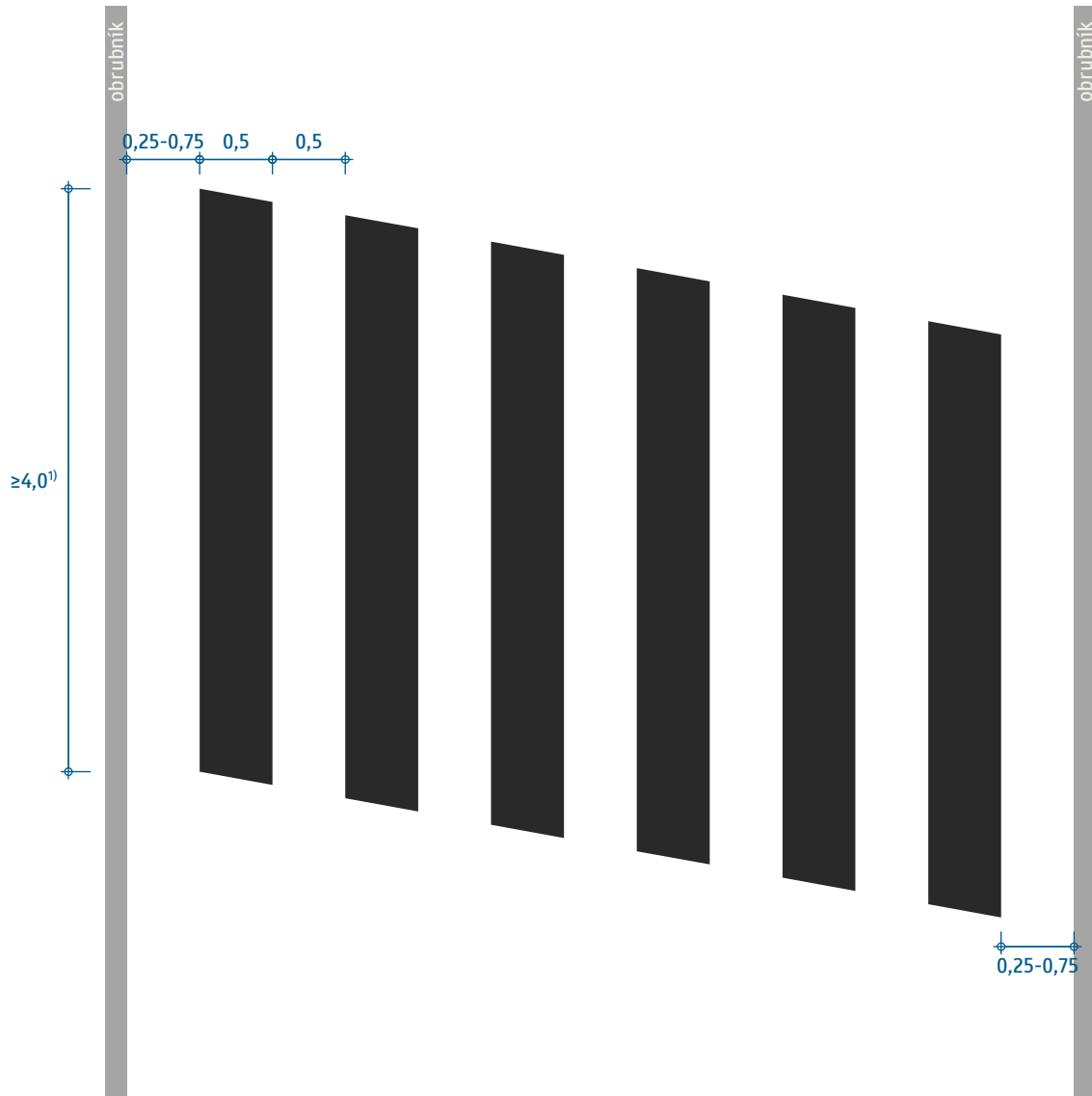

¹⁾ pre šikmo vedený priechod platí $\geq 4,0$ m aj pri $v_{\max} < 50$ km/h a aj v prípade vyvýšeného priechodu

Priechod pre chodcov
(vedený šikmo na os vozovky)

VL 6.2

610-55

01-2023

Vodiaci pás pre nevidiacich sa na mieste na prechádzanie neumiestňuje, pozri TP 117.

Do VDZ sa nesmú (na rozdiel od ZDZ) vkladať iné značky, symboly, nápisy atď., preto sa vo vnútri miesta na prechádzania nevyznačujú ďalšie symboly (šípky, symbol chodca a pod.).

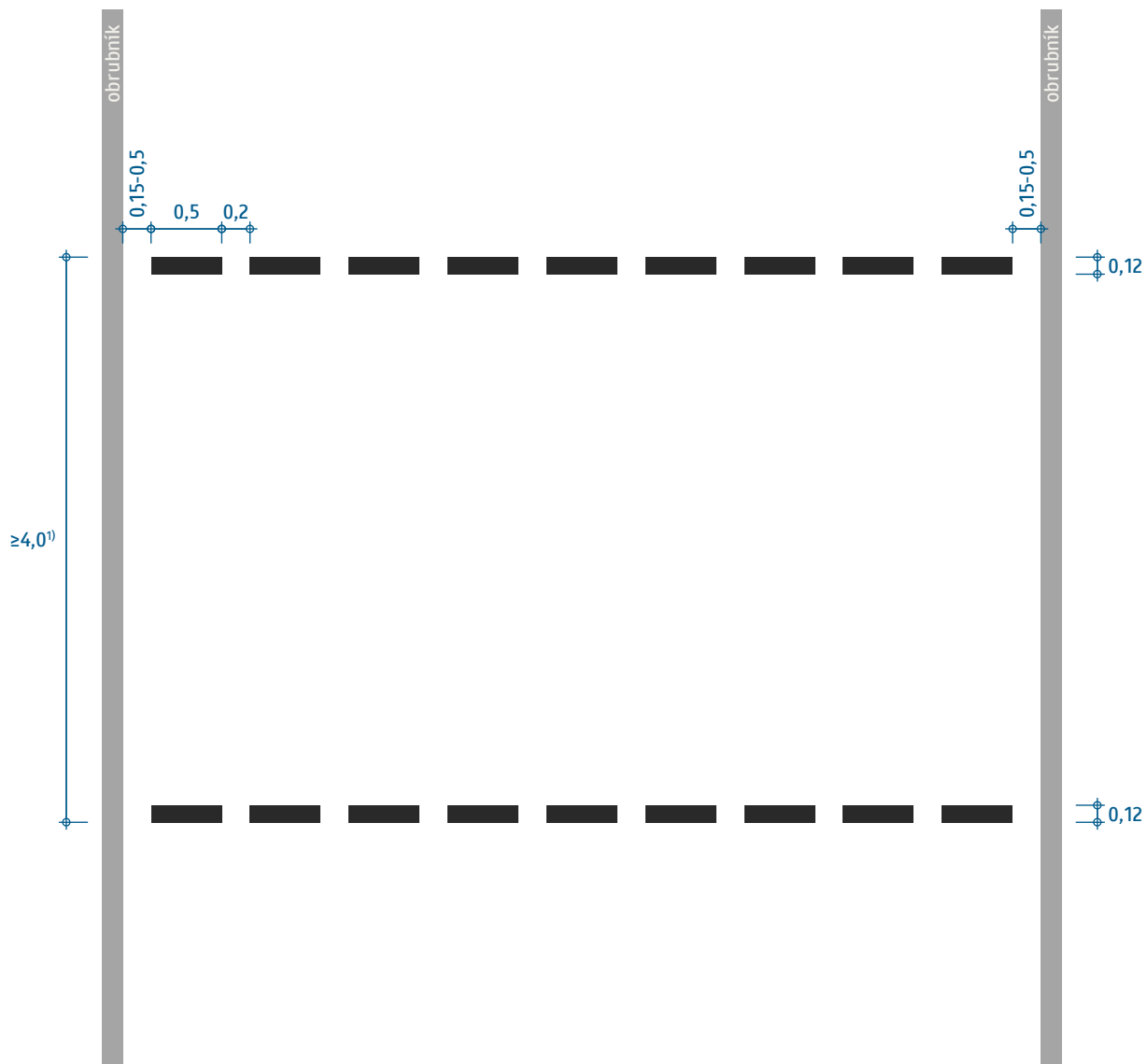

¹⁾ $\geq 3,0$ m pri $v_{\max} < 50$ km/h a v prípade stavebne vyvýšeného miesta na prechádzanie, pozri TP 117.

Miesto na prechádzanie
(spoločné)

VL 6.2

611-50

01-2023

Vodiaci pás pre nevidiacich sa na mieste na prechádzanie neumiestňuje, pozri TP 117.

Do VDZ sa nesmú (na rozdiel od ZDZ) vkladať iné značky, symboly, nápisy atď., preto sa vo vnútri miesta na prechádzania nevyznačujú ďalšie symboly (šípky, symbol chodca a pod.).

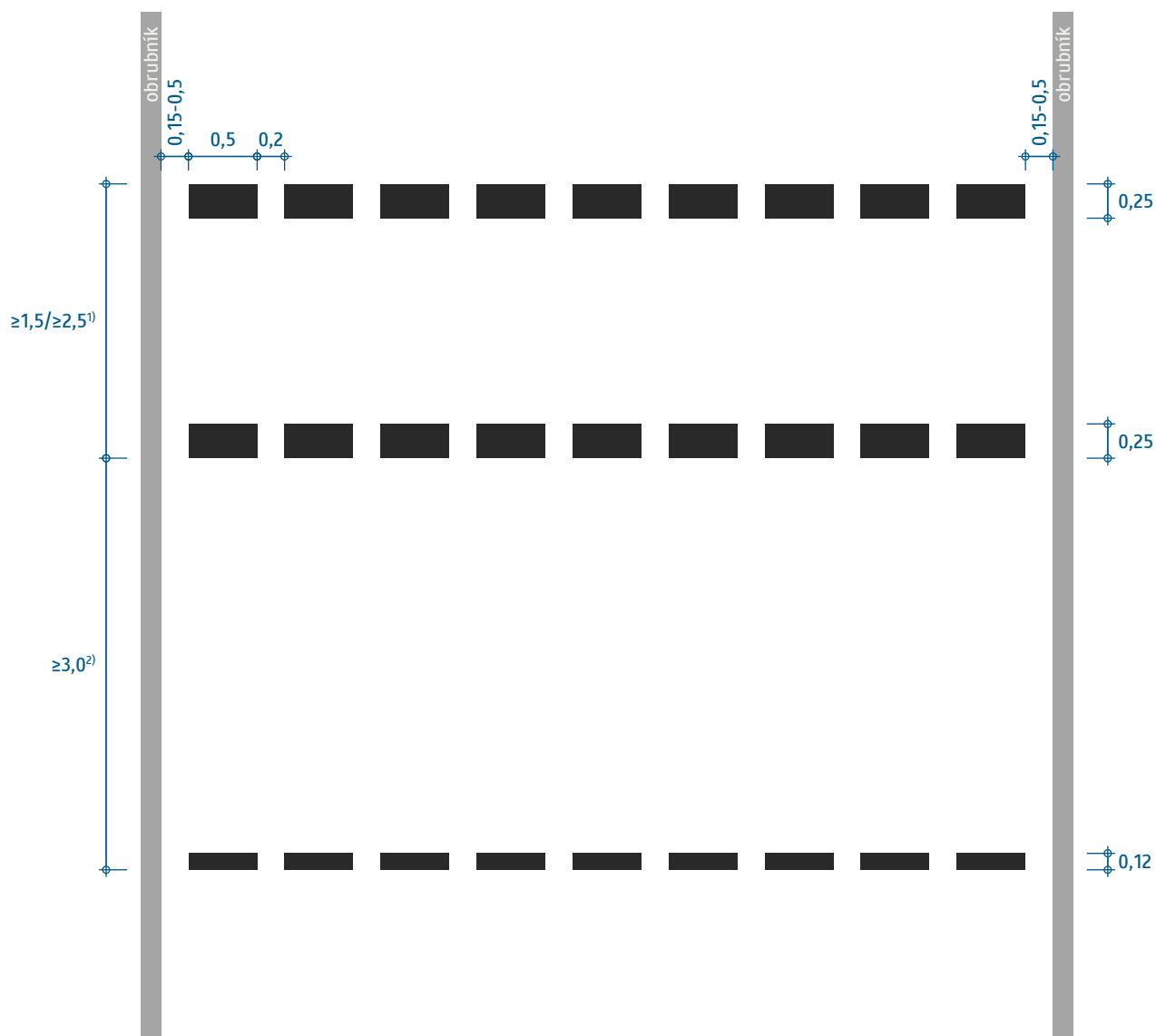

¹⁾ platí šírka nadväzujúcej cyklistickej infraštruktúry, minimálne však 1,5 m, na obojsmernej 2,5 m

²⁾ šírka časti pre chodcov nesmie byť užšia ako šírka časti pre cyklistov, minimálne však 3,0 m

Miesto na prechádzanie
(s oddelenými priestormi pre chodcov a cyklistov)

VL 6.2

611-60

01-2023

Vo vnútri priechodu pre cyklistov sa nesmú vyznačovať ďalšie značky a symboly (napr. symbol bicykla) iné ako uvedené vo VL.

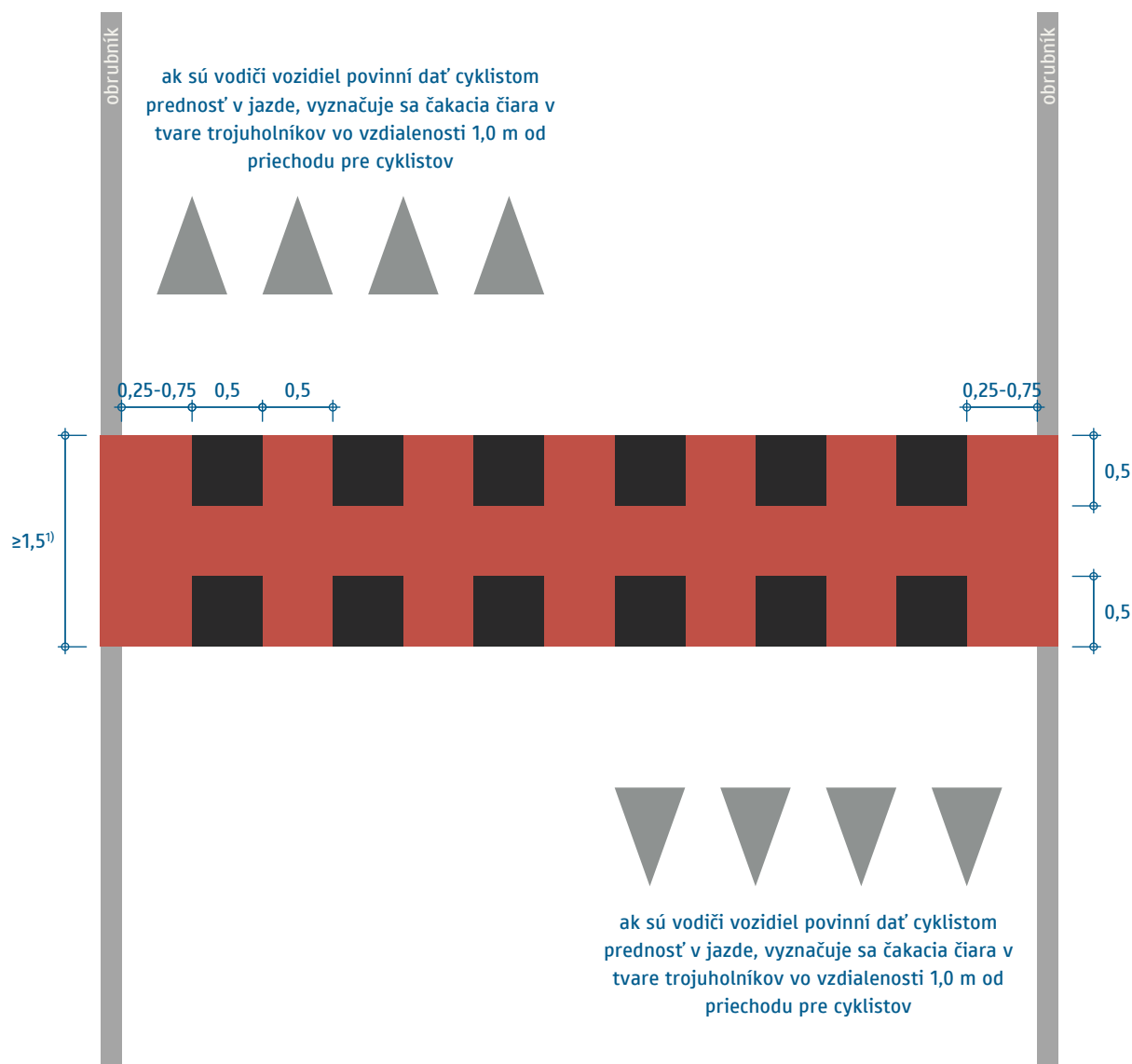

¹⁾ platí šírka nadväzujúcej cyklistickej infraštruktúry, minimálne však 1,5 m

Priechod pre cyklistov
(jednosmerný, vedený kolmo na os vozovky)

VL 6.2

612-50

01-2023

Vo vnútri priechodu pre cyklistov sa nesmú vyznačovať ďalšie značky a symboly (napr. symbol bicykla) iné ako uvedené vo VL.

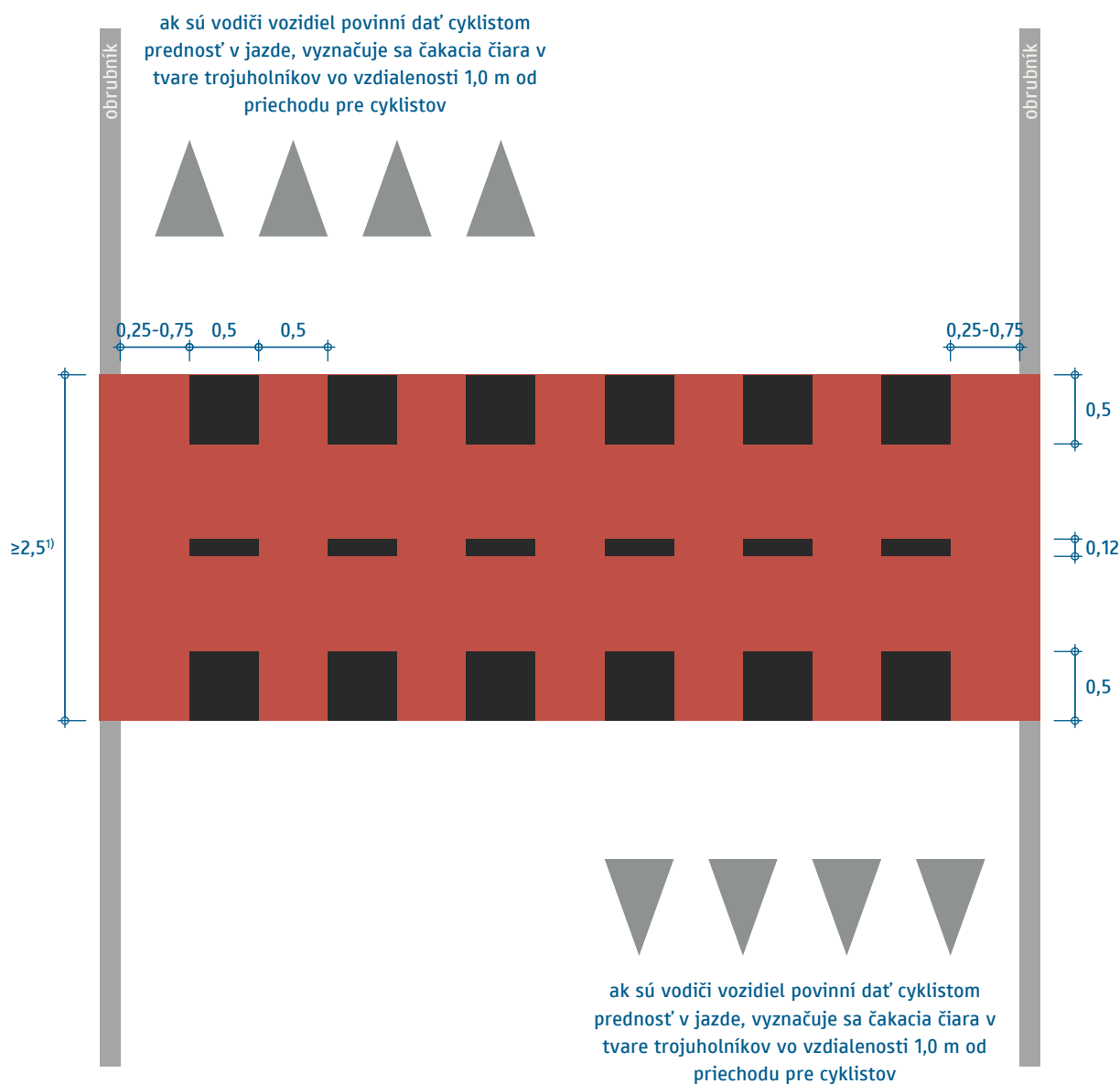

¹⁾ platí šírka nadväzujúcej cyklistickej infraštruktúry, minimálne však 2,5 m

Priechod pre cyklistov

(obojsmerný smerovo nerozdelený, vedený kolmo na os vozovky)

VL 6.2

612-51

01-2023

Vo vnútri priechodu pre cyklistov sa nesmú vyznačovať ďalšie značky a symboly (napr. symbol bicykla) iné ako uvedené vo VL.

ak sú vodiči vozidiel povinní dať cyklistom prednosť v jazde, vyznačuje sa čakacia čiara v tvare trojuholníkov vo vzdialenosti 1,0 m od priechodu pre cyklistov

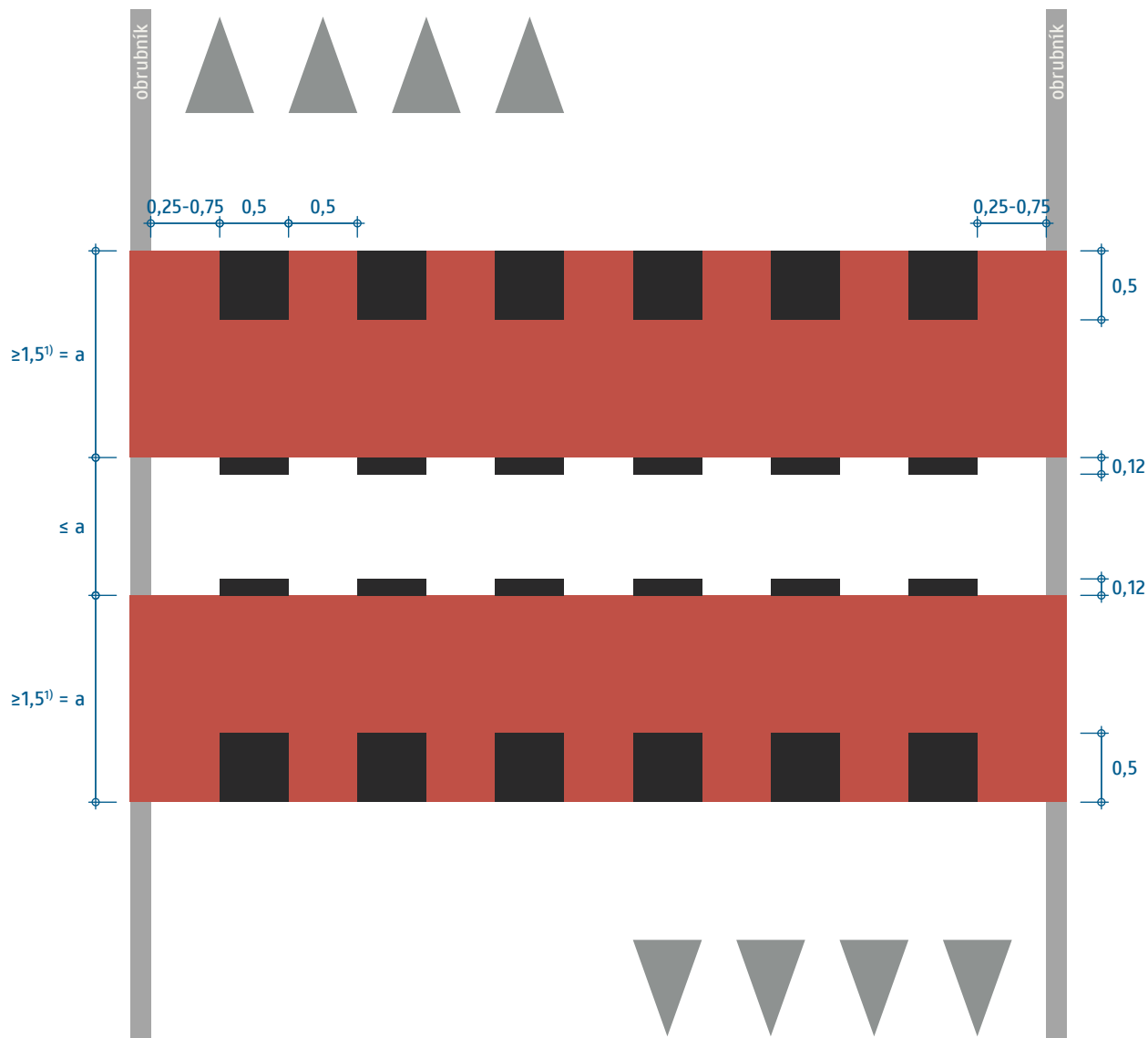

ak sú vodiči vozidiel povinní dať cyklistom prednosť v jazde, vyznačuje sa čakacia čiara v tvare trojuholníkov vo vzdialenosti 1,0 m od priechodu pre cyklistov

¹⁾ platí šírka nadväzujúcej cyklistickej infraštruktúry, minimálne však 1,5 m

Priechod pre cyklistov

(obojsmerný smerovo rozdelený, krátka separácia, vedený kolmo na os vozovky)

VL 6.2

612-52

01-2023

Vo vnútri priechodu pre cyklistov sa nesmú vyznačovať ďalšie značky a symboly (napr. symbol bicykla) iné ako uvedené vo VL.

ak sú vodiči vozidiel povinní dať cyklistom prednosť v jazde, vyznačuje sa čakacia čiara v tvare trojuholníkov vo vzdialenosti 1,0 m od priechodu pre cyklistov

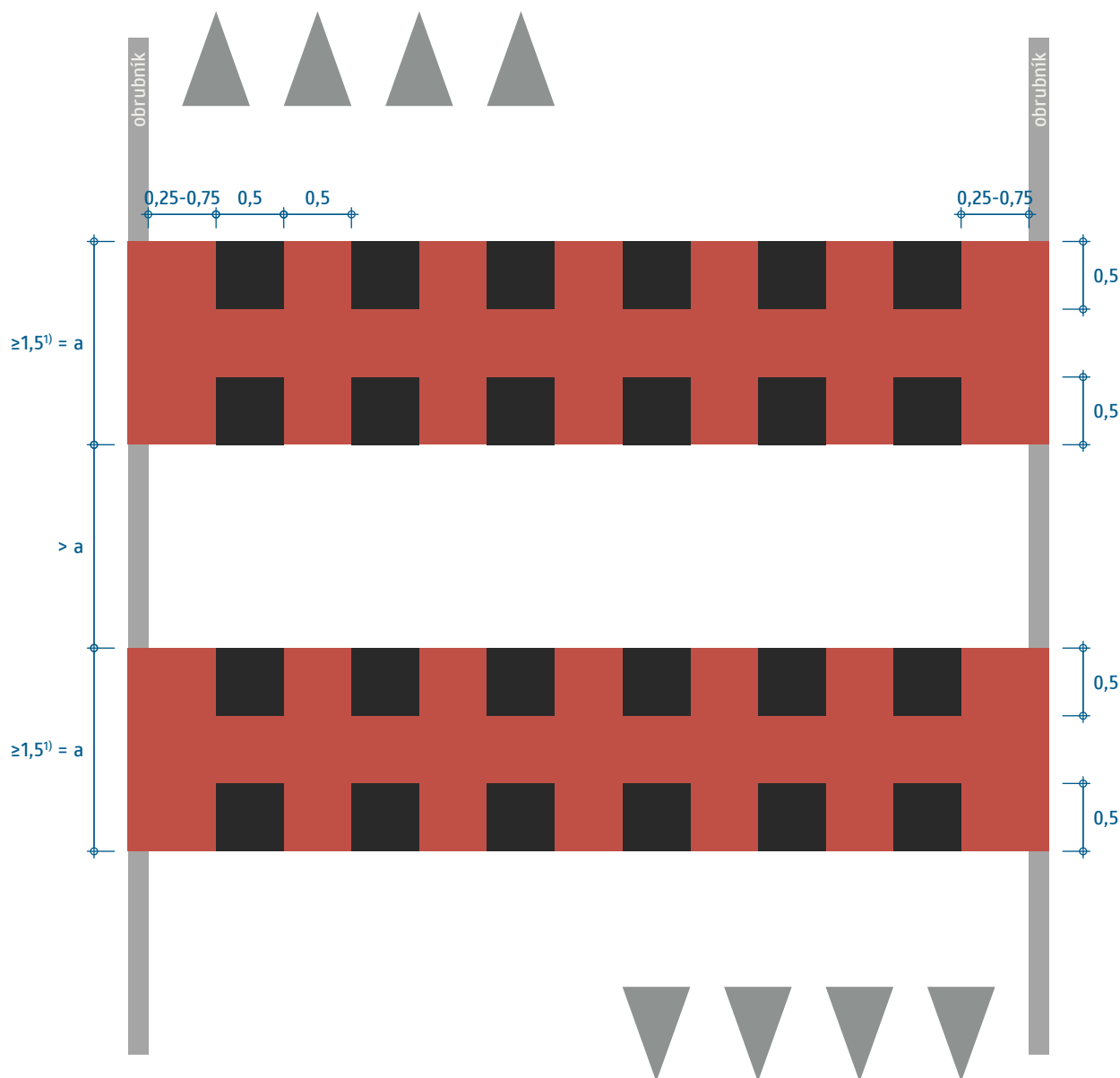

¹⁾ platí šírka nadväzujúcej cyklistickej infraštruktúry, minimálne však 1,5 m

Priechod pre cyklistov

(obojsmerný smerovo rozdelený, dlhá separácia, vedený kolmo na os vozovky)

VL 6.2

612-53

01-2023

Vo vnútri priechodu pre cyklistov sa nesmú vyznačovať ďalšie značky a symboly (napr. symbol bicykla) iné ako uvedené vo VL.

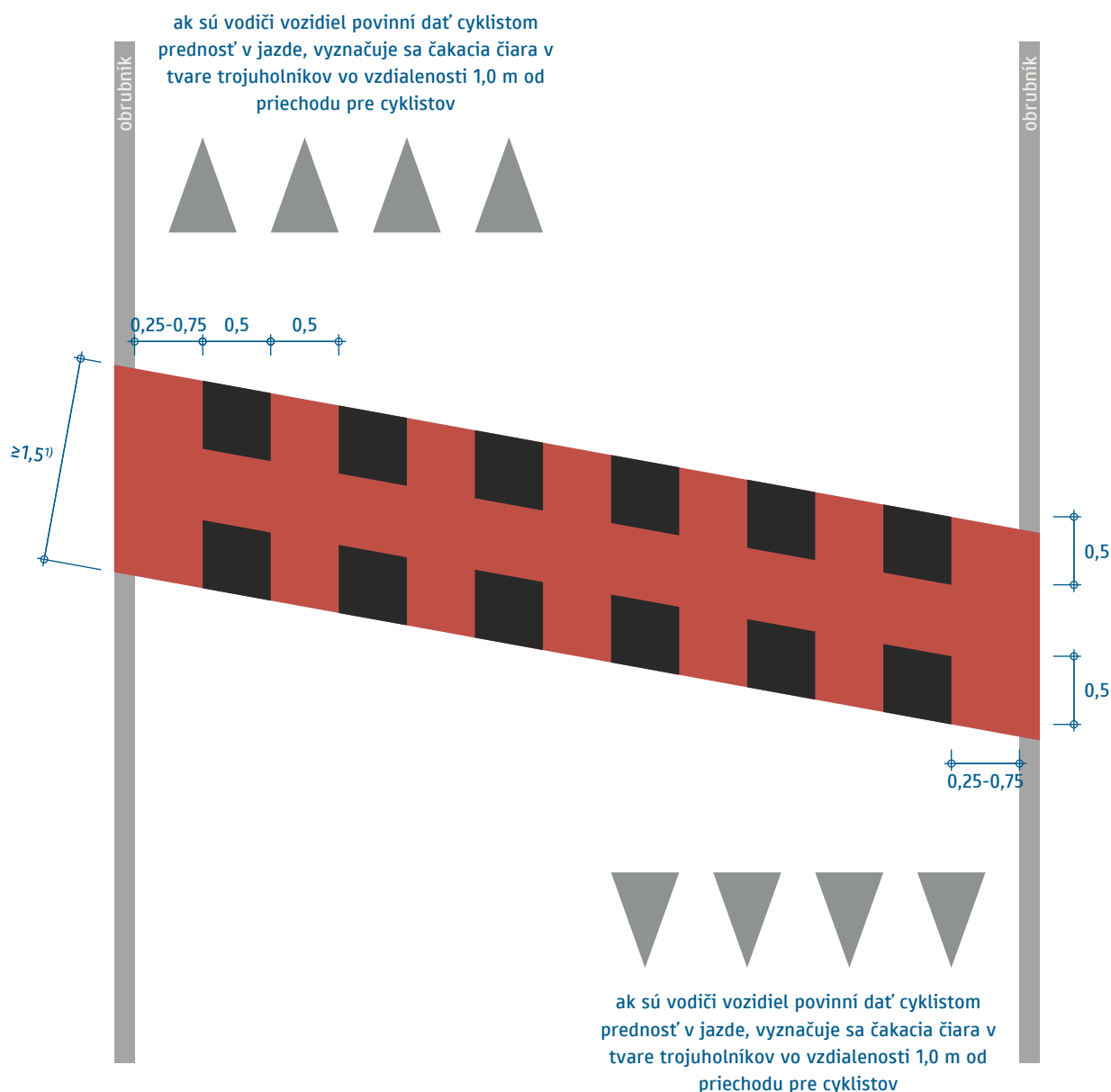

¹⁾ platí šírka nadväzujúcej cyklistickej infraštruktúry, minimálne však 1,5 m

Priechod pre cyklistov
(jednosmerný, vedený šikmo na os vozovky)

VL 6.2

612-55

01-2023

Vo vnútri priechodu pre cyklistov sa nesmú vyznačovať ďalšie značky a symboly (napr. symbol bicykla) iné ako uvedené vo VL.

ak sú vodiči vozidiel povinní dať cyklistom prednosť v jazde, vyznačuje sa čakacia čiara v tvare trojuholníkov vo vzdialenosti 1,0 m od priechodu pre cyklistov

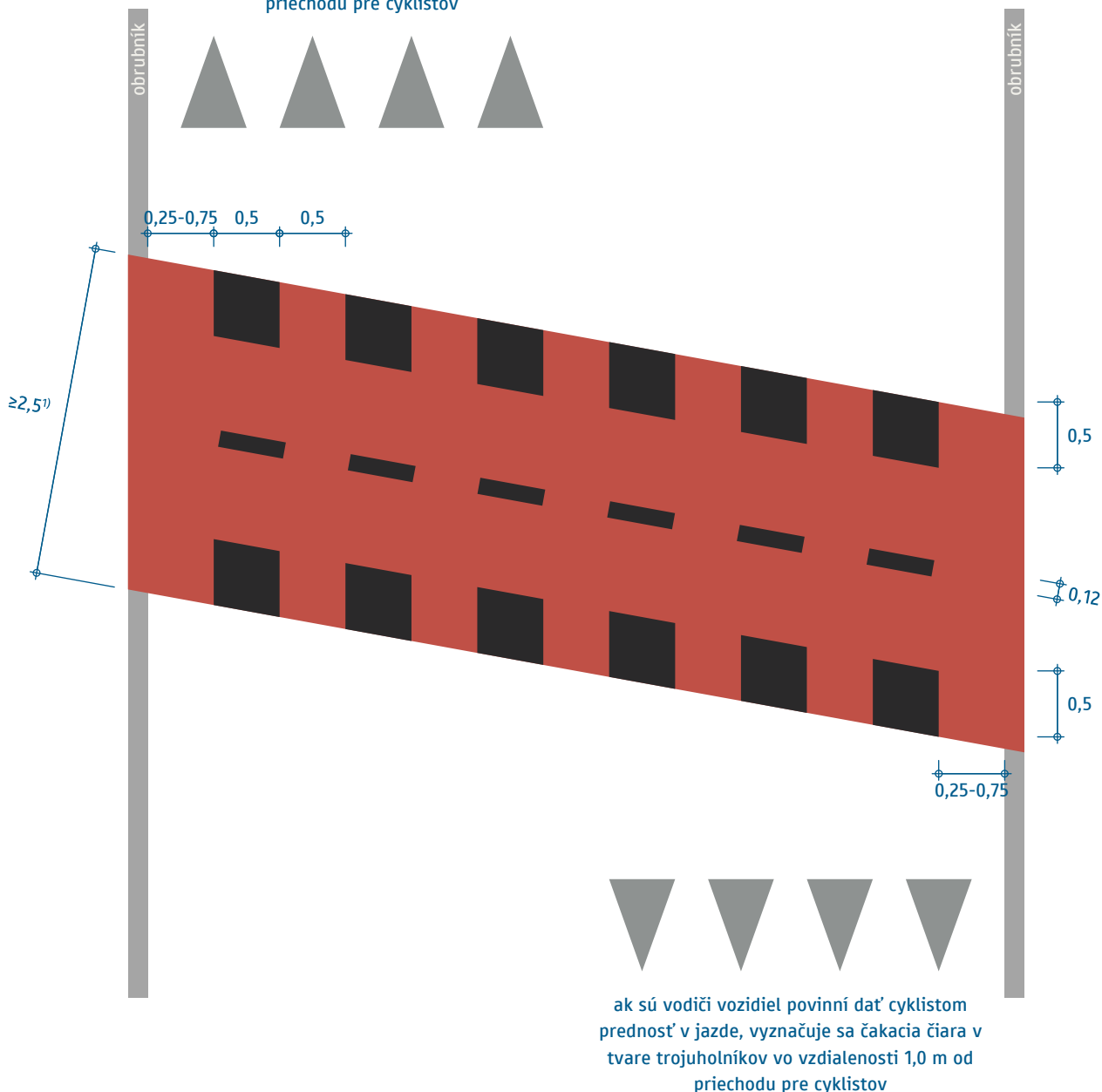

ak sú vodiči vozidiel povinní dať cyklistom prednosť v jazde, vyznačuje sa čakacia čiara v tvare trojuholníkov vo vzdialenosti 1,0 m od priechodu pre cyklistov

¹⁾ platí šírka nadväzujúcej cyklistickej infraštruktúry, minimálne však 2,5 m

Priechod pre cyklistov

(obojsmerný smerovo nerozdelený, vedený šikmo na os vozovky)

VL 6.2

612-56

01-2023

Vo vnútri priechodu pre cyklistov sa nesmú vyznačovať ďalšie značky a symboly (napr. symbol bicykla) iné ako uvedené vo VL.

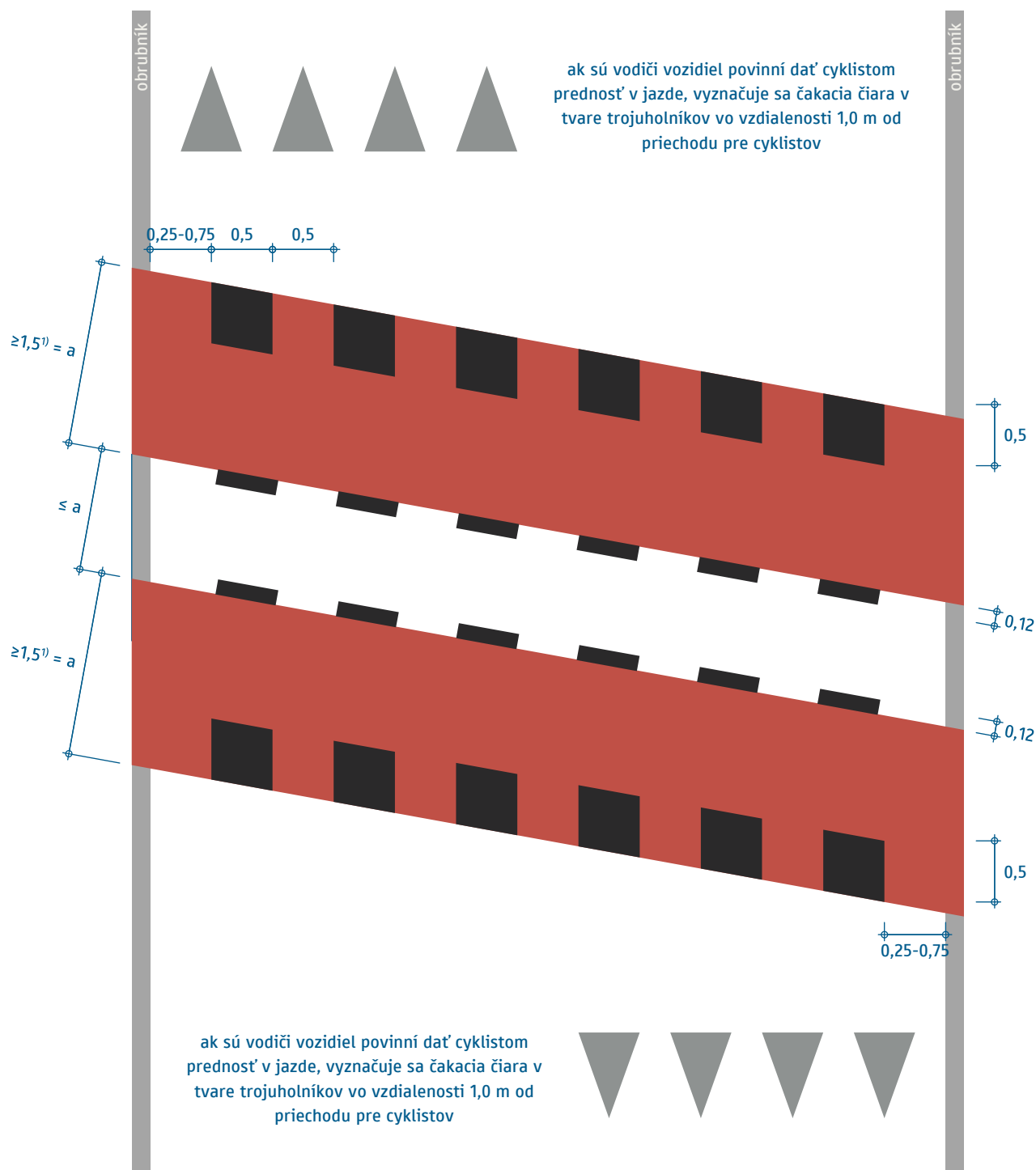

¹⁾ platí šírka nadväzujúcej cyklistickej infraštruktúry, minimálne však 1,5 m

Priechod pre cyklistov

(obojsmerný smerovo rozdelený, krátka separácia, vedený šikmo na os vozovky)

VL 6.2

612-57

01-2023

Vo vnútri priechodu pre cyklistov sa nesmú vyznačovať ďalšie značky a symboly (napr. symbol bicykla) iné ako uvedené vo VL.

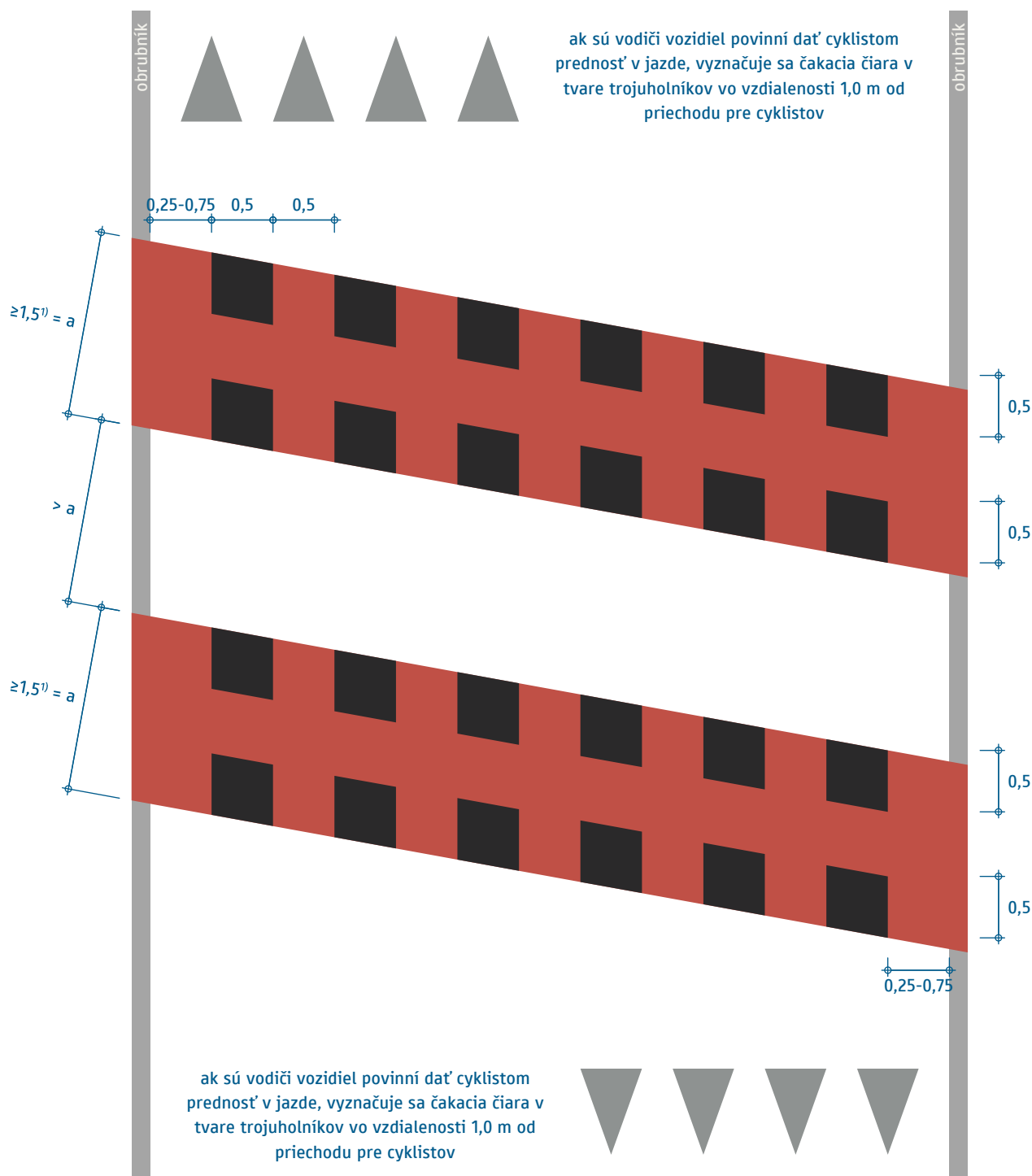

¹⁾ platí šírka nadväzujúcej cyklistickej infraštruktúry, minimálne však 1,5 m

Priechod pre cyklistov

(obojsmerný smerovo rozdelený, dlhá separácia, vedený šikmo na os vozovky)

VL 6.2

612-58

01-2023

Vo vnútri priechodu pre cyklistov sa nesmú vyznačovať ďalšie značky a symboly (napr. symbol bicykla) iné ako uvedené vo VL.

Podmienky umiestnenia vodiaceho pásu pre nevidiacich na priechode pre chodcov a jeho vizuálne charakteristiky pozri v TP 117.

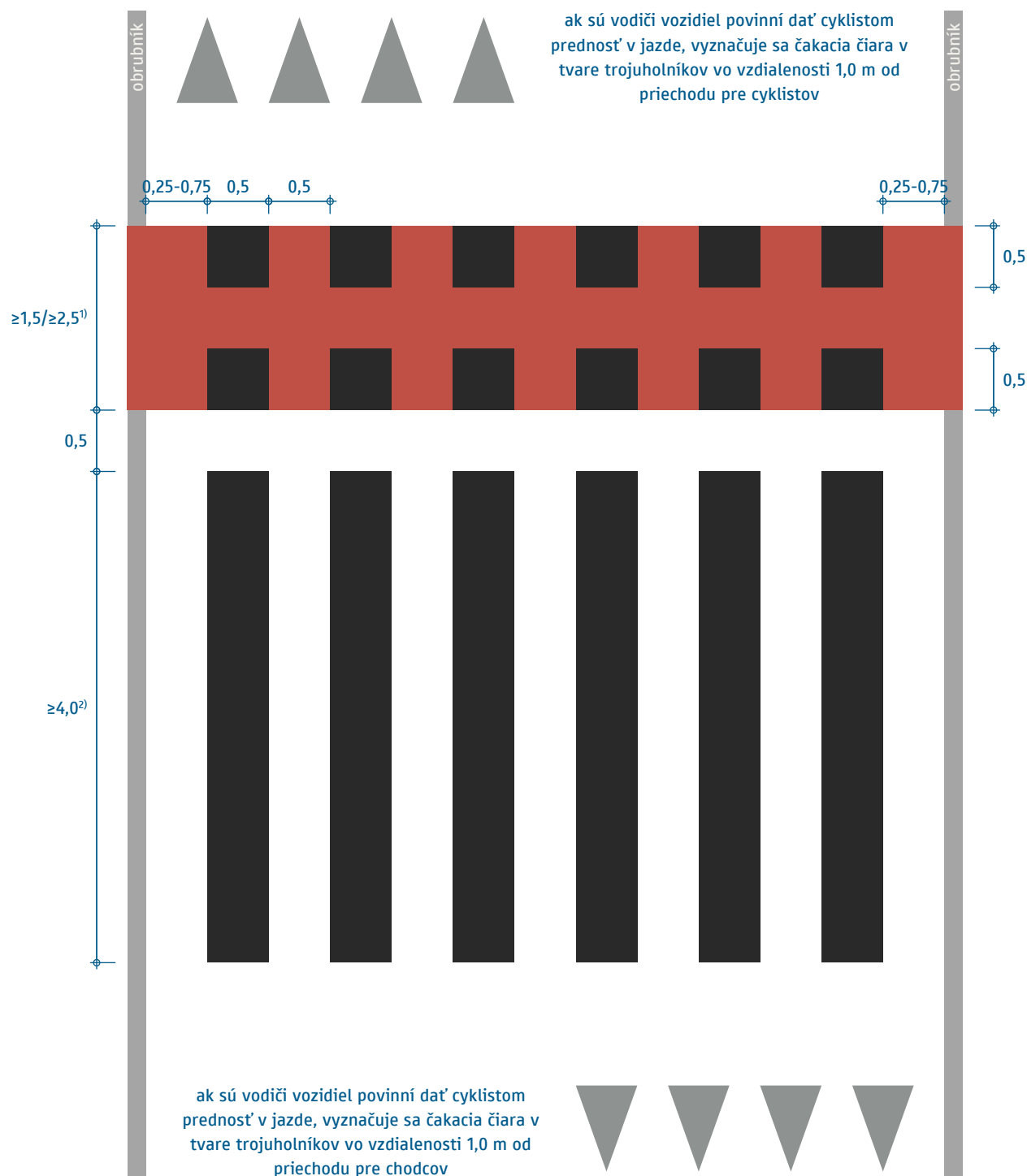

¹⁾ platí šírka nadväzujúcej cyklistickej infraštruktúry, minimálne však 1,5 m, na obojsmernej 2,5 m

²⁾ $\geq 3,0$ m pri $v_{\max} < 50$ km/h a v prípade vyvýšeného priechodu, pozri TP 117.

Priechod pre cyklistov

(paralelný s priechodom pre chodcov, vedený kolmo na os vozovky)

VL 6.2

612-60

01-2023

Vo vnútri priechodu pre cyklistov sa nesmú vyznačovať ďalšie značky a symboly (napr. symbol bicykla) iné ako uvedené vo VL.

Podmienky umiestnenia vodiaceho pásu pre nevidiacich na priechode pre chodcov a jeho vizuálne charakteristiky pozri v TP 117.

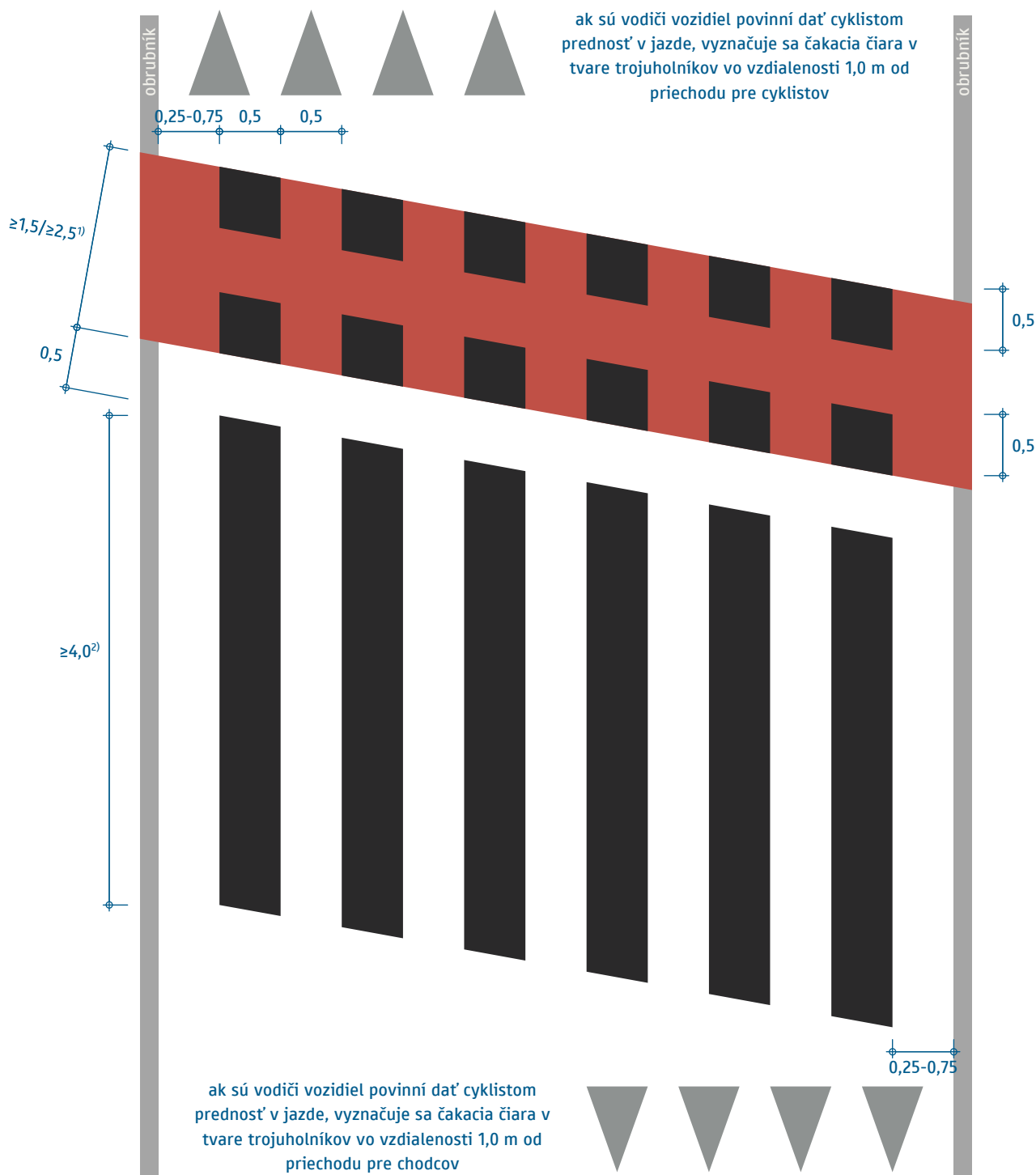

- ¹⁾ platí šírka nadväzujúcej cyklistickej infraštruktúry, minimálne však 1,5 m, na obojsmernej 2,5 m
- ²⁾ pre šikmo vedený priechod platí $\geq 4,0$ m aj pri $v_{\max} < 50$ km/h a aj v prípade vyvýšeného priechodu

Priechod pre cyklistov

(paralelný s priechodom pre chodcov, vedený šikmo na os vozovky)

VL 6.2

612-65

01-2023

Vo vnútri priechodu pre cyklistov sa nesmú vyznačovať ďalšie značky a symboly (napr. symbol bicykla) iné ako uvedené vo VL.

Podmienky umiestnenia vodiaceho pásu pre nevidiacich na priechode pre chodcov a jeho vizuálne charakteristiky pozri v TP 117.

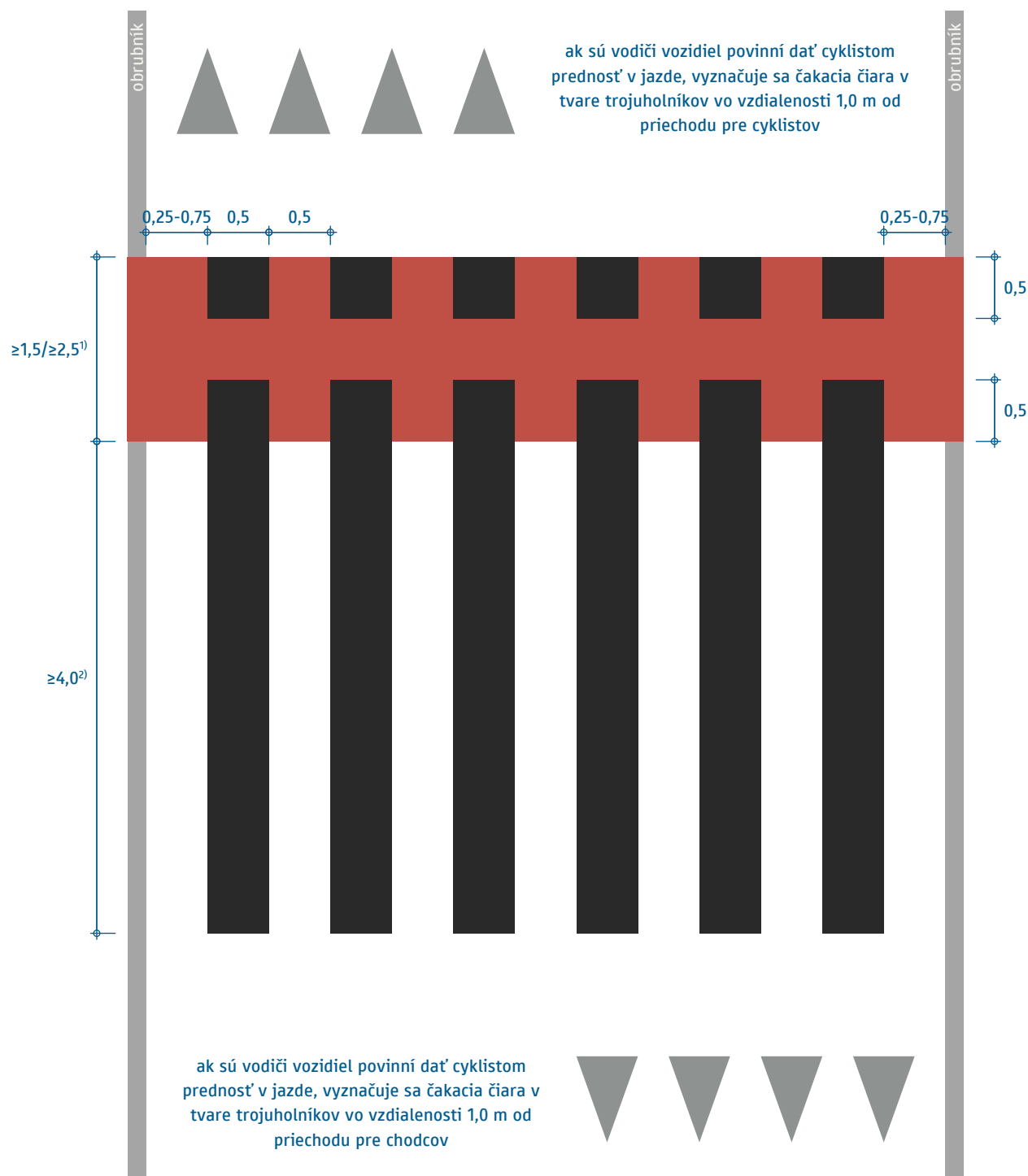

¹⁾ platí šírka nadväzujúcej cyklistickej infraštruktúry, minimálne však 1,5 m, na obojsmernej 2,5 m

²⁾ $\geq 3,0$ m pri $v_{\max} < 50$ km/h a v prípade vyvýšeného priechodu, pozri TP 117.

Priechod pre cyklistov

(primknutý k priechodu pre chodcov, vedený kolmo na os vozovky)

VL 6.2

612-70

01-2023

Vo vnútri priechodu pre cyklistov sa nesmú vyznačovať ďalšie značky a symboly (napr. symbol bicykla) iné ako uvedené vo VL.

Podmienky umiestnenia vodiaceho pásu pre nevidiacich na priechode pre chodcov a jeho vizuálne charakteristiky pozri v TP 117.

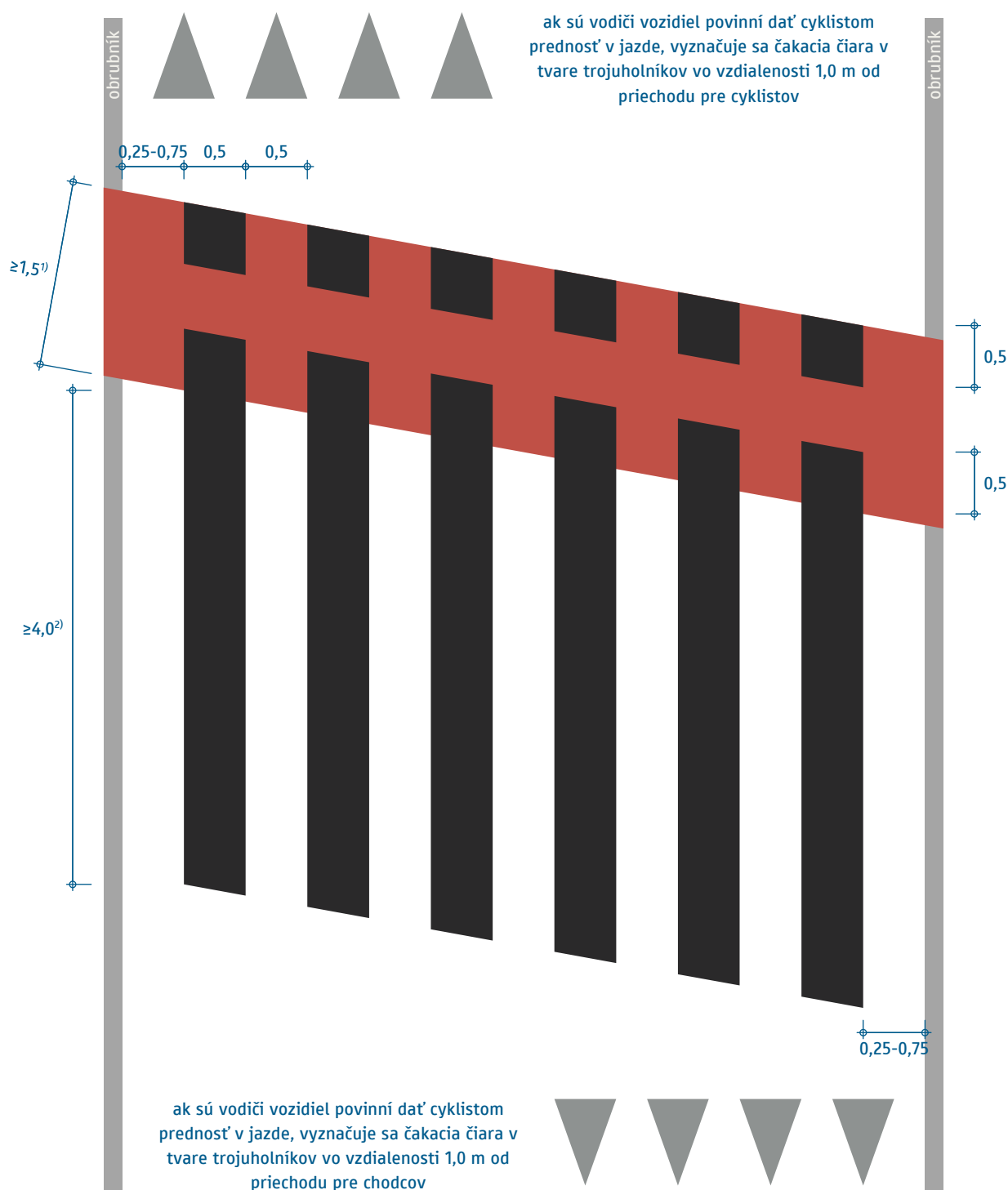

¹⁾ platí šírka nadväzujúcej cyklistickej infraštruktúry, minimálne však 1,5 m, na obojsmernej 2,5 m

²⁾ pre šikmo vedený priechod platí $\geq 4,0$ m aj pri $v_{\max} < 50$ km/h a aj v prípade vyvýšeného priechodu

Priechod pre cyklistov

(primknutý k priechodu pre chodcov, vedený šikmo na os vozovky)

VL 6.2

612-75

01-2023

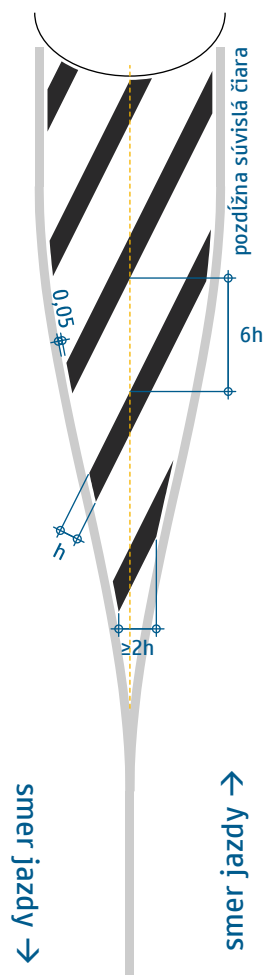

Hrúbka pásov:

- maloplošný vyšrafovaný priestor: $h = 0,25$
- veľkoplošný vyšrafovaný priestor: $h = 0,5$

Vyšrafovaný priestor sa musí skladať z minimálne 3 pásov.

Vyšrafovaný priestor
(obojstranný obchádzaný protismerne)

VL 6.2

620-50

01-2023

Pásky vyšrafovaného priestoru obchádzaného obojstranne v rovnakom smere jazdy majú tvar písmena V orientovaného špicom proti smeru jazdy.

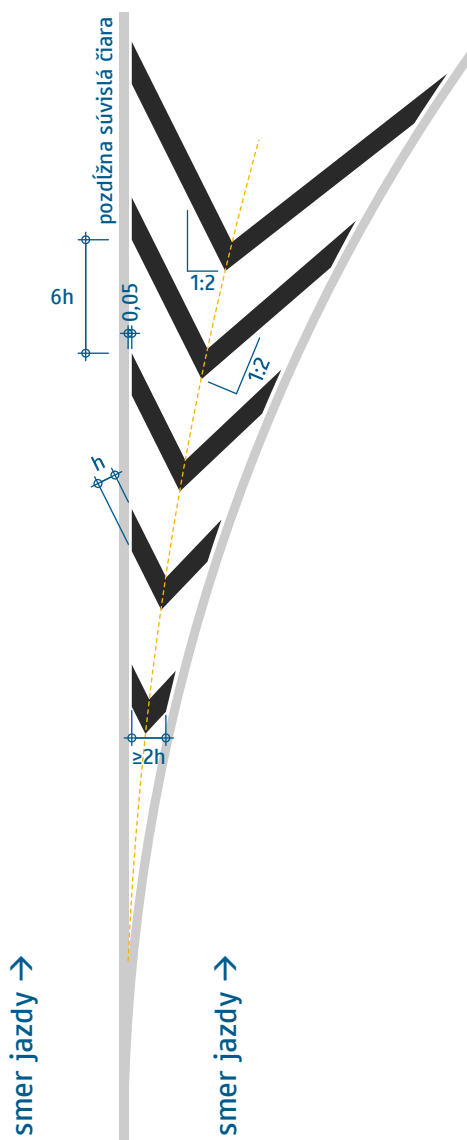

Hrúbka pásov:

- maloplošný vyšrafovaný priestor: $h = 0,25$
- veľkoplošný vyšrafovaný priestor: $h = 0,5$

Vyšrafovaný priestor sa musí skladať z minimálne 3 pásov.

Vyšrafovaný priestor
(obojstranný obchádzaný neprotismerne)

VL 6.2

620-51

01-2023

Jednostranný vyšrafovaný priestor (t. j. obchádzaný vozidlami len z jednej strany) je prípustné vyznačiť iba vo zvláštnych prípadoch, pozri TP 117.

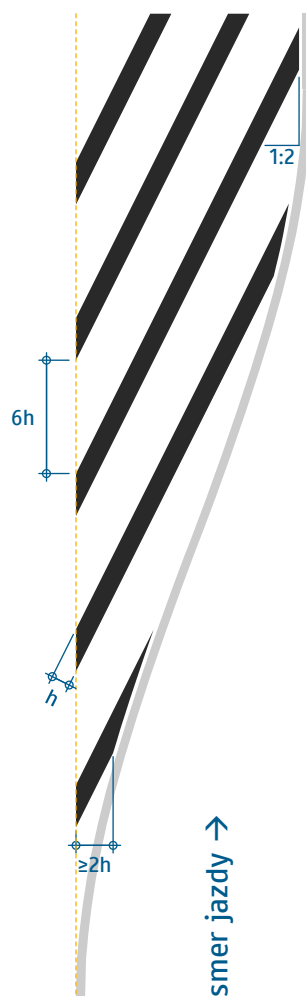

Hrúbka pásov:

- maloplošný vyšrafovaný priestor: $h = 0,25$
- veľkoplošný vyšrafovaný priestor: $h = 0,5$

Vyšrafovaný priestor sa musí skladať z minimálne 3 pásov.

Vyšrafovaný priestor
(jednostranný)

VL 6.2

620-52

01-2023

$w = 0,12$
 $c = 0,5 w / \sin 45^\circ \approx 0,085$
 $d = 0,5 w + c \approx 0,145$



$0,75 \leq a \leq 1,5$

Cikcak čiara
(súvislá)

VL 6.2

621-50

01-2023

$$w = 0,12$$

$$d = 0,5 (w + w / \sin (\operatorname{atan} (b / a)))$$

pre $b = a$ platí $d \approx 0,145$

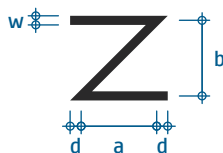

$$0,75 \leq a \leq 1,5$$

$$a \leq b < 2a$$

Cikcak čiara
(súvislá v N-forme)

VL 6.2

621-51

01-2023

$$w = 0,12$$

$$c = 0,5 w / \sin 45^\circ \approx 0,085$$

$$d = 0,5 w + c \approx 0,145$$

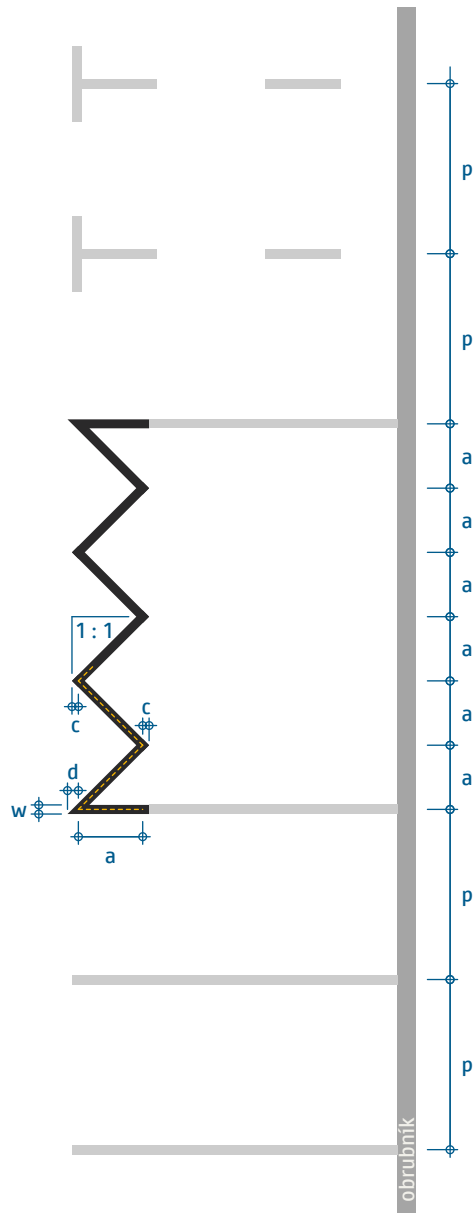

$$0,75 \leq a \leq 1,5$$

hodnota p je rozpätie parkovacieho miesta, pozri TP 117

Cikcak čiara

(súvislá medzi parkovacími miestami)

VL 6.2

621-52

01-2023

Zastávky autobusov a trolejbusov sa vyznačujú cikcak čiarou iba ak sa nachádzajú priamo vo všeobecnom jazdnom pruhu. Zastávky v zálivoch sa iba oddelia (hrubou) okrajovou čiarou a prípadne sa v nich vyznačí nápis BUS. Zastávky vo vyhradených pruhoch pre verejnú dopravu možno vyznačiť cikcak čiarou iba ak ide o časovo obmedzené vyhradenie.

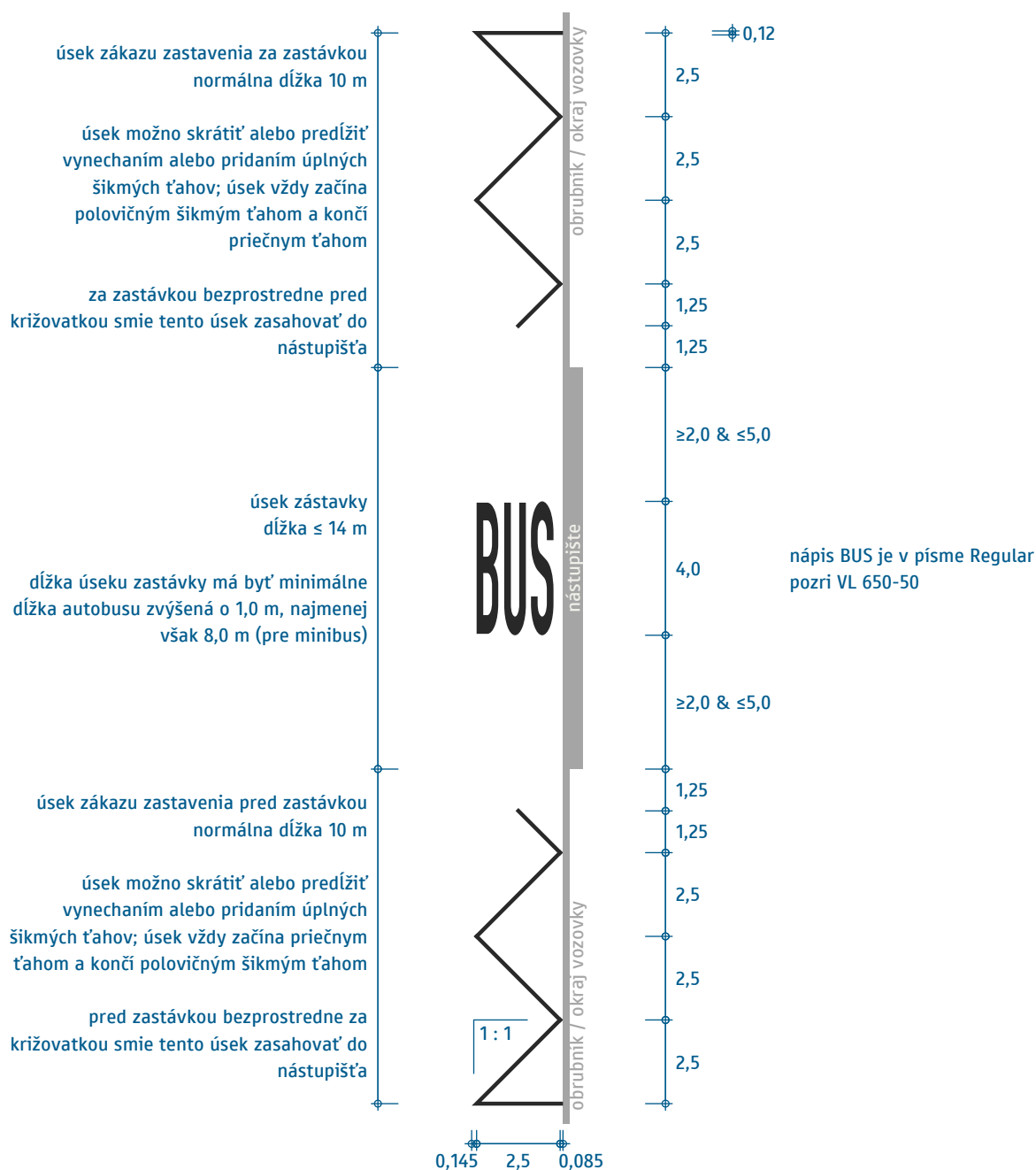

medzi obrubníkom / okrajom vozovky a cikcak čiarou smie byť medzera primeranej šírky (nemá prekročiť 0,25 m)

Cikcak čiar

(prerušovaná: zastávka autobusu alebo trolejbusu, dĺžka 8 – 14 m)

VL 6.2

621-60

01-2023

Základné informácie o používaní cikcak čiary na vyznačovanie zastávky autobusov alebo trolejbusov pozri vo VL 621-60.

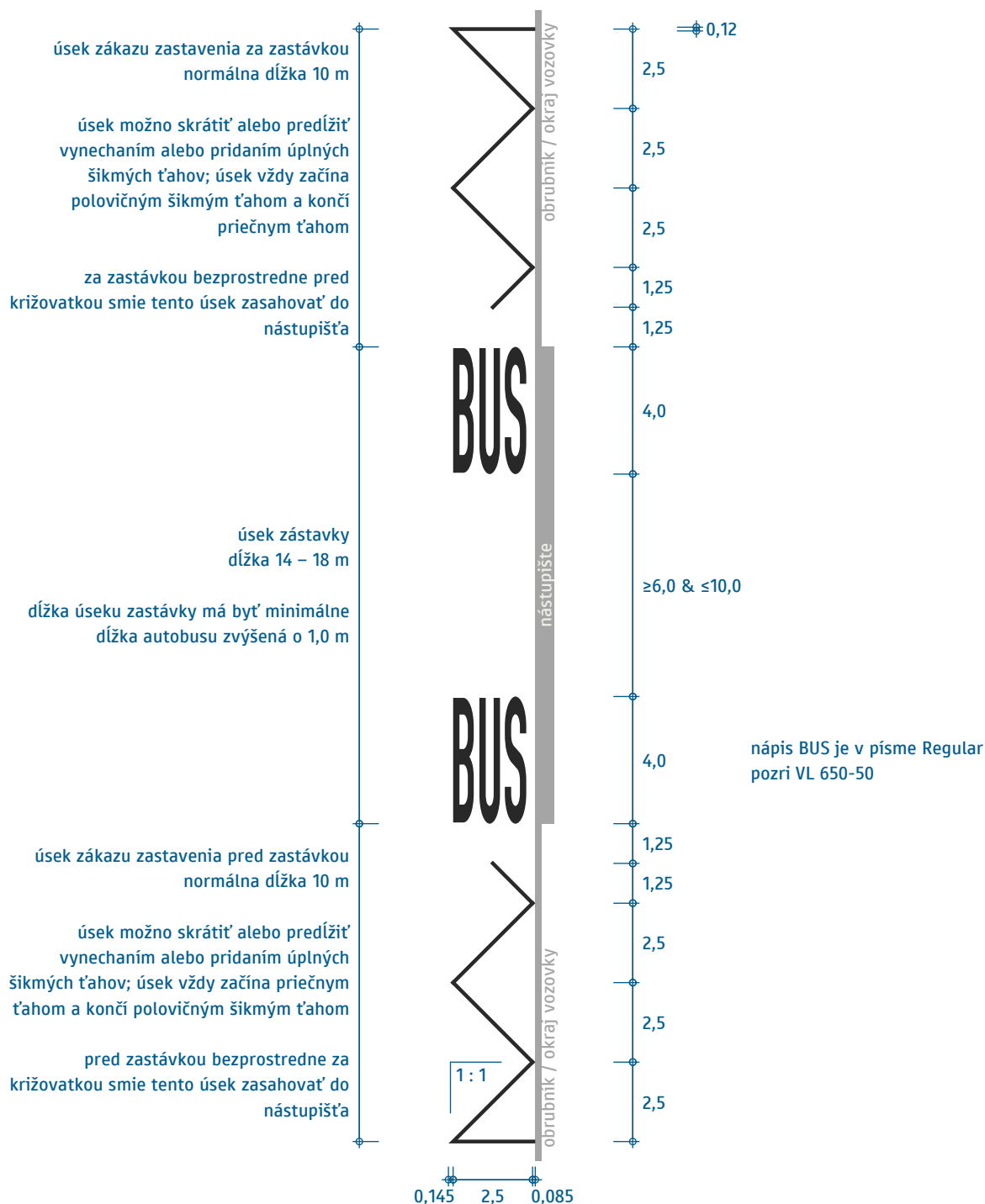

medzi obrubníkom / okrajom vozovky a cikcak čiarou smie byť
medzera primeranej šírky (nemá prekročiť 0,25 m)

Cikcak čiara

(prerušovaná: zastávka autobusu alebo trolejbusu, dĺžka 14 – 18 m)

VL 6.2

621-61

01-2023

Základné informácie o používaní cikcak čiary na vyznačovanie zastávky autobusov alebo trolejbusov pozri vo VL 621-60.

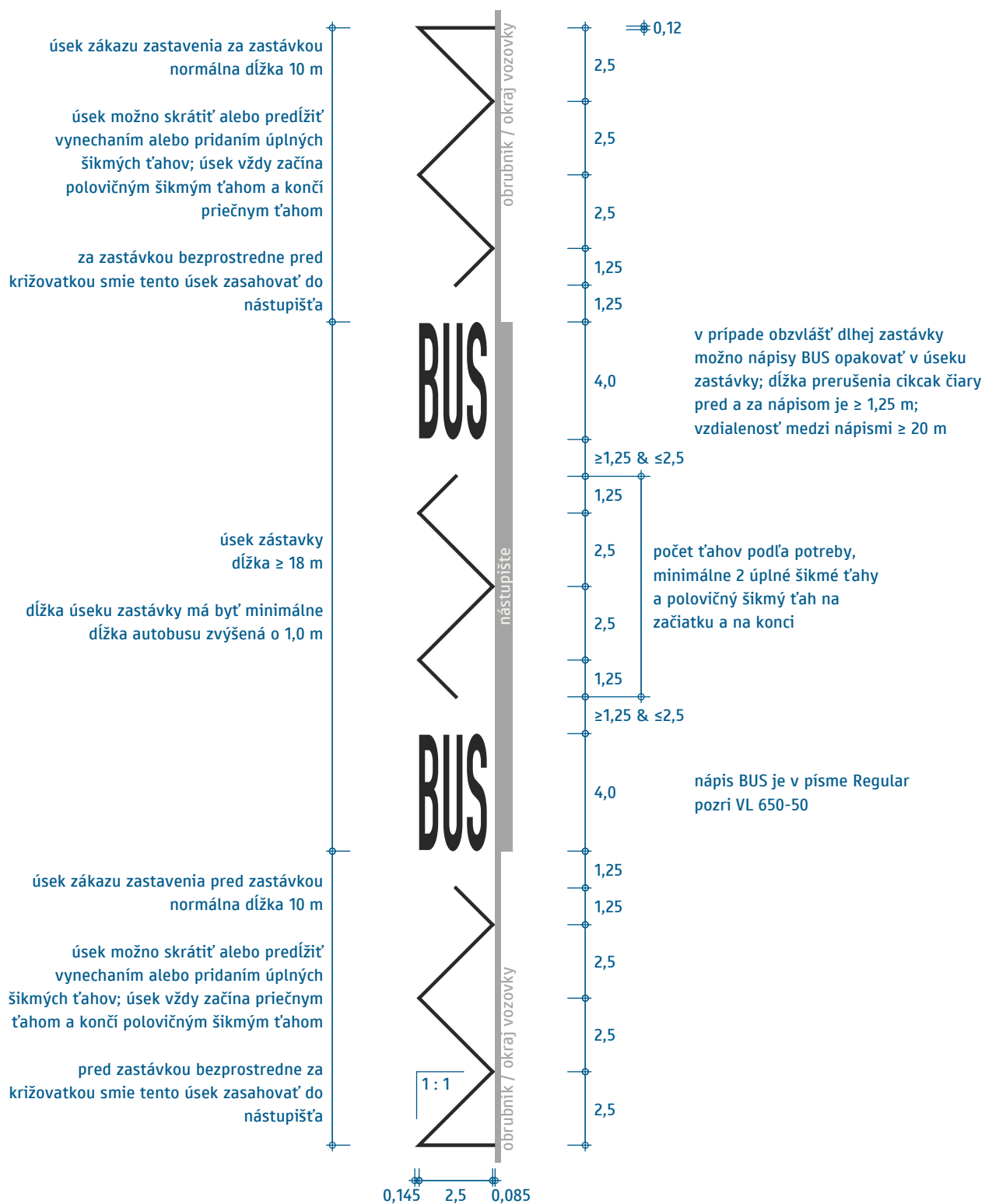

medzi obrubníkom / okrajom vozovky a cikcak čiarou smie byť medzera primeranej šírky (nemá prekročiť 0,25 m)

Cikcak čiara

(prerušovaná: zastávka autobusu alebo trolejbusu, dĺžka ≥ 18 m)

VL 6.2

621-62

01-2023

Základné informácie o používaní cikcak čiary na vyznačovanie zastávky autobusov alebo trolejbusov pozri vo VL 621-60. Úzke usporiadanie so šírkou 1,25 m a nápisom BUS v pozdĺžnom smere sa používa najmä ak nie je plná šírka 2,5 m vhodná, ak treba zároveň umiestniť smerové šípky, ak by cikcak čiara v plnej šírke negatívne ovplyvňovala iné značky atď’.

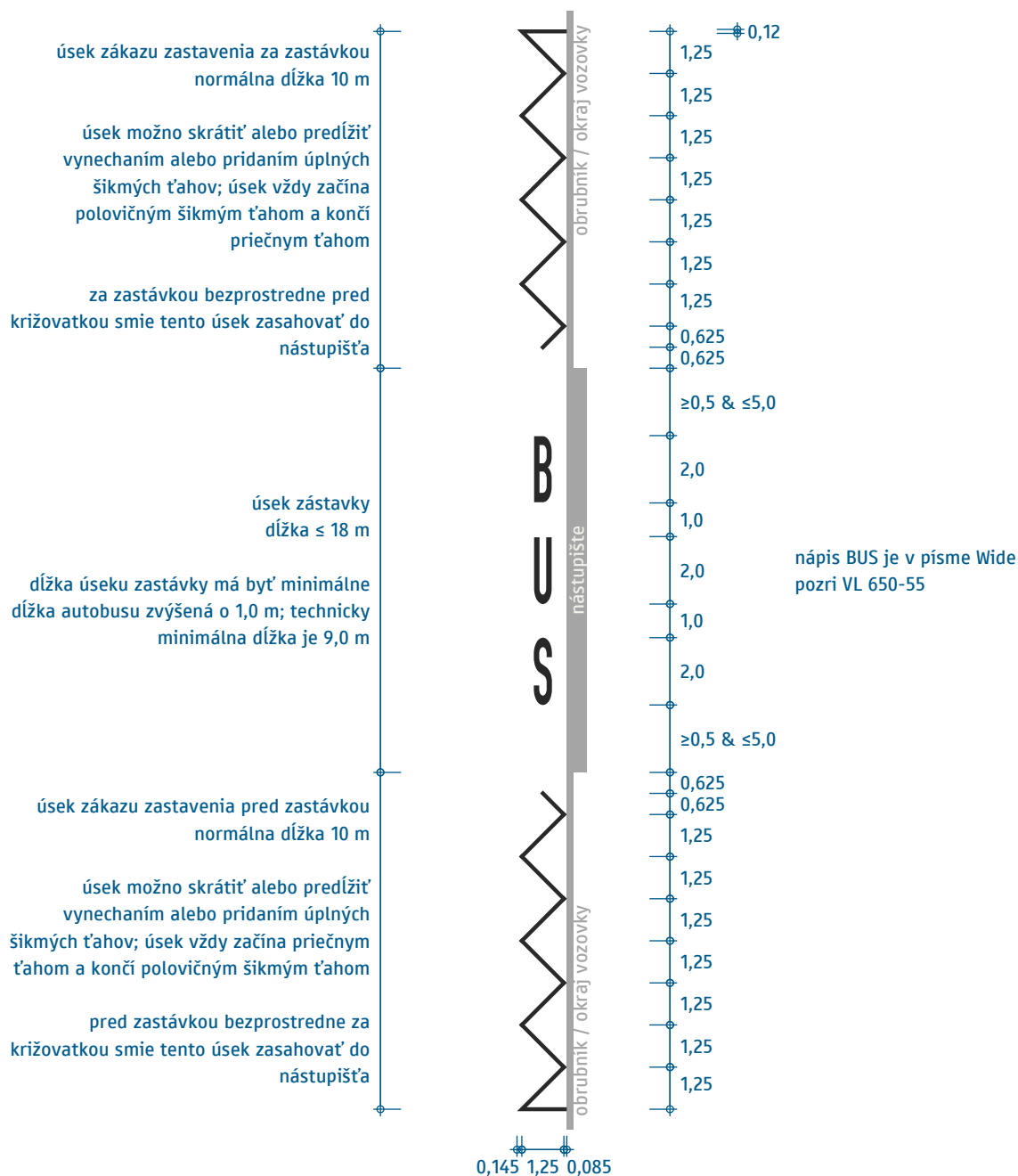

medzi obrubníkom / okrajom vozovky a cikcak čiarou smie byť
medzera primeranej šírky (nemá prekročiť 0,25 m)

Cikcak čiara

(prerušovaná: zastávka autobusu alebo trolejbusu, dĺžka 9 – 18 m, úzke
usporiadanie)

VL 6.2

621-65

01-2023

Základné informácie o používaní cikcak čiary na vyznačovanie zastávky autobusov alebo trolejbusov pozri vo VL 621-60. Informácie o používaní úzkeho usporiadania pozri vo VL 621-65.

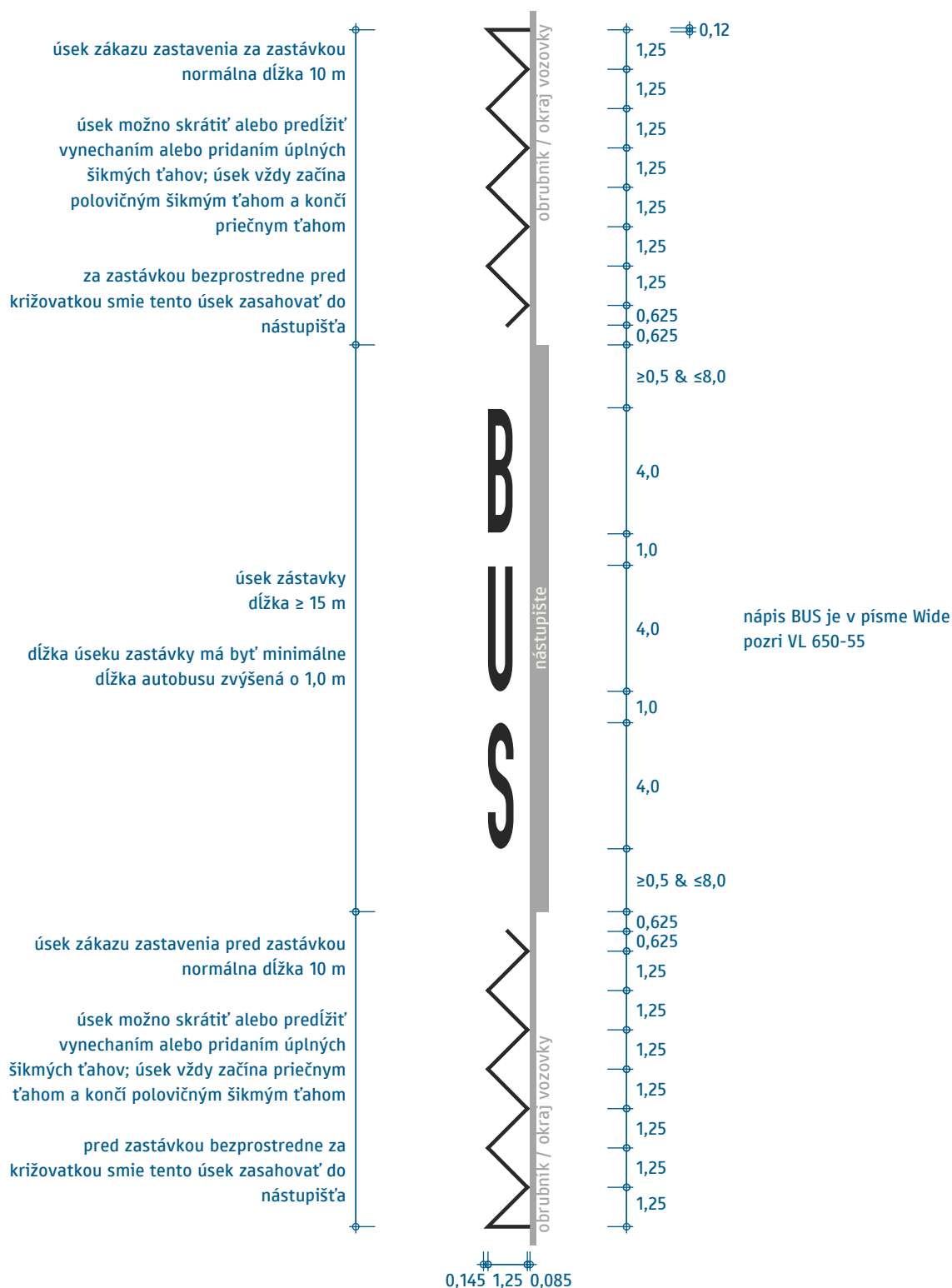

medzi obrúbnikom / okrajom vozovky a cikcak čiarou smie byť medzera primeranej šírky (nemá prekročiť 0,25 m)

Cikcak čiara

(prerušovaná: zastávka autobusu alebo trolejbusu, dĺžka 15 – 35 m, úzke usporiadanie)

VL 6.2

621-66

01-2023

Cikcak čiara na vyznačenie zastávky električky sa používa len tam, kde sa električková trať nachádza na vozovke, zastávka nemá nástupný ostrovček a cestujúci pri nastupovaní a vystupovaní prechádzajú cez všeobecný jazdný pruh (vžitá pomenovanie „zastávka viedenského typu“).

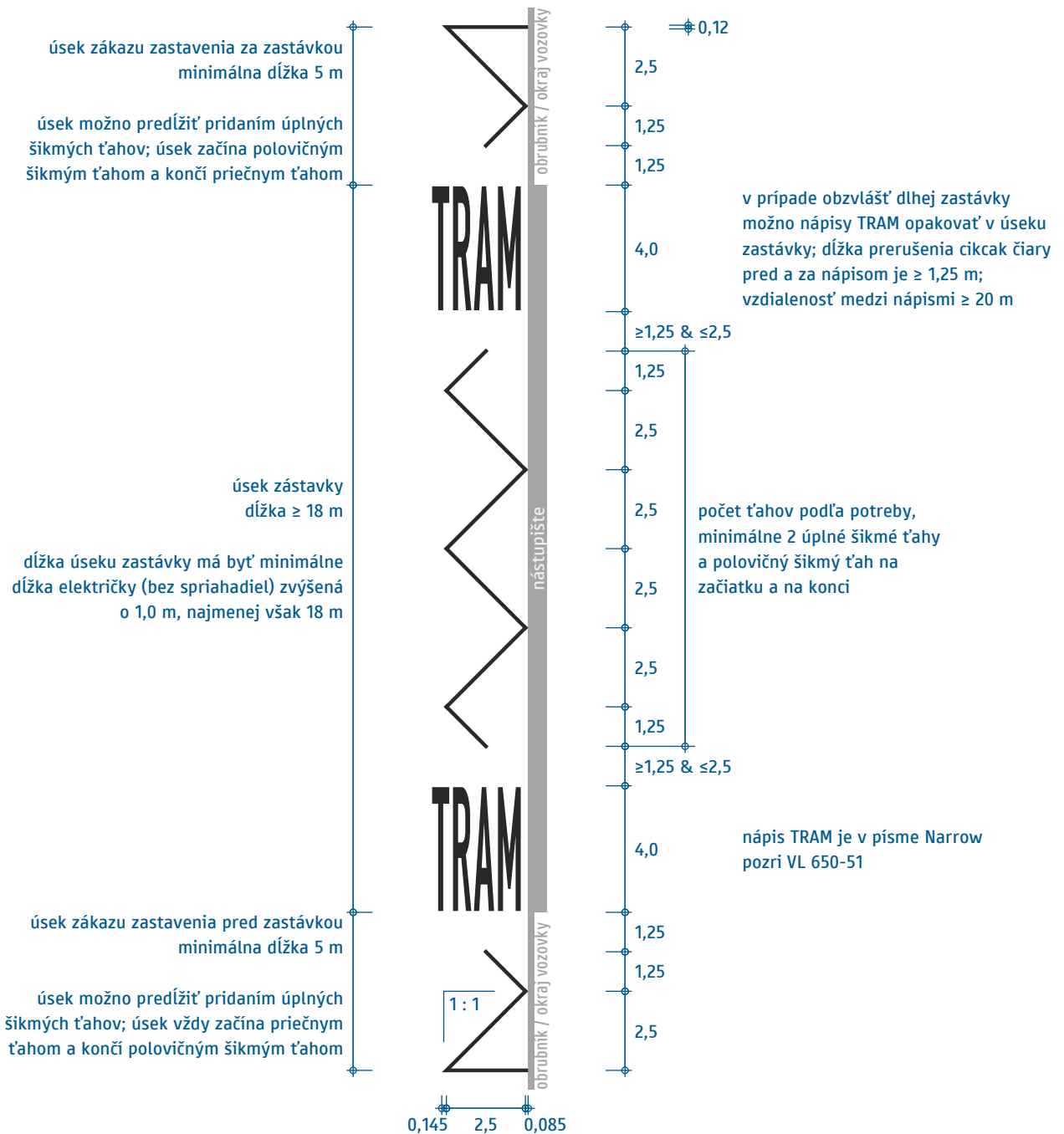

medzi obrubníkom / okrajom vozovky a cikcak čiarou smie byť medzera primeranej šírky (nemá prekročiť 0,25 m)

Cikcak čiara

(prerušovaná: zastávka električky)

VL 6.2

621-70

01-2023

Základné informácie o používaní cikcak čiary na vyznačovanie zastávky električiek pozri vo VL 621-70. Informácie o používaní úzkeho usporiadania pozri vo VL 621-65.

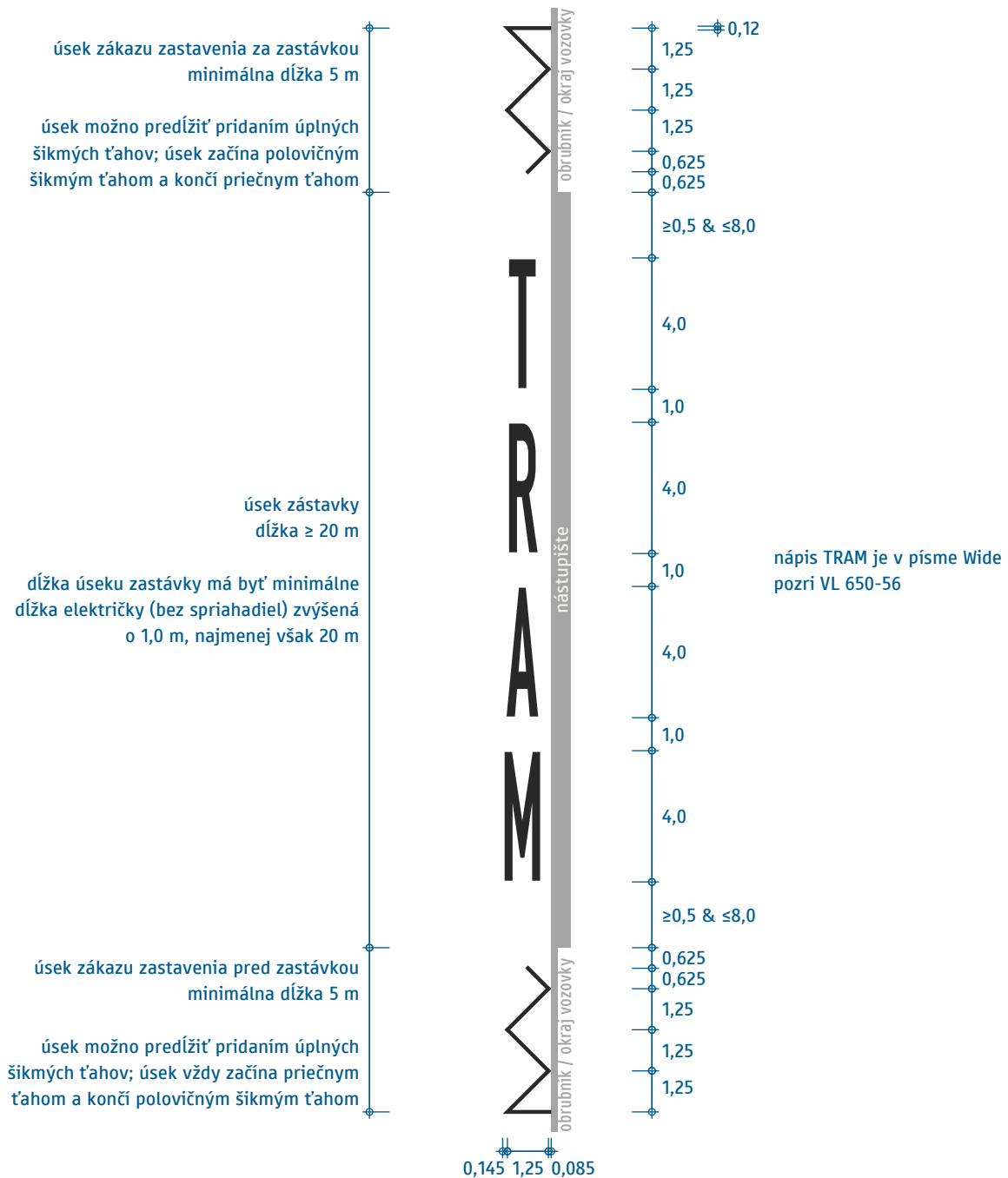

medzi obrúbnikom / okrajom vozovky a cikcak čiarou smie byť medzera primeranej šírky (nemá prekročiť 0,25 m)

Cikcak čiara

(prerušovaná: zastávka električky, úzke usporiadanie)

VL 6.2

621-75

01-2023

Cikcak čiarou sa označuje len stanovište taxíkov, kde vozidlá taxislužby priebežne čakajú na zákazníkov v rade za sebou a postupne sa posúvajú (FIFO) a ktoré slúžia pre všetky taxíky s oprávnením poskytovať služby zmluvnej prepravy v danej obci. Neoznačujú sa nimi parkovacie miesta pre taxíky, a to ani v prípade, ak slúžia na nástup/výstup cestujúcich resp. na čakanie na nich a ani také stanovišťa, ktoré slúžia len pre niektoré taxíky (napr. sú vyhradené pre určitú taxislužbu).

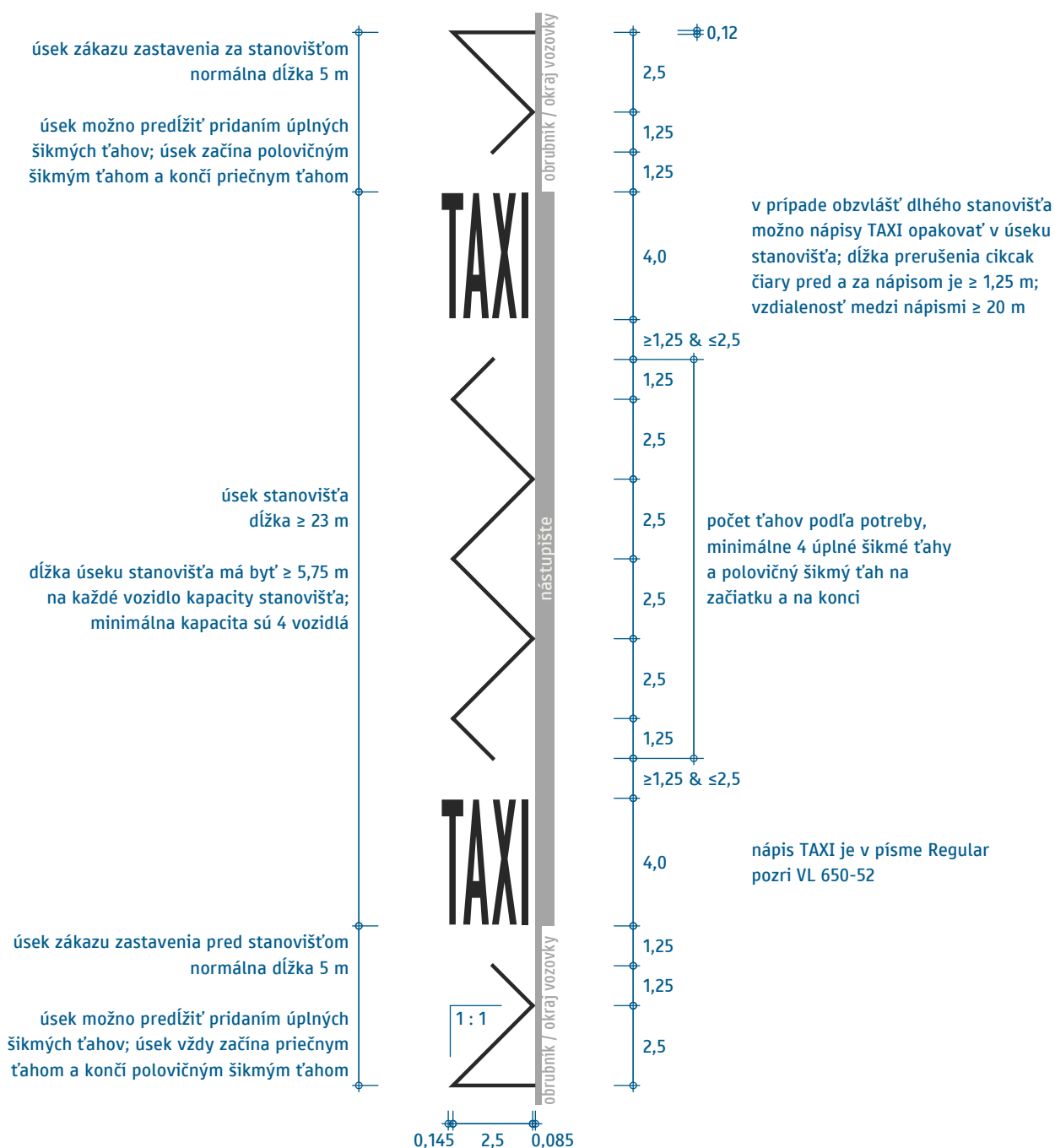

medzi obrúbnikom / okrajom vozovky a cikcak čiarou smie byť medzera primeranej šírky (nemá prekročiť 0,25 m)

Cikcak čiara

(prerušovaná: stanovište taxíkov, šírka 2,5 m)

VL 6.2

621-80

01-2023

Základné informácie o používaní cikcak čiary na vyznačovanie stanovišťa taxíkov pozri vo VL 621-80.

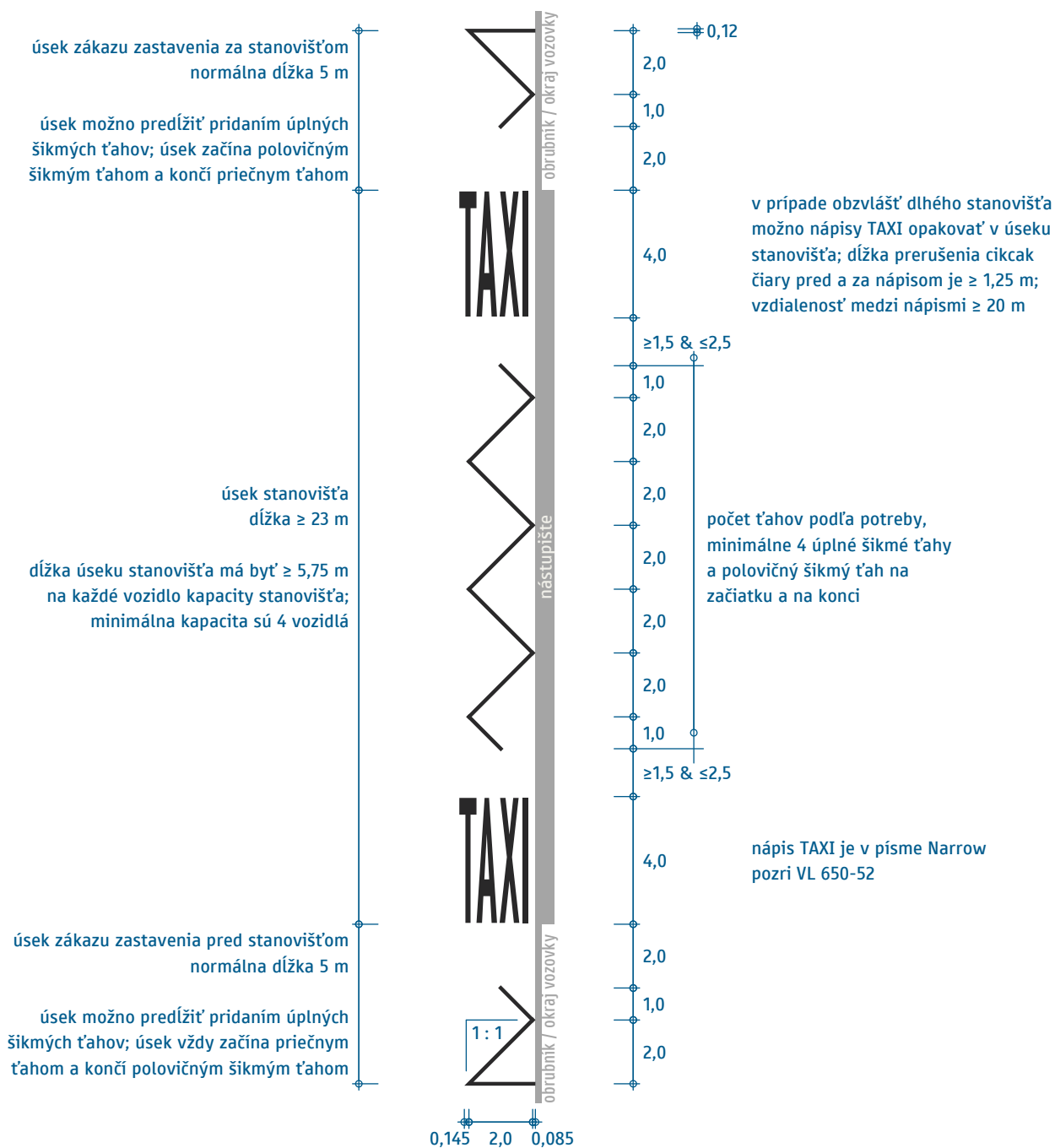

medzi obrúbnikom / okrajom vozovky a cikcak čiarou smie byť medzera primeranej šírky (nemá prekročiť 0,25 m)

Cikcak čiara

(prerušovaná: stanovište taxíkov, šírka 2,0 m)

VL 6.2

621-81

01-2023

Základné informácie o používaní cikcak čiary na vyznačovanie stanovišťa taxíkov pozri vo VL 621-80.
 Informácie o používaní úzkeho usporiadania pozri vo VL 621-65.

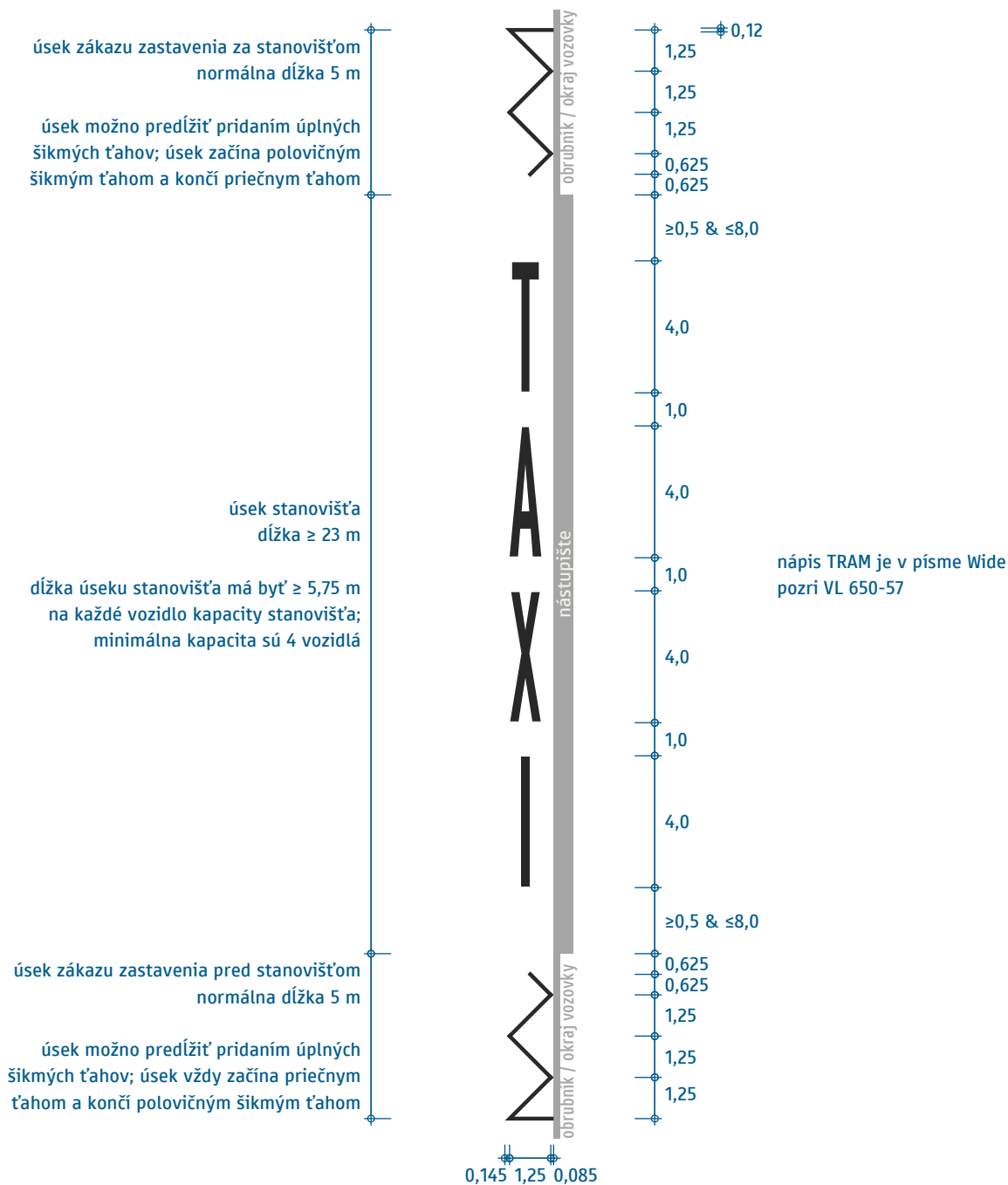

medzi obrubníkom / okrajom vozovky a cikcak čiarou smie byť
 medzera primeranej šírky (nemá prekročiť 0,25 m)

Cikcak čiara

(prerušovaná: stanovište taxíkov, úzke usporiadanie)

VL 6.2

621-85

01-2023

p – rozpätie parkovacieho miesta
 d – hĺbka parkovacieho miesta

Parametre špecifikujú TP 117.

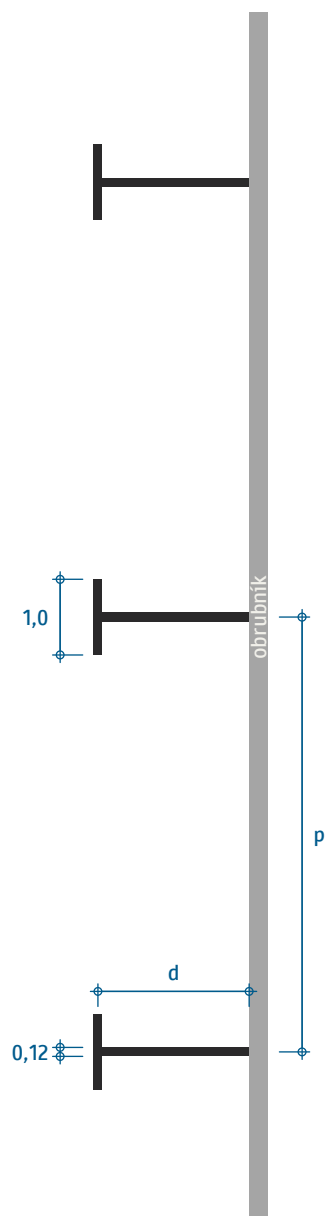

medzi obrubníkom a čiarou smie byť medzera primeranej
šírky (nemá prekročiť 0,25 m)

Parkovacie miesta
(všeobecné – pozdĺžne)

VL 6.2

622-50

01-2023

p – rozpätie parkovacieho miesta
 d – hĺbka parkovacieho miesta
 q – pozdĺžny odstup medzi vozidlami
 s – pozdĺžna bezpečnostná prirážka

Parametre špecifikujú TP 117.

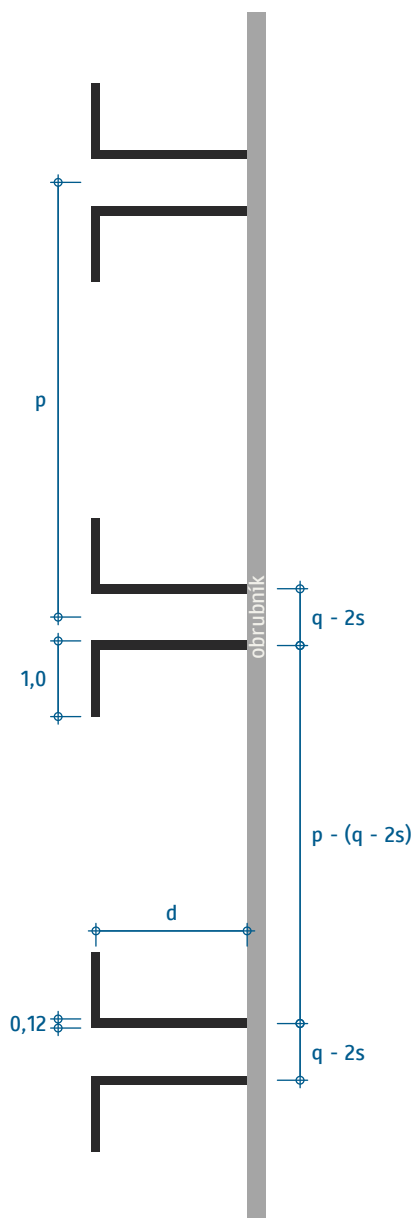

medzi obrubníkom a čiarou smie byť medzera primeranej šírky (nemá prekročiť 0,25 m)

Parkovacie miesta

(všeobecné – pozdĺžne s vyznačenými manévrovacími priestormi)

VL 6.2

622-51

01-2023

p – rozpätie parkovacieho miesta
d – hĺbka parkovacieho miesta
o – previs nad obrubníkom

Parametre špecifikujú TP 117.

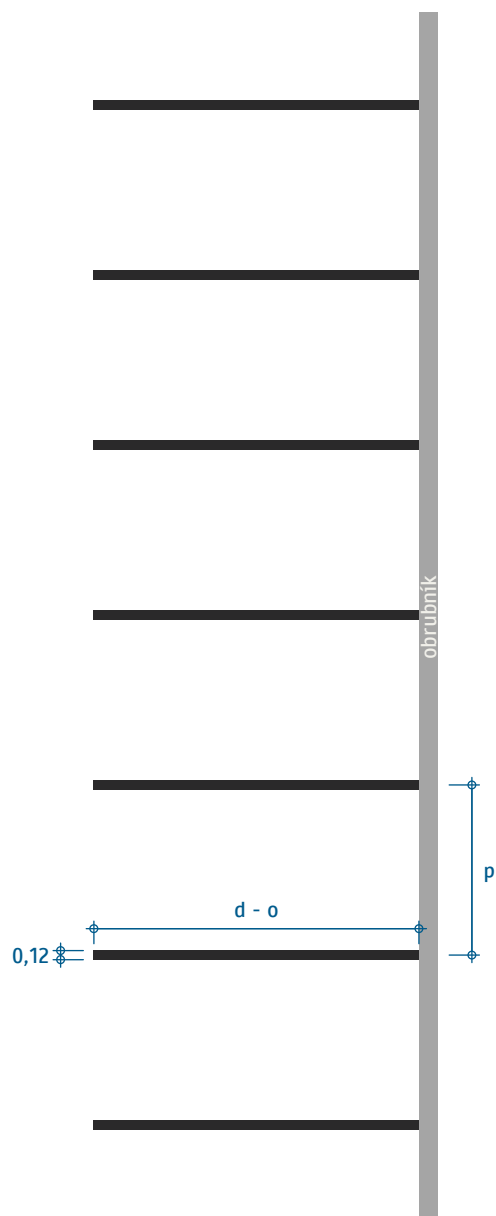

medzi obrubníkom a čiarou smie byť medzera primeranej
šírky (nemá prekročiť 0,25 m)

Parkovacie miesta
(všeobecné – kolmé)

VL 6.2

622-52

01-2023

α – uhol státia ($50 \text{ gon} \leq \alpha < 100 \text{ gon}$)
 p – rozpätie parkovacieho miesta
 d – hĺbka parkovacieho miesta
 o – previs nad obrubníkom

Parametre špecifikujú TP 117.

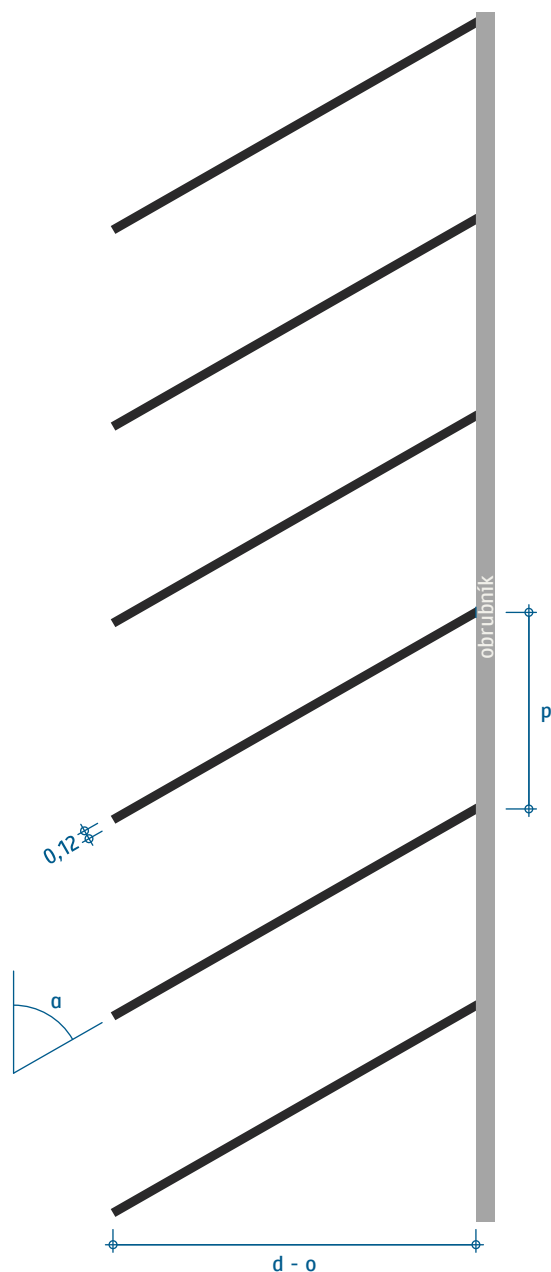

medzi obrubníkom a čiarou smie byť medzera primeranej šírky (nemá prekročiť 0,25 m)

Parkovacie miesta
(všeobecné – šikmé)

VL 6.2

622-53

01-2023

p – rozpätie parkovacieho miesta
 d – hĺbka parkovacieho miesta

Parametre špecifikujú TP 117.

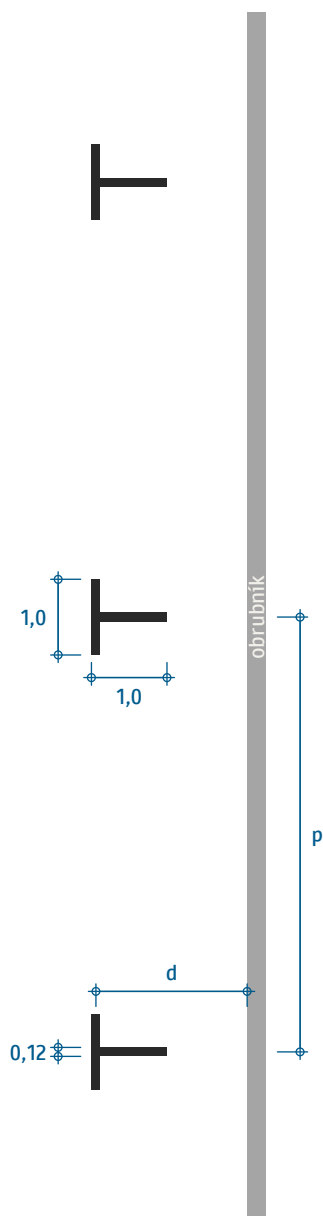

Parkovacie miesta

(všeobecné – pozdĺžne, úsporné vyznačenie)

VL 6.2

622-55

01-2023

p – rozpätie parkovacieho miesta
 d – hĺbka parkovacieho miesta
 q – pozdĺžny odstup medzi vozidlami
 s – pozdĺžna bezpečnostná prirážka

Parametre špecifikujú TP 117.

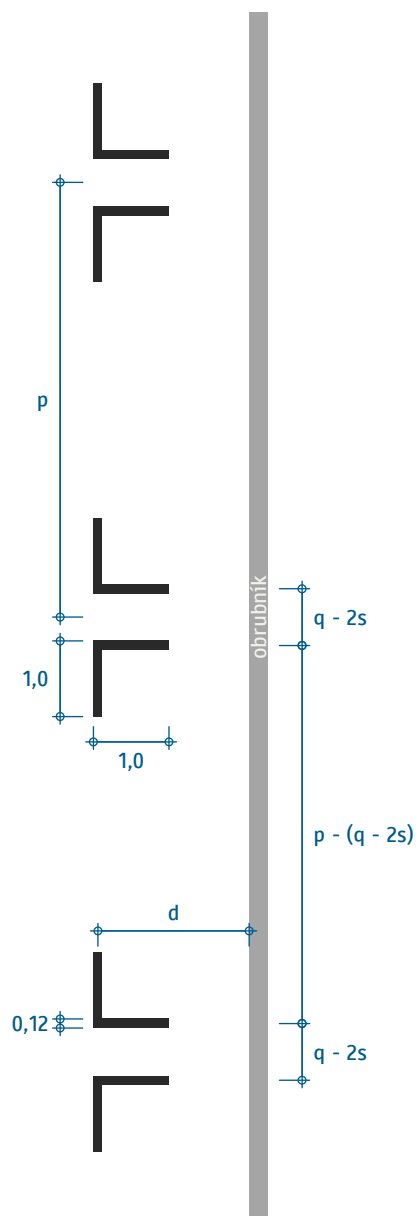

Parkovacie miesta

(všeobecné – pozdĺžne s vyznačenými manévrovacími priestormi, úsporné vyznačenie)

VL 6.2

622-56

01-2023

p – rozpätie parkovacieho miesta
d – hĺbka parkovacieho miesta
o – previs nad obrubníkom

Parametre špecifikujú TP 117.

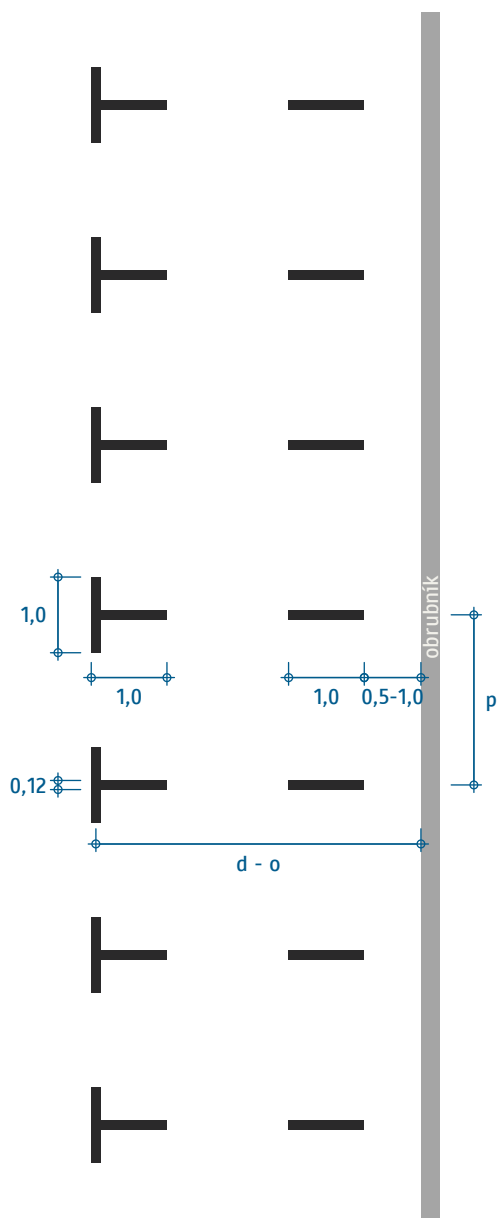

Parkovacie miesta
(všeobecné – kolmé, úsporné vyznačenie)

VL 6.2

622-57

01-2023

α – uhol státia ($50 \text{ gon} \leq \alpha < 100 \text{ gon}$)

p – rozpätie parkovacieho miesta

d – hĺbka parkovacieho miesta

o – previs nad obrubníkom

Parametre špecifikujú TP 117.

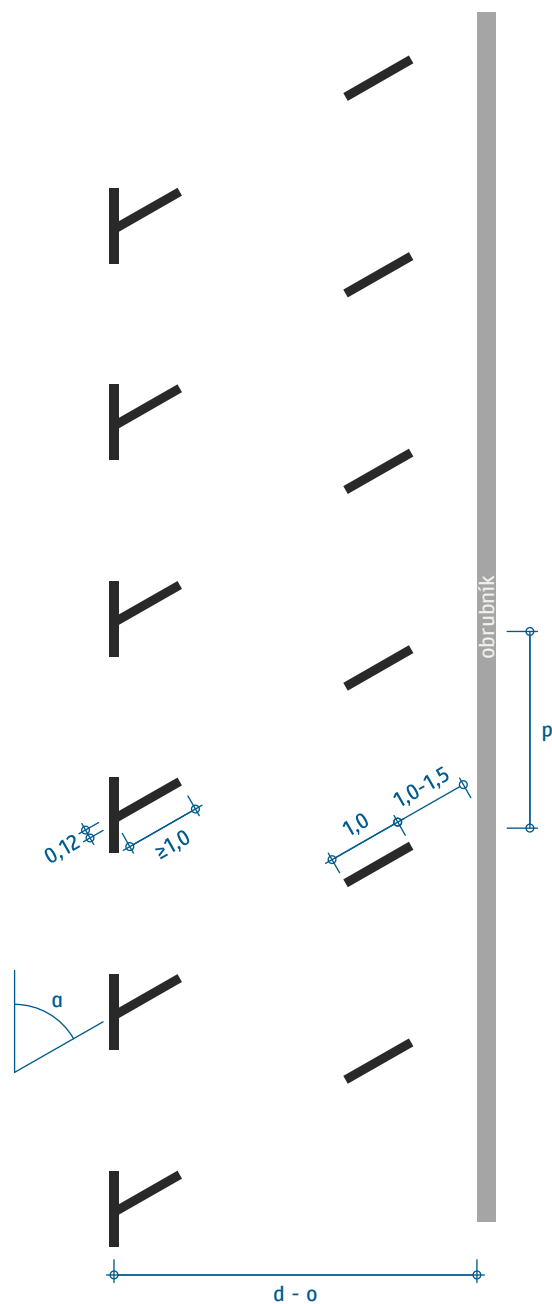

Parkovacie miesta

(všeobecné – šikmé, úsporné vyznačenie)

VL 6.2

622-58

01-2023

Definíciu parkovacích miest s obmedzením pozri v TP 117.

Parkovacie miesta s obmedzením pre osoby so zdravotným postihnutím pozri vo VL 622-65 až -69.

Vyhradené parkovacie miesta pozri vo VL 622-70 až -79.

p – rozpätie parkovacieho miesta
 d – hĺbka parkovacieho miesta

Parametre špecifikujú TP 117.

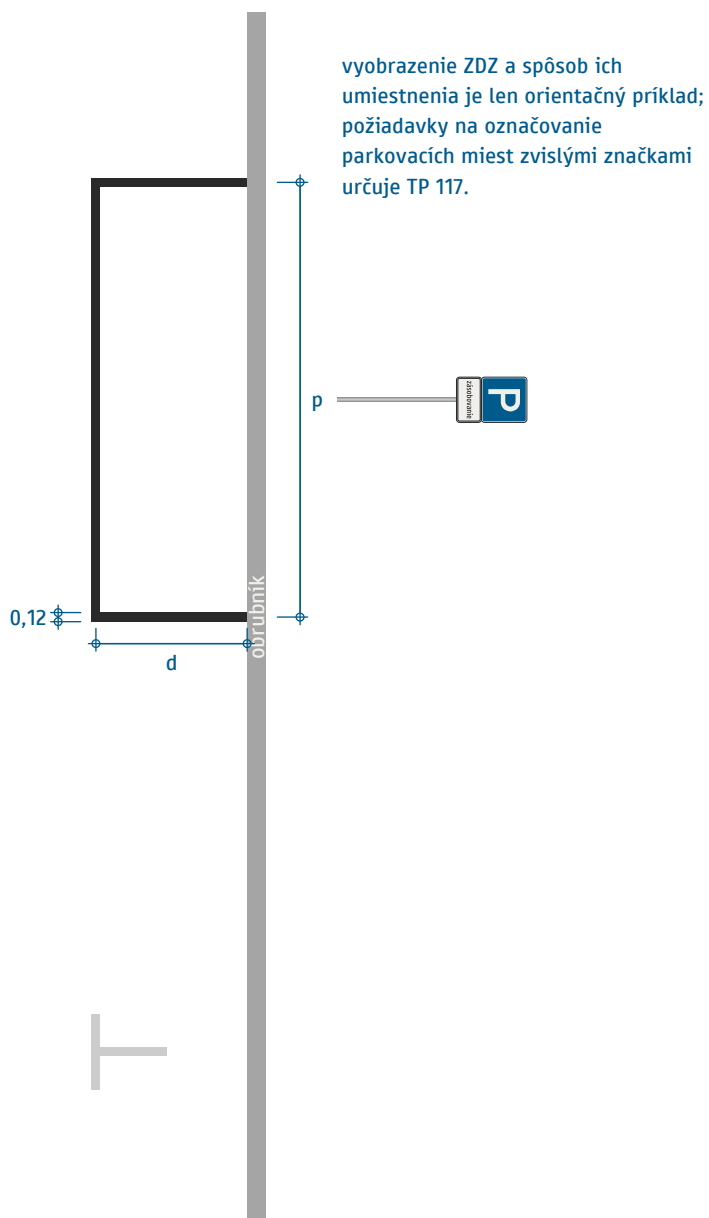

vyobrazenie ZDZ a spôsob ich umiestnenia je len orientačný príklad; požiadavky na označovanie parkovacích miest zvislými značkami určuje TP 117.

medzi obrubníkom a čiarou smie byť medzera primeranej šírky (nemá prekročiť 0,25 m)

Parkovacie miesta s obmedzením sa nevyznačujú úsporným spôsobom. Na vonkajšej strane parkovacieho miesta sa vyznačuje súvislá čiara a možno na nich vyznačiť príslušný symbol z VL 651. Bližšie požiadavky uvádza TP 117.

Parkovacie miesta
(s obmedzením – pozdĺžne)

VL 6.2

622-60

01-2023

Základné informácie o parkovacích miestach s obmedzením vo VL 622-60.

vyobrazenie ZDZ a spôsob ich umiestnenia je len orientačný príklad; požiadavky na označovanie parkovacích miest zvislými značkami určuje TP 117.

p – rozpätie parkovacieho miesta
 d – hĺbka parkovacieho miesta
 q – pozdĺžny odstup medzi vozidlami
 s – pozdĺžna bezpečnostná prirážka

Parametre špecifikujú TP 117.

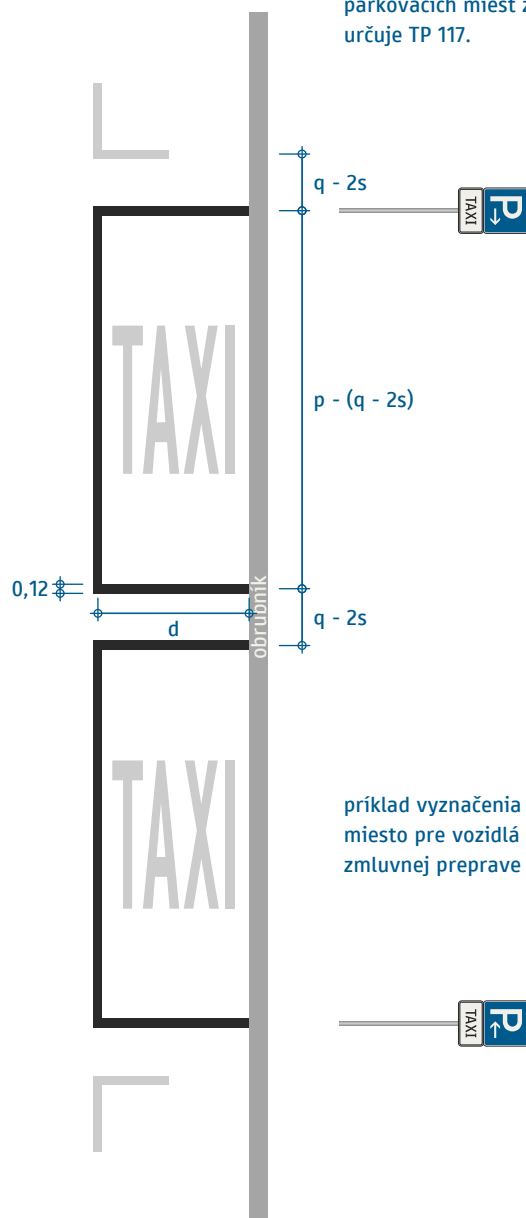

príklad vyznačenia symbolu účelu - miesto pre vozidlá taxislužby pri zmluvnej preprave osôb (VL 651-90)

medzi obrubníkom a čiarou smie byť medzera primeranej šírky (nemá prekročiť 0,25 m)

Parkovacie miesta
(s obmedzením – pozdĺžne s vyznačenými manévrovacími priestormi)

VL 6.2

622-61

01-2023

Základné informácie o parkovacích miestach s obmedzením vo VL 622-60.

p – rozpätie parkovacieho miesta
d – hĺbka parkovacieho miesta
o – previs nad obrubníkom

Parametre špecifikujú TP 117.

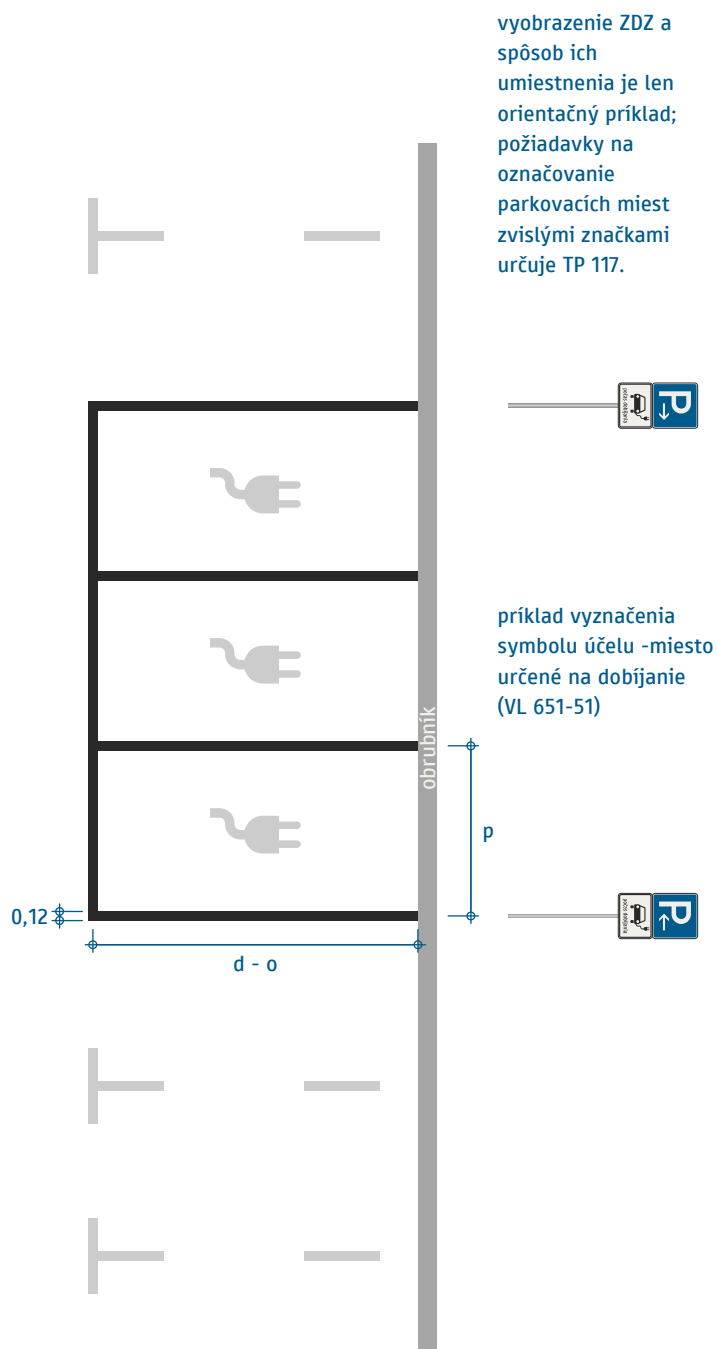

medzi obrubníkom a čiarou smie byť medzera primeranej šírky (nemá prekročiť 0,25 m)

Parkovacie miesta
(s obmedzením – kolmé)

VL 6.2

622-62

01-2023

Základné informácie o parkovacích miestach s obmedzením vo VL 622-60.

vyobrazenie ZDZ a spôsob ich umiestnenia je len orientačný príklad; požiadavky na označovanie parkovacích miest zvislými značkami určuje TP 117.

α – uhol státia ($50 \text{ gon} \leq \alpha < 100 \text{ gon}$)

p – rozpätie parkovacieho miesta

d – hĺbka parkovacieho miesta

o – previs nad obrubníkom

Parametre špecifikujú TP 117.

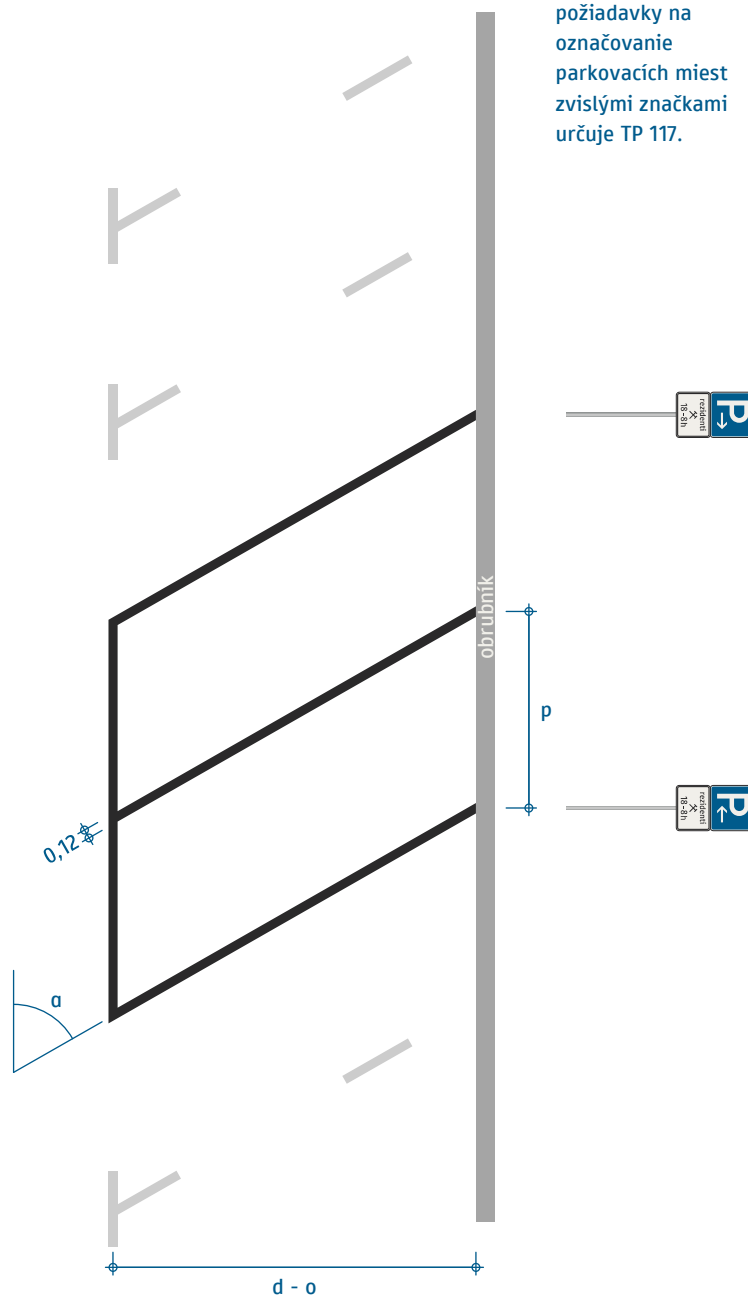

medzi obrubníkom a čiarou smie byť medzera primeranej šírky (nemá prekročiť 0,25 m)

Parkovacie miesta
(s obmedzením – šikmé)

VL 6.2

622-63

01-2023

Parkovacie miesta podľa VL 622-65 až 622-69 sú určené pre osoby so zdravotným postihnutím všeobecne. Parkovacie miesta vyhradené pre konkrétnu osobu so zdravotným postihnutím pozri vo VL 622-75 až -79.

medzi obrubníkom a čiarou smie byť medzera primeranej šírky (nemá prekročiť 0,25 m)

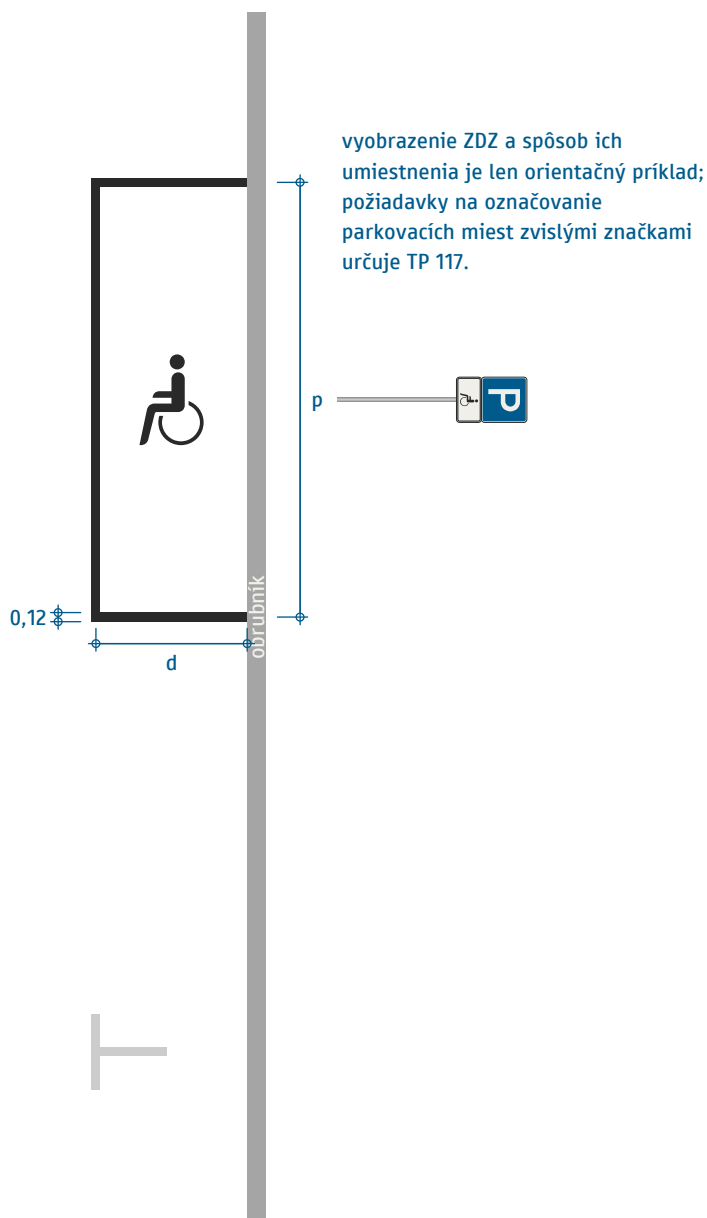

p – rozpätie parkovacieho miesta
d – hĺbka parkovacieho miesta

Parametre špecifikujú TP 117.

Parkovacie miesta pre osoby so zdravotným postihnutím sa nevyznačujú úsporným spôsobom. Na vonkajšej strane parkovacieho miesta sa vyznačuje súvislá čiara na parkovacom mieste sa vyznačuje symbol osoby so zdravotným postihnutím (pozri VL 651-50). Tieto miesta sa označujú zvislou Z 272 Parkovanie s dodatkovou tabuľkou Z 506 Platí pre so symbolom osoby so zdravotným postihnutím.

Parkovacie miesta

(pre osoby so zdravotným postihnutím – pozdĺžne)

VL 6.2

622-65

01-2023

Základné informácie o parkovacích miestach pre osoby so zdravotným postihnutím pozri vo VL 622-65.

vyobrazenie ZDZ a spôsob ich umiestnenia je len orientačný príklad; požiadavky na označovanie parkovacích miest zvislými značkami určuje TP 117.

p – rozpätie parkovacieho miesta
 d – hĺbka parkovacieho miesta
 q – pozdĺžny odstup medzi vozidlami
 s – pozdĺžna bezpečnostná prirážka

Parametre špecifikujú TP 117.

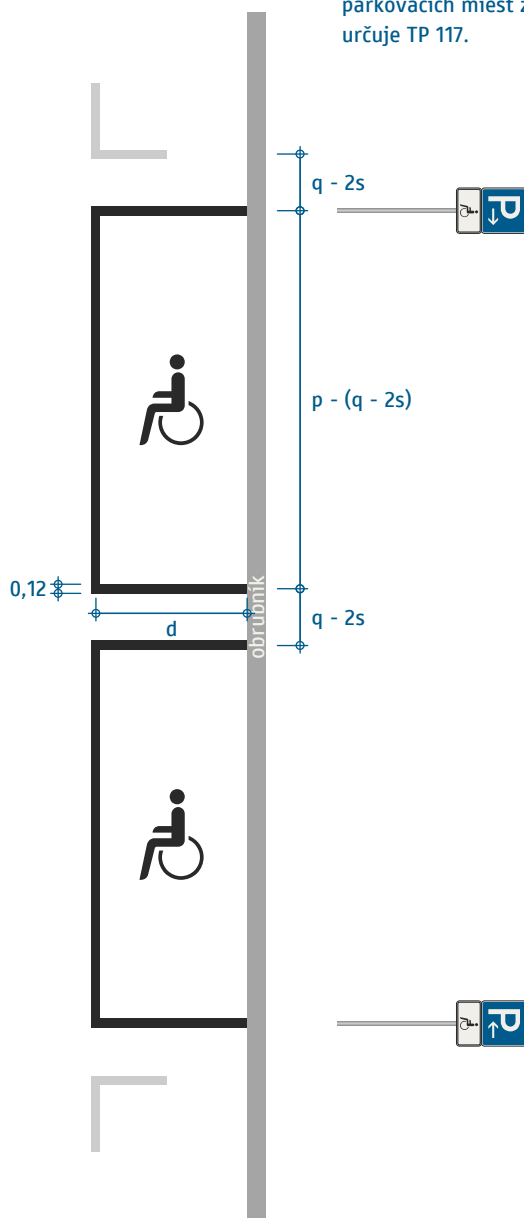

medzi obrubníkom a čiarou smie byť medzera primeranej šírky (nemá prekročiť 0,25 m)

Parkovacie miesta

(pre osoby so zdravotným postihnutím – pozdĺžne s vyznačenými manévrovacími priestormi)

VL 6.2

622-66

01-2023

Na priečne (kolmé a šikmé) parkovacie miesta pre osoby so zdravotným postihnutím sa kladú vyššie požiadavky na bočný odstup ako na ostatné parkovacie miesta, pozri TP 117. Rozdiel v bočnom odstupe tvorí tzv. manipulačný priestor. Základné informácie o parkovacích miestach pre osoby so zdravotným postihnutím pozri vo VL 622-65.

vyobrazenie ZDZ a spôsob ich umiestnenia je len orientačný príklad; požiadavky na označovanie parkovacích miest zvislými značkami určuje TP 117.

p – rozpätie parkovacieho miesta
 d – hĺbka parkovacieho miesta
 o – previs nad obrubníkom

Parametre špecifikujú TP 117.

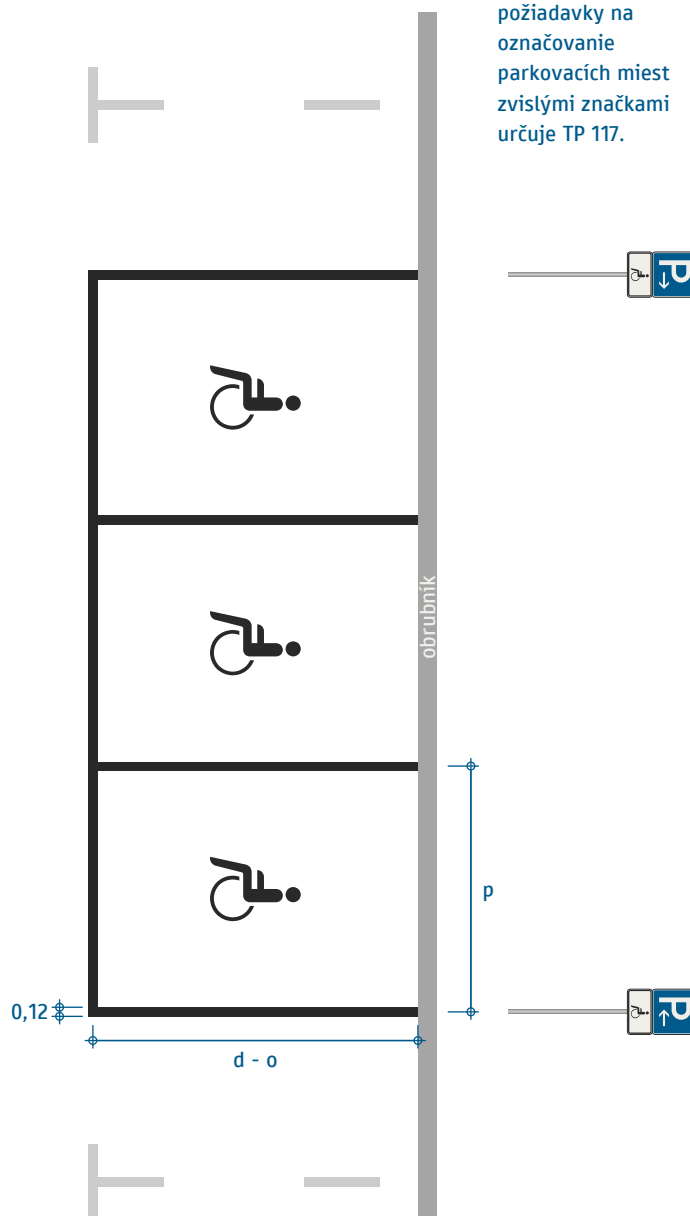

medzi obrubníkom a čiarou smie byť medzera primeranej šírky (nemá prekročiť 0,25 m)

Parkovacie miesta
 (pre osoby so zdravotným postihnutím – kolmé)

VL 6.2

622-67

01-2023

Na priečne (kolmé a šikmé) parkovacie miesta pre osoby so zdravotným postihnutím sa kladú vyššie požiadavky na bočný odstup ako na ostatné parkovacie miesta, pozri TP 117. Rozdiel v bočnom odstupe tvorí tzv. manipulačný priestor. Základné informácie o parkovacích miestach pre osoby so zdravotným postihnutím pozri vo VL 622-65.

vyobrazenie ZDZ a spôsob ich umiestnenia je len orientačný príklad; požiadavky na označovanie parkovacích miest zvislými značkami určuje TP 117.

- α – uhol státia ($50 \text{ gon} \leq \alpha < 100 \text{ gon}$)
- p – rozpätie parkovacieho miesta
- d – hĺbka parkovacieho miesta
- o – previs nad obrubníkom

Parametre špecifikujú TP 117.

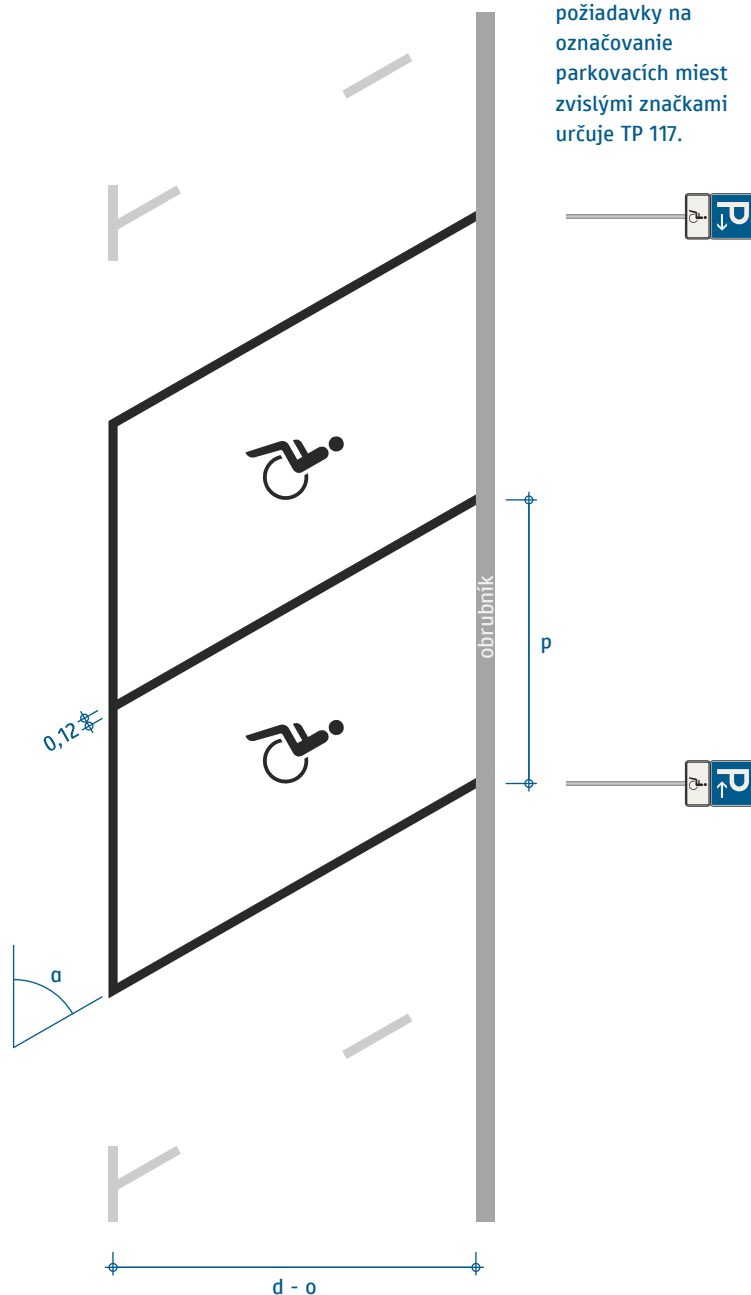

medzi obrubníkom a čiarou smie byť medzera primeranej šírky (nemá prekročiť 0,25 m)

Parkovacie miesta
(pre osoby so zdravotným postihnutím – šikmé)

VL 6.2

622-68

01-2023

Na priečne (kolmé a šikmé) parkovacie miesta pre osoby so zdravotným postihnutím sa kladú vyššie požiadavky na bočný odstup ako na ostatné parkovacie miesta, pozri TP 117. Rozdiel v bočnom odstupe tvorí tzv. manipulačný priestor. Základné informácie o parkovacích miestach pre osoby so zdravotným postihnutím pozri vo VL 622-65.

vyobrazenie ZDZ a spôsob ich umiestnenia je len orientačný príklad; požiadavky na označovanie parkovacích miest zvislými značkami určuje TP 117.

p – rozpätie parkovacieho miesta

d – hĺbka parkovacieho miesta

o – previs nad obrubníkom

Parametre špecifikujú TP 117.

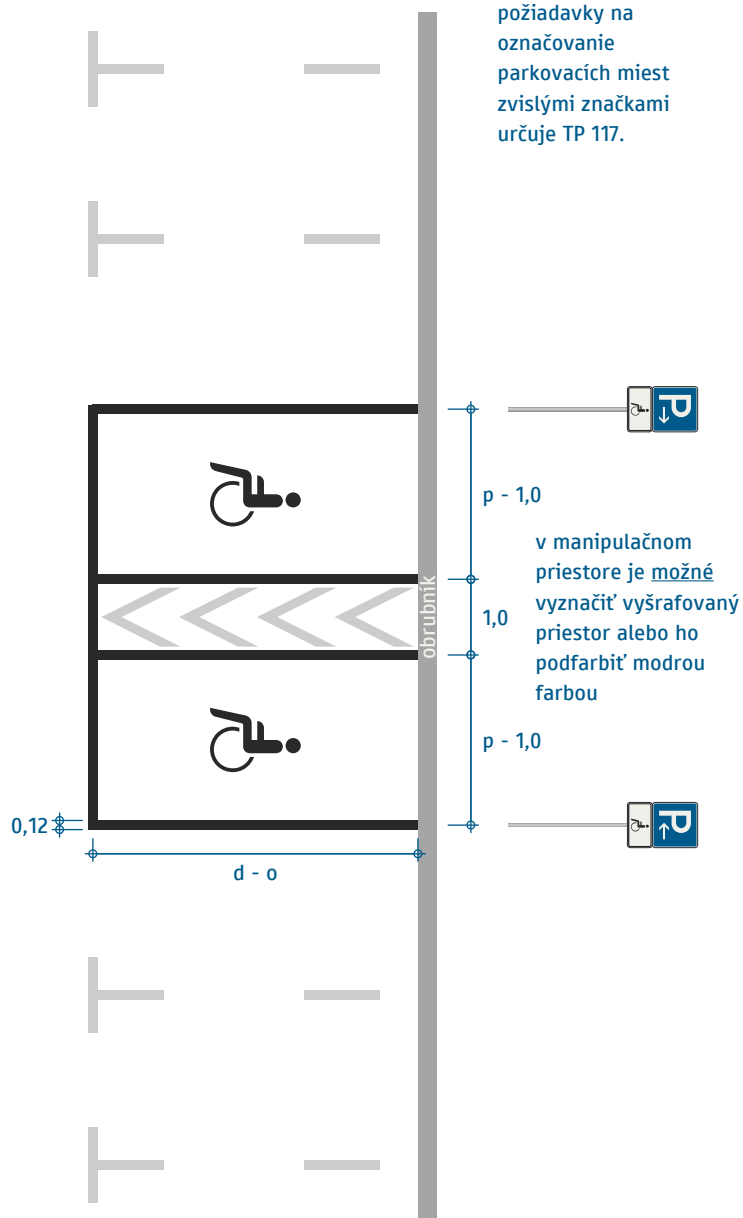

medzi obrubníkom a čiarou smie byť medzera primeranej šírky (nemá prekročiť 0,25 m)

Dvojicu parkovacích miest možno vyznačiť so spoločným manipulačným priestorom len ak je šírka príľahlého premávkového priestoru dimenzovaná na zachádzanie vozidiel do boxov bez cúvania (pozri TP 117). Takéto vyznačenie nie je prípustné pri šikmom usporiadaní parkovacích miest.

Parkovacie miesta

(pre osoby so zdravotným postihnutím – kolmé, dvojica parkovacích miest so spoločným manipulačným priestorom)

VL 6.2

622-69

01-2023

Definíciu vyhradených parkovacích miest pozri v TP 117.

Vyhradené parkovacie miesta pre osobu so zdravotným postihnutím pozri vo VL 622-75 až -69.

medzi obrubníkom a čiarou smie byť medzera primeranej šírky (nemá prekročiť 0,25 m)

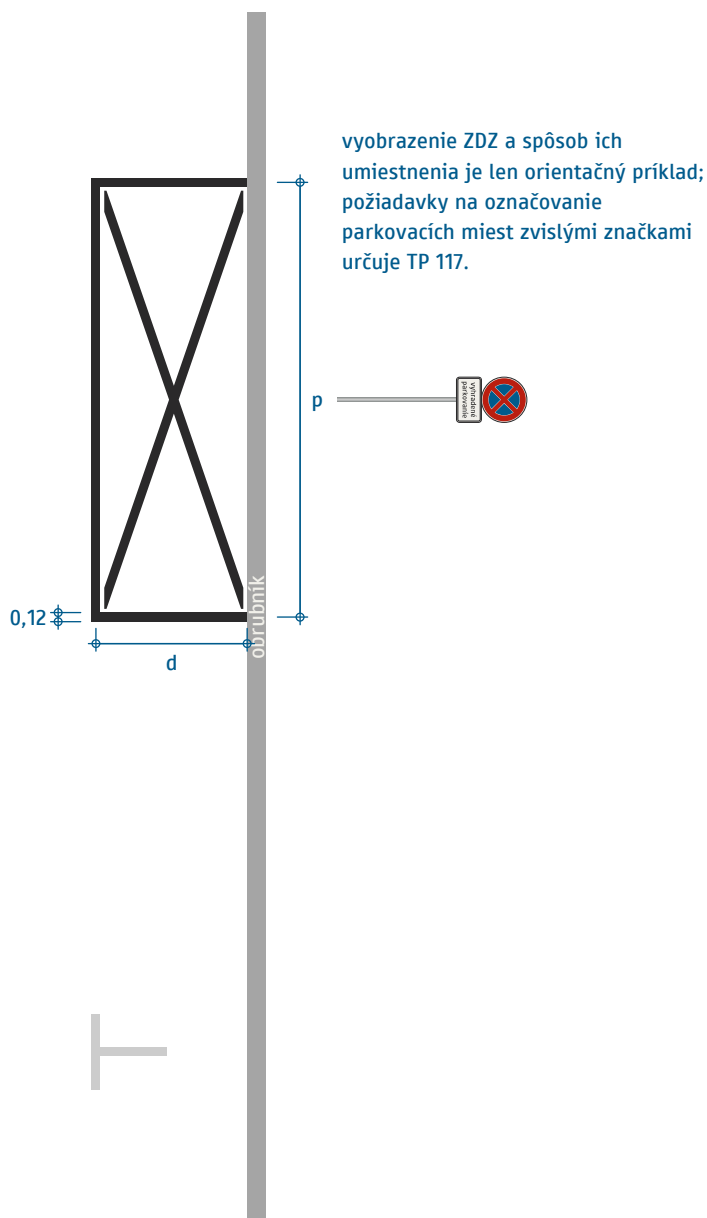

p – rozpätie parkovacieho miesta
 d – hĺbka parkovacieho miesta

Parametre špecifikujú TP 117.

Vyhradené parkovacie miesta sa nevyznačujú úsporným spôsobom. Na parkovacom mieste sa vyznačuje symbol vyhradenia pre konkrétneho účastníka (pozri VL 651-52). Označujú sa zvislou Z 272 Parkovanie s dodatkovou tabuľkou 531 Vyhradené parkovanie, pričom sa ďalej bližšie neoznačuje konkrétny účastník, pre ktorého je miesto vyhradené. Bližšie požiadavky uvádza TP 117.

Parkovacie miesta

(vyhradené pre konkrétneho účastníka – pozdĺžne)

VL 6.2

622-70

01-2023

Základné informácie o vyhradených parkovacích miestach pozri vo VL 622-70.

vyobrazenie ZDZ a spôsob ich umiestnenia je len orientačný príklad; požiadavky na označovanie parkovacích miest zvislými značkami určuje TP 117.

p – rozpätie parkovacieho miesta
 d – hĺbka parkovacieho miesta
 q – pozdĺžny odstup medzi vozidlami
 s – pozdĺžna bezpečnostná prirážka

Parametre špecifikujú TP 117.

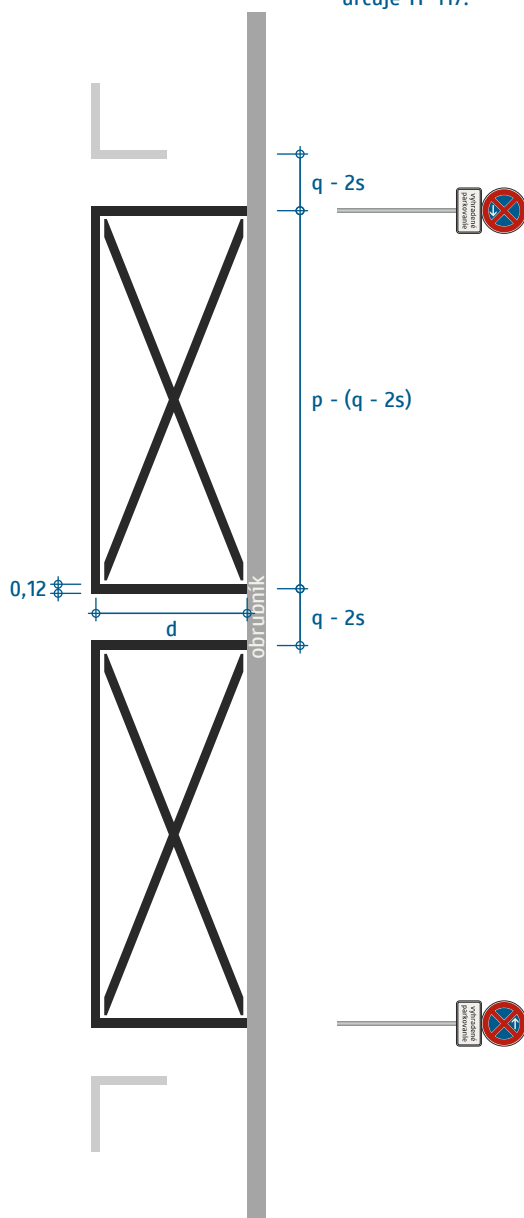

medzi obrubníkom a čiarou smie byť medzera primeranej šírky (nemá prekročiť 0,25 m)

Parkovacie miesta

(vyhradené pre konkrétneho účastníka – pozdĺžne s vyznačenými manévrovacími priestormi)

VL 6.2

622-71

01-2023

Základné informácie o vyhradených parkovacích miestach pozri vo VL 622-70.

vyobrazenie ZDZ a spôsob ich umiestnenia je len orientačný príklad; požiadavky na označovanie parkovacích miest zvislými značkami určuje TP 117.

p – rozpätie parkovacieho miesta
 d – hĺbka parkovacieho miesta
 o – previs nad obrubníkom

Parametre špecifikujú TP 117.

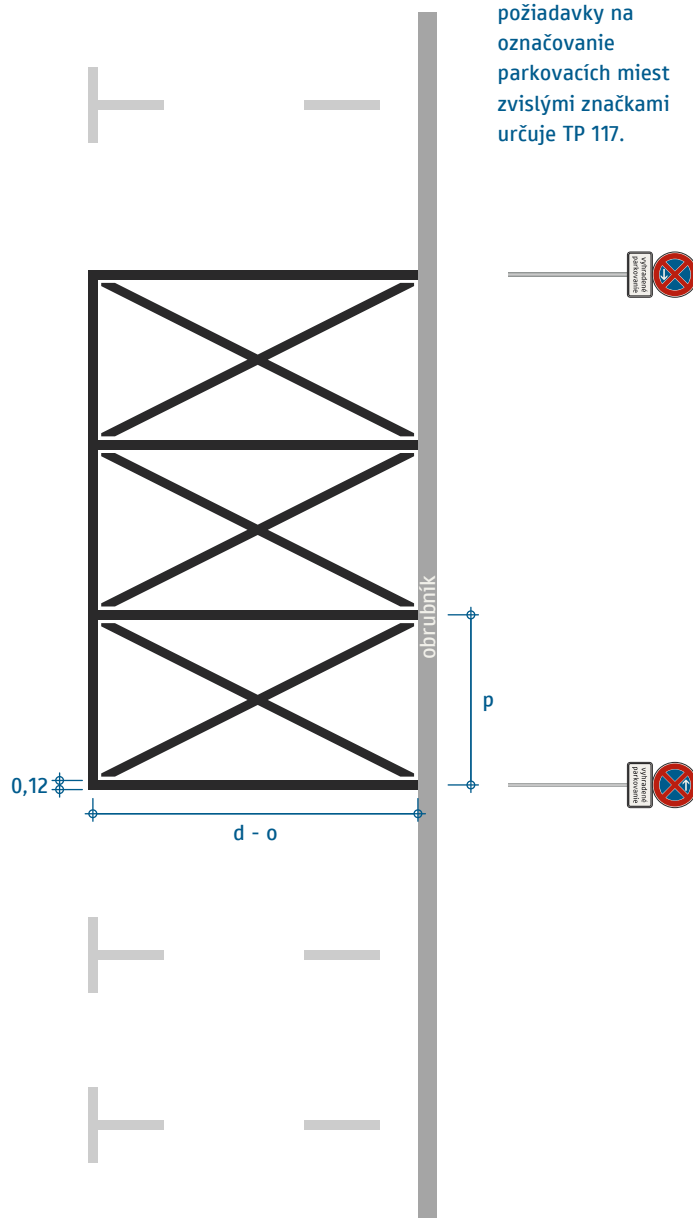

medzi obrubníkom a čiarou smie byť medzera primeranej šírky (nemá prekročiť 0,25 m)

Parkovacie miesta
(vyhradené pre konkrétneho účastníka – kolmé)

VL 6.2

622-72

01-2023

Základné informácie o vyhradených parkovacích miestach pozri vo VL 622-70.

vyobrazenie ZDZ a spôsob ich umiestnenia je len orientačný príklad; požiadavky na označovanie parkovacích miest zvislými značkami určuje TP 117.

α – uhol státia ($50 \text{ gon} \leq \alpha < 100 \text{ gon}$)

p – rozpätie parkovacieho miesta

d – hĺbka parkovacieho miesta

o – previs nad obrubníkom

Parametre špecifikujú TP 117.

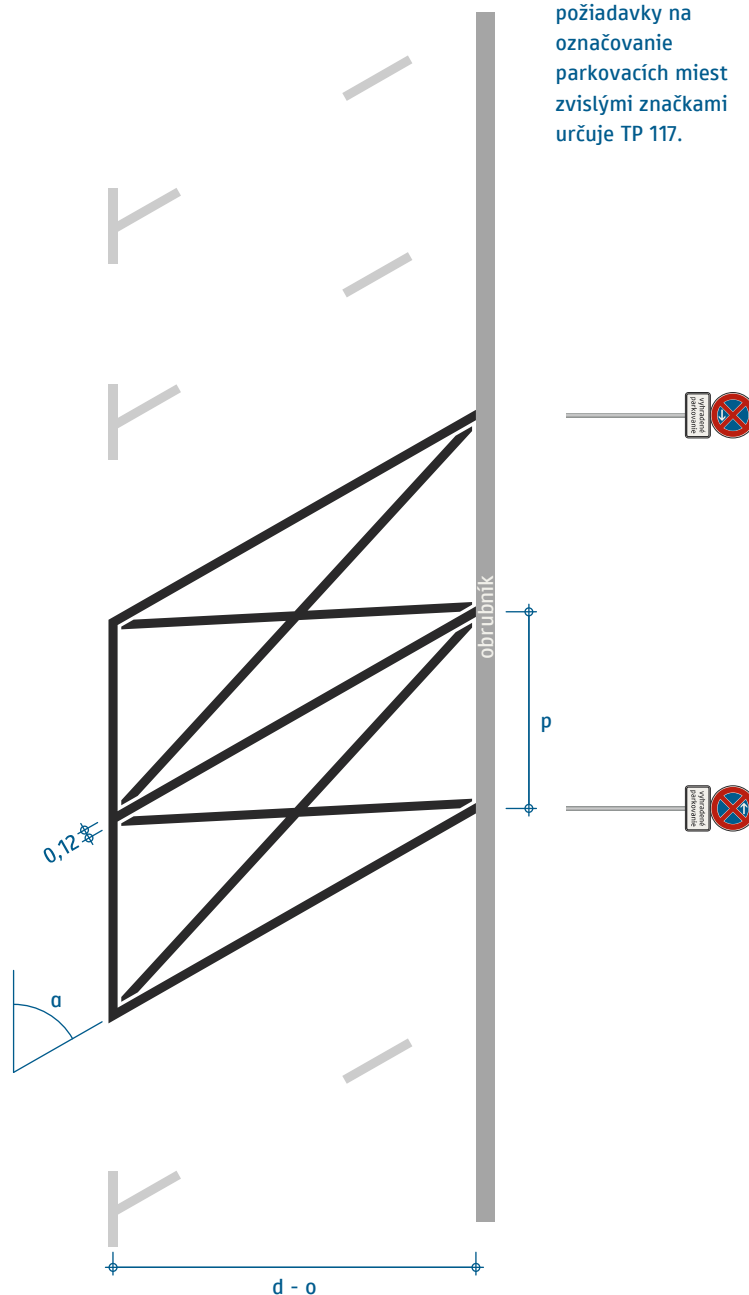

medzi obrubníkom a čiarou smie byť medzera primeranej šírky (nemá prekročiť 0,25 m)

Parkovacie miesta

(vyhradené pre konkrétneho účastníka – šikmé)

VL 6.2

622-73

01-2023

Parkovacie miesta podľa VL 622-75 až 622-79 sú vyhradené pre konkrétneho účastníka so zdravotným postihnutím, nie všeobecne pre osoby so zdravotným postihnutím (pozri VL 622-65 až -69).

medzi obrubníkom a čiarou smie byť medzera primeranej šírky (nemá prekročiť 0,25 m)

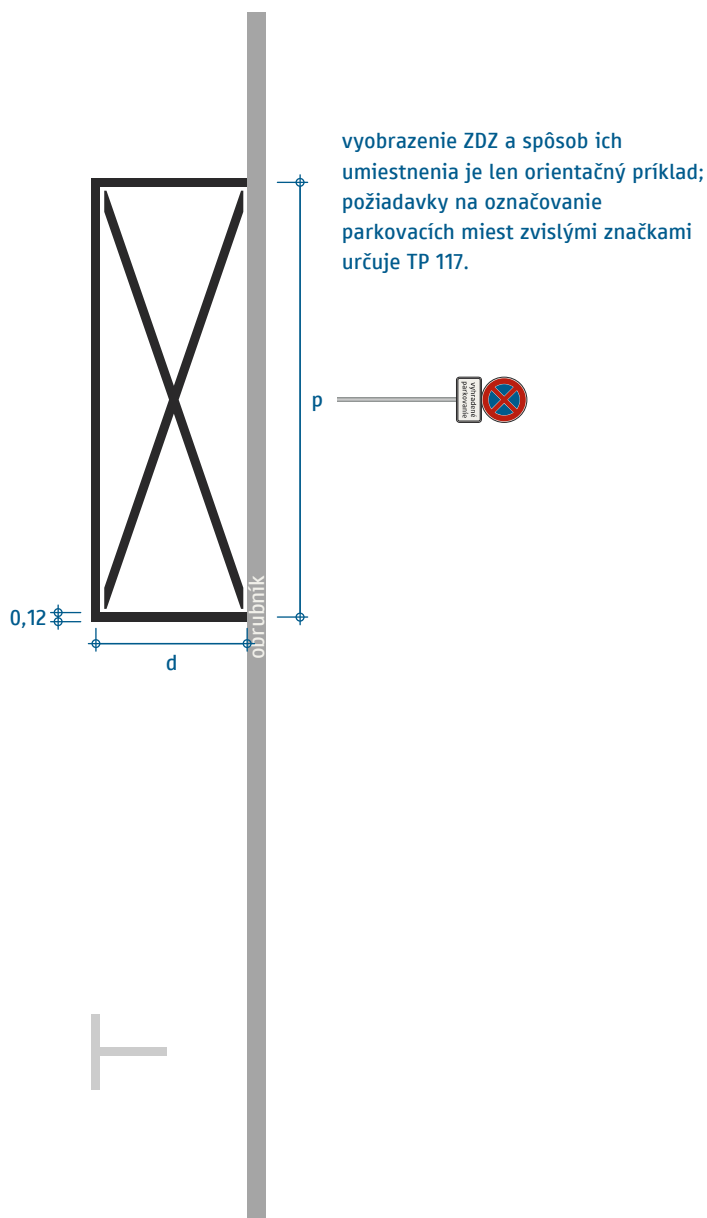

p – rozpätie parkovacieho miesta
 d – hĺbka parkovacieho miesta

Parametre špecifikujú TP 117.

Vyhradené miesta pre osoby so zdravotným postihnutím sa vyznačujú rovnako ako ostatné miesta vyhradené pre konkrétneho účastníka cestnej premávky, bližšie informácie pozri vo VL 622-70. Na miestach sa vyznačuje symbol vyhradenia, nie symbol osoby so zdravotným postihnutím, rovnako tak sa označujú zvislou Z 270 s dodatkovou tabuľkou Z 531, nie Z 506. Rozdiel medzi bežným vyhradeným miestom a miestom vyhradeným pre osobu so zdravotným postihnutím je v šírke parkovacieho miesta pri priečnom parkovaní.

Parkovacie miesta

(vyhradené pre konkrétneho účastníka so zdravotným postihnutím – pozdĺžne)

VL 6.2

622-75

01-2023

Základné informácie o vyhradených parkovacích miestach pre konkrétneho účastníka so zdravotným postihnutím pozri vo VL 622-75.

vyobrazenie ZDZ a spôsob ich umiestnenia je len orientačný príklad; požiadavky na označovanie parkovacích miest zvislými značkami určuje TP 117.

p – rozpätie parkovacieho miesta
 d – hĺbka parkovacieho miesta
 q – pozdĺžny odstup medzi vozidlami
 s – pozdĺžna bezpečnostná prirážka

Parametre špecifikujú TP 117.

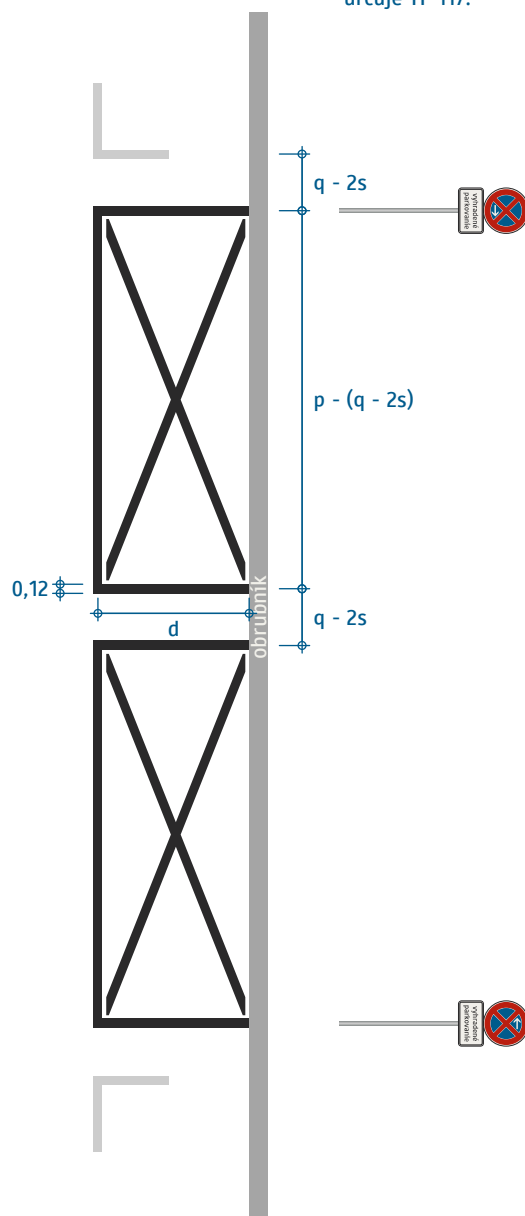

medzi obrubníkom a čiarou smie byť medzera primeranej šírky (nemá prekročiť 0,25 m)

Parkovacie miesta

(vyhradené pre konkrétneho účastníka so zdravotným postihnutím – pozdĺžne s vyznačenými manévrovacími priestormi)

VL 6.2

622-76

01-2023

Na priečne (kolmé a šikmé) parkovacie miesta pre osoby so zdravotným postihnutím sa kladú vyššie požiadavky na bočný odstup ako na ostatné parkovacie miesta, pozri TP 117. Rozdiel v bočnom odstupe tvorí tzv. manipulačný priestor. Základné informácie o vyhradených parkovacích miestach pre konkrétneho účastníka so zdravotným postihnutím pozri vo VL 622-75.

vyobrazenie ZDZ a spôsob ich umiestnenia je len orientačný príklad; požiadavky na označovanie parkovacích miest zvislými značkami určuje TP 117.

p – rozpätie parkovacieho miesta
 d – hĺbka parkovacieho miesta
 o – previs nad obrubníkom

Parametre špecifikujú TP 117.

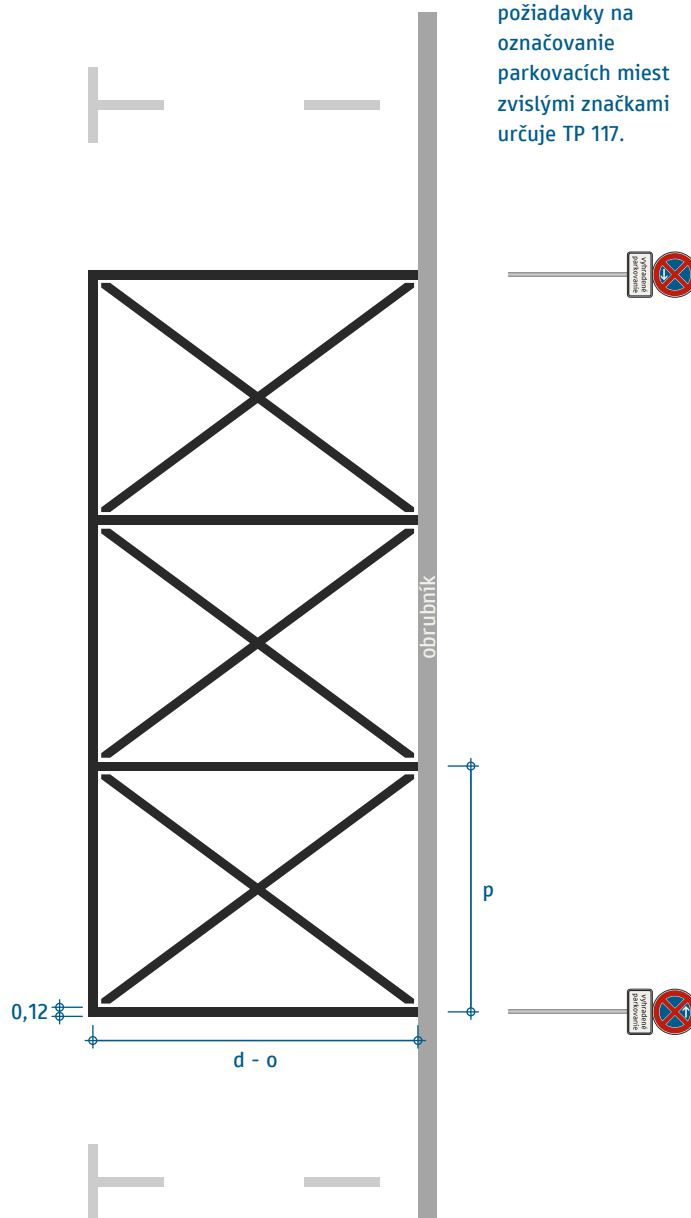

medzi obrubníkom a čiarou smie byť medzera primeranej šírky (nemá prekročiť 0,25 m)

Parkovacie miesta

(vyhradené pre konkrétneho účastníka so zdravotným postihnutím – kolmé)

VL 6.2

622-77

01-2023

Na priečne (kolmé a šikmé) parkovacie miesta pre osoby so zdravotným postihnutím sa kladú vyššie požiadavky na bočný odstup ako na ostatné parkovacie miesta, pozri TP 117. Rozdiel v bočnom odstupe tvorí tzv. manipulačný priestor. Základné informácie o vyhradených parkovacích miestach pre konkrétneho účastníka so zdravotným postihnutím pozri vo VL 622-75.

vyobrazenie ZDZ a spôsob ich umiestnenia je len orientačný príklad; požiadavky na označovanie parkovacích miest zvislými značkami určuje TP 117.

- α – uhol státia ($50 \text{ gon} \leq \alpha < 100 \text{ gon}$)
- p – rozpätie parkovacieho miesta
- d – hĺbka parkovacieho miesta
- o – previs nad obrubníkom

Parametre špecifikujú TP 117.

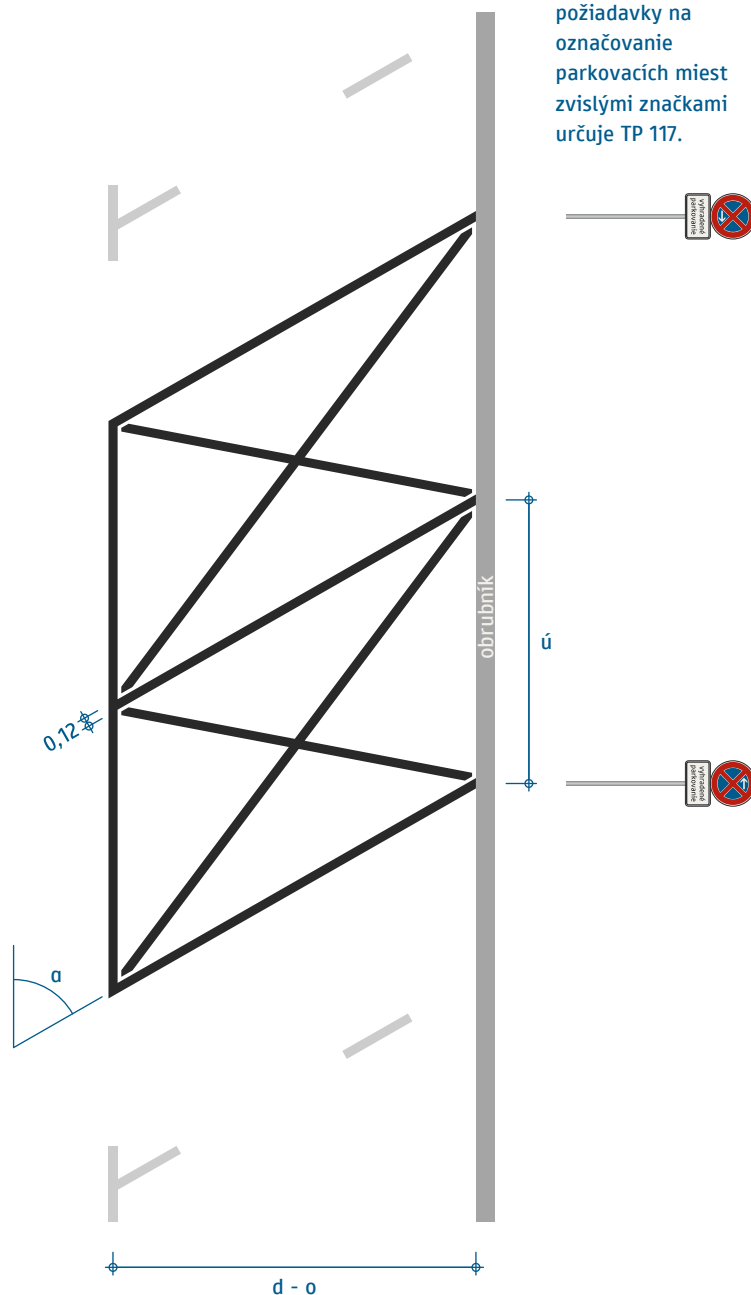

medzi obrubníkom a čiarou smie byť medzera primeranej šírky (nemá prekročiť 0,25 m)

VL 6.2

622-78

01-2023

Parkovacie miesta

(vyhradené pre konkrétneho účastníka so zdravotným postihnutím – šikmé)

Na priečne (kolmé a šikmé) parkovacie miesta pre osoby so zdravotným postihnutím sa kladú vyššie požiadavky na bočný odstup ako na ostatné parkovacie miesta, pozri TP 117. Rozdiel v bočnom odstupe tvorí tzv. manipulačný priestor. Základné informácie o vyhradených parkovacích miestach pre konkrétneho účastníka so zdravotným postihnutím pozri vo VL 622-75.

vyobrazenie ZDZ a spôsob ich umiestnenia je len orientačný príklad; požiadavky na označovanie parkovacích miest zvislými značkami určuje TP 117.

p – rozpätie parkovacieho miesta
 d – hĺbka parkovacieho miesta
 o – previs nad obrubníkom

Parametre špecifikujú TP 117.

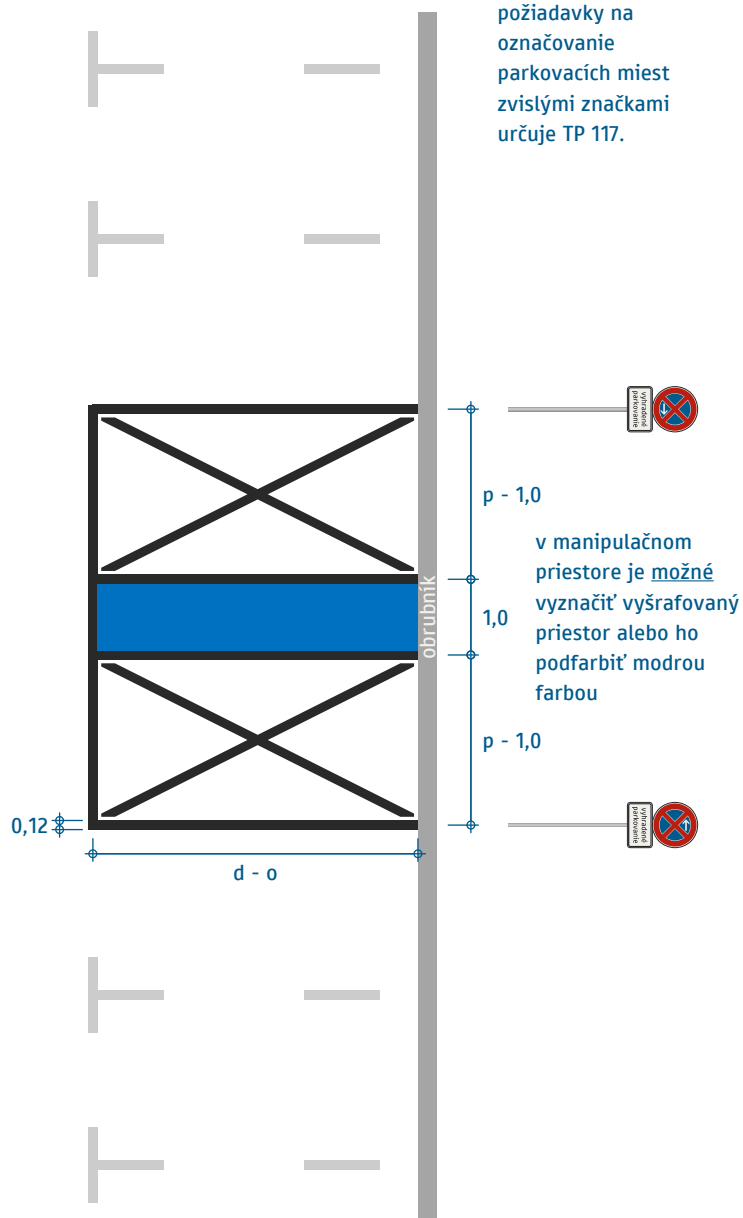

medzi obrubníkom a čiarou smie byť medzera primeranej šírky (nemá prekročiť 0,25 m)

Dvojicu parkovacích miest možno vyznačiť so spoločným manipulačným priestorom len ak je šírka príľahlého premávkového priestoru dimenzovaná na zachádzanie vozidiel do boxov bez cúvania (pozri TP 117). Takéto vyznačenie nie je prípustné pri šikmom usporiadaní parkovacích miest.

Parkovacie miesta

(vyhradené pre konkrétneho účastníka so zdravotným postihnutím – kolmé, dvojica parkovacích miest so spoločným manipulačným priestorom)

VL 6.2

622-79

01-2023

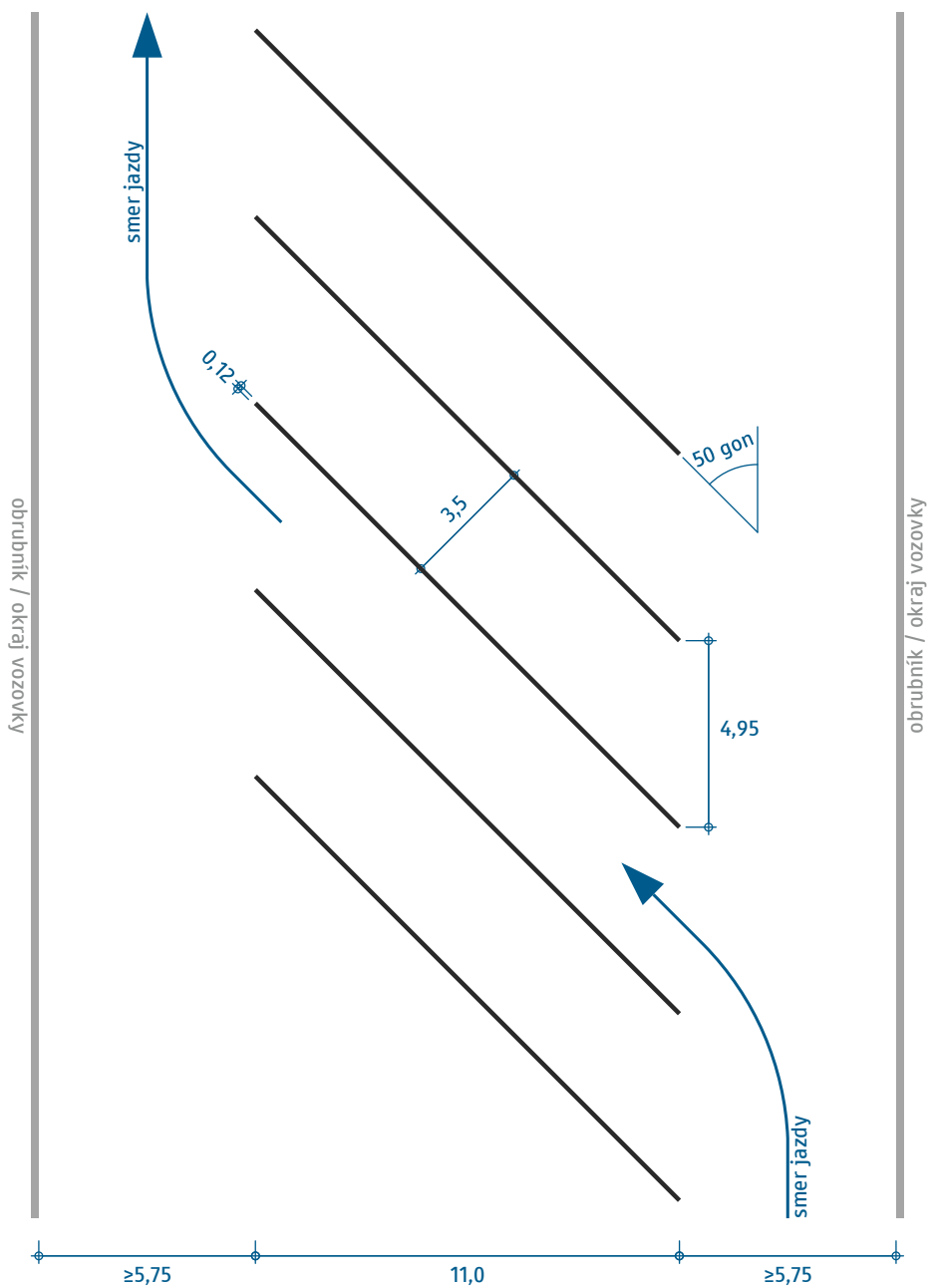

Parkovacie miesta
 (pre vozidlá do 12 m dĺžky – najmä nákladné vozidlá a krátke autobusy)

VL 6.2

622-80

01-2023

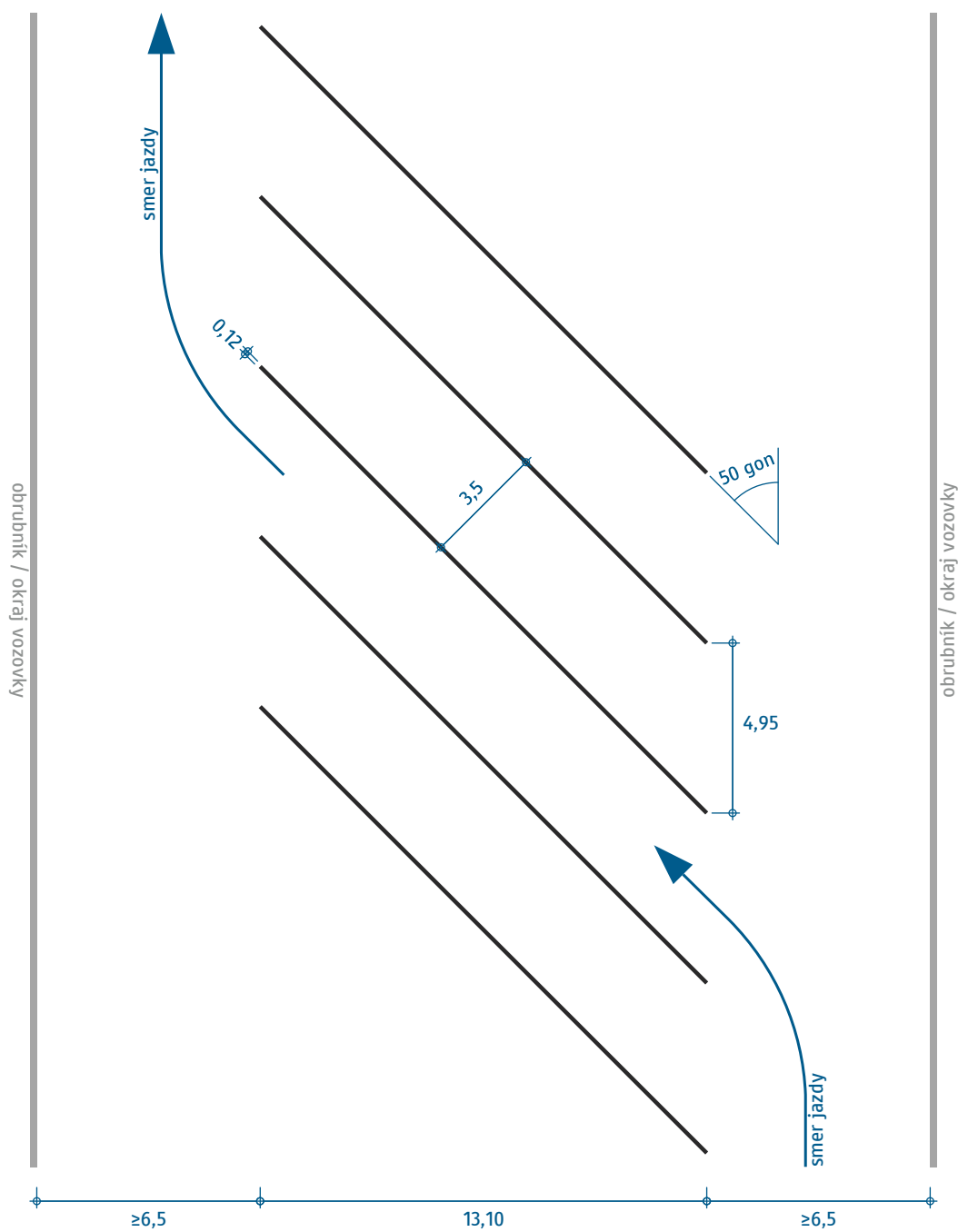

Parkovacie miesta

(pre vozidlá a súpravy do 15,0 m dĺžky – najmä nákladné vozidlá a autobusy okrem kĺbových)

VL 6.2

622-81

01-2023

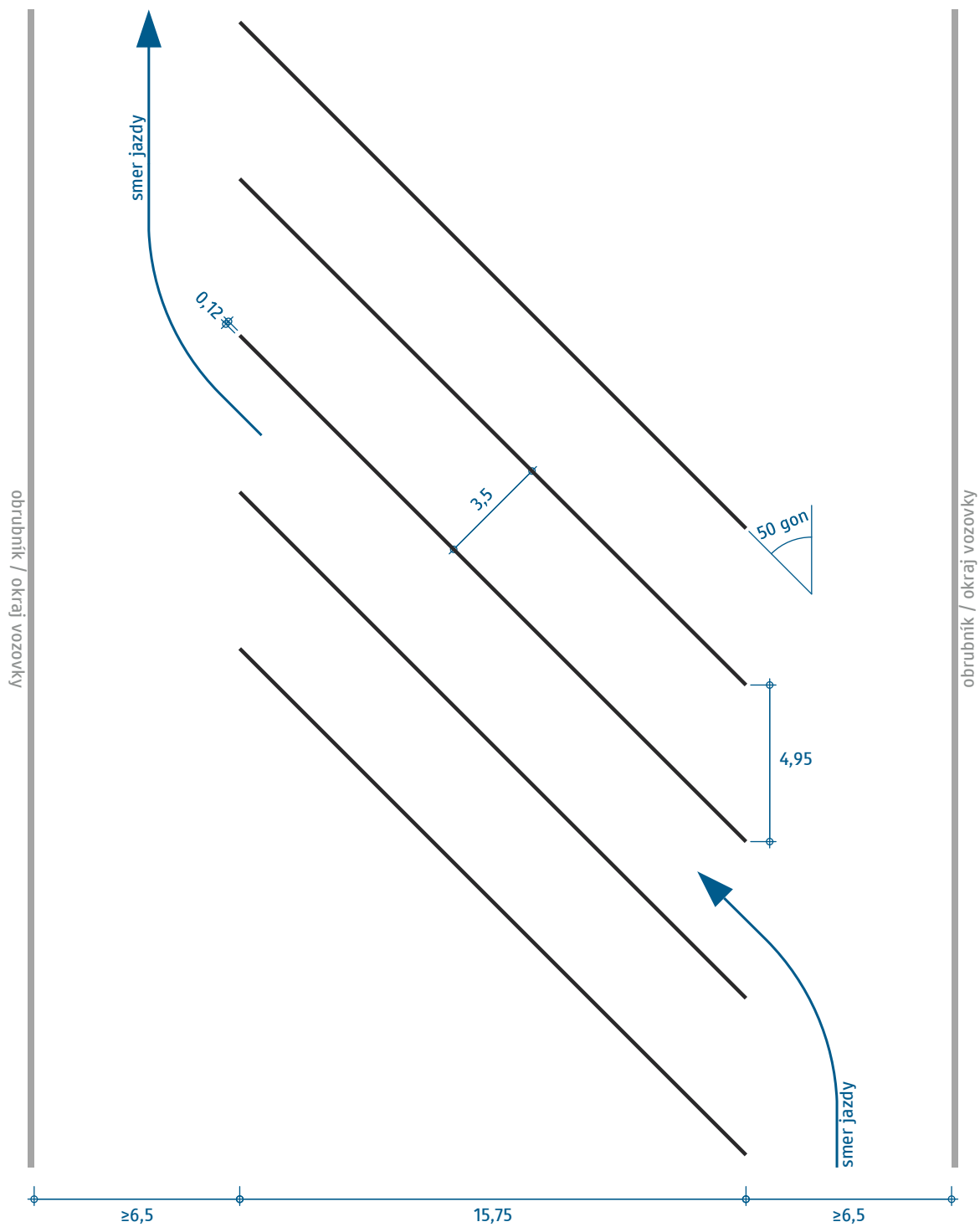

Parkovacie miesta

(pre vozidlá a súpravy do 18,75 m dĺžky – najmä nákladné vozidlá, bežné jazdné súpravy a autobusy vrátane väčšiny kĺbových)

VL 6.2

622-82

01-2023

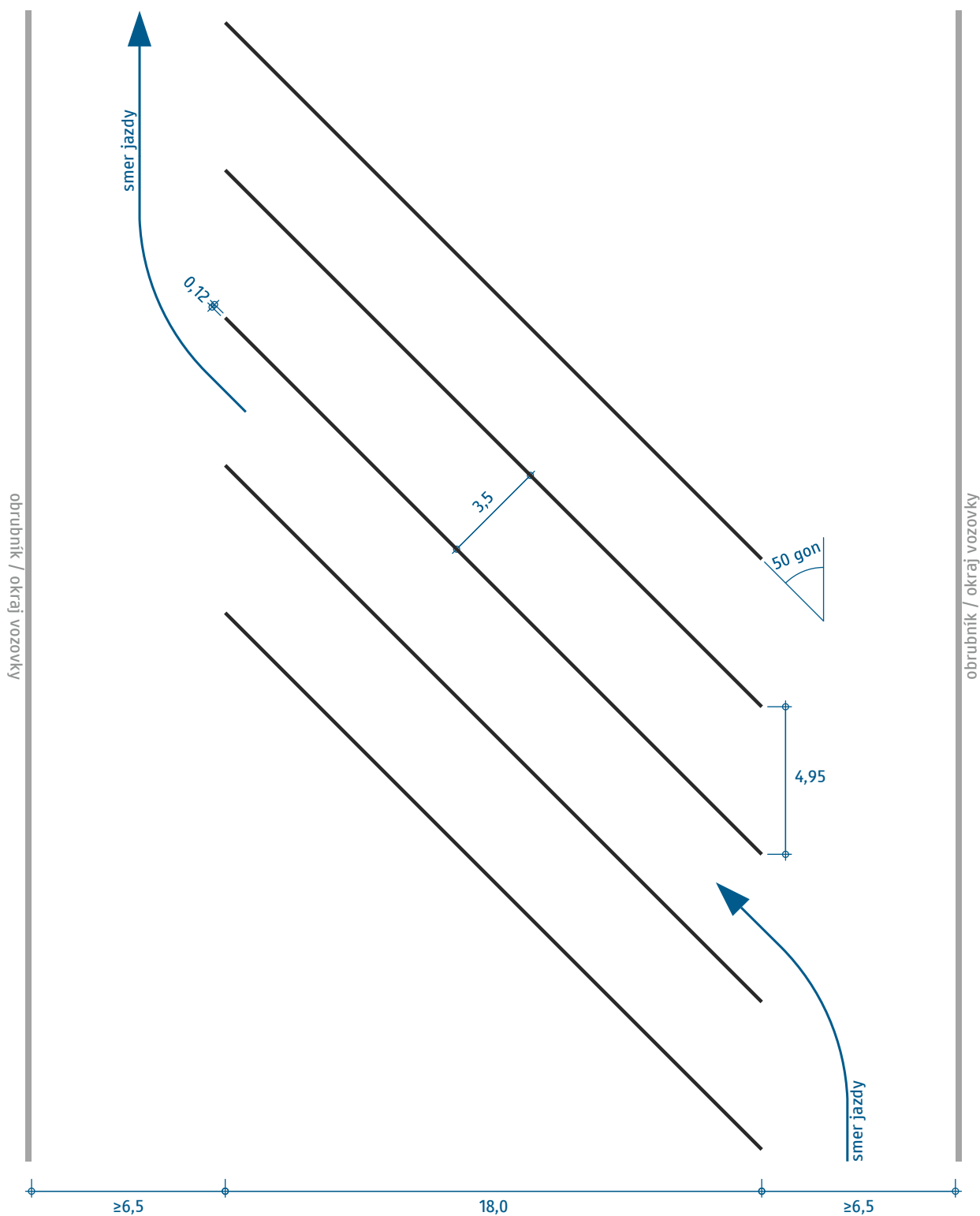

1) pri priestorových obmedzeniach $\geq 18,0$

Parkovacie miesta

(pre vozidlá a súpravy do 22 m dĺžky – všetky okrem nadrozmerných)

VL 6.2

622-83

01-2023

Dĺžka šípky podľa miesta vyznačenia je:

- na diaľnici: 7,5 m,
- mimo diaľnice, okrem prípadov nižšie: 5,0 m,
- v upokojených premávkových priestoroch: 2,5 m,
- na cyklistickej infraštruktúre: 2,5 m.

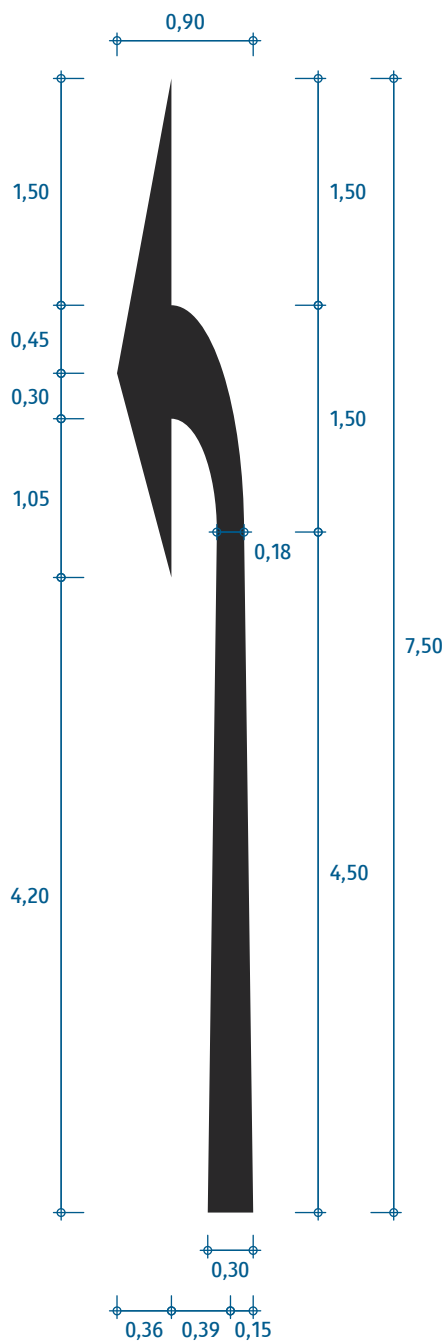

plocha 2,06 m²

dĺžka 7,5 m

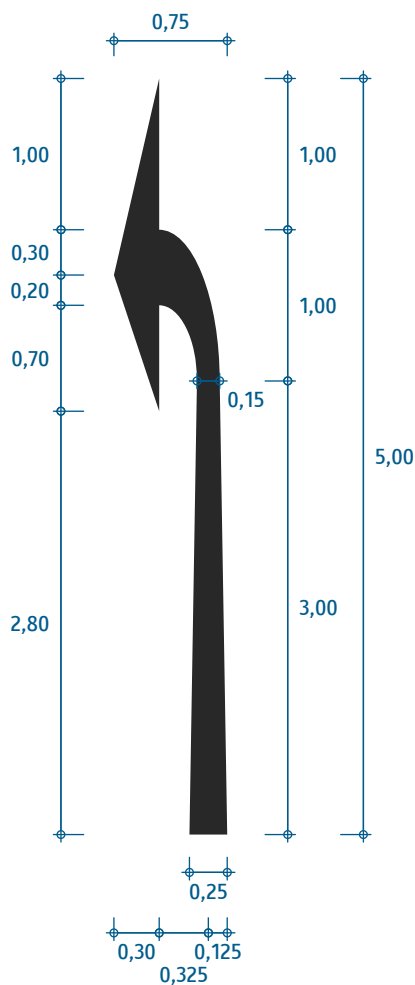

plocha 1,15 m²

dĺžka 5,0 m

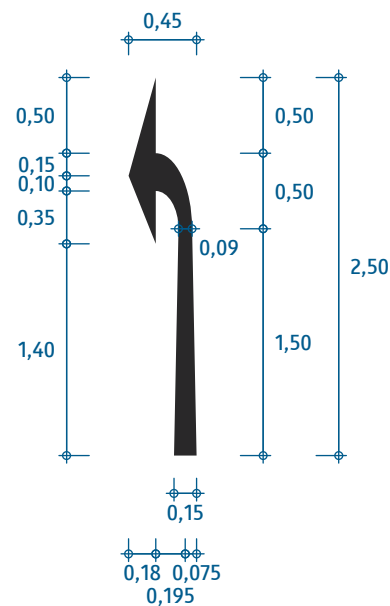

plocha 0,34 m²

dĺžka 2,5 m

Smerová šípka
(doľava)

VL 6.2

630-10

01-2023

Dĺžka šípky podľa miesta vyznačenia je:

- na diaľnici: 7,5 m,
- mimo diaľnice, okrem prípadov nižšie: 5,0 m,
- v upokojených premávkových priestoroch: 2,5 m,
- na cyklistickej infraštruktúre: 2,5 m.

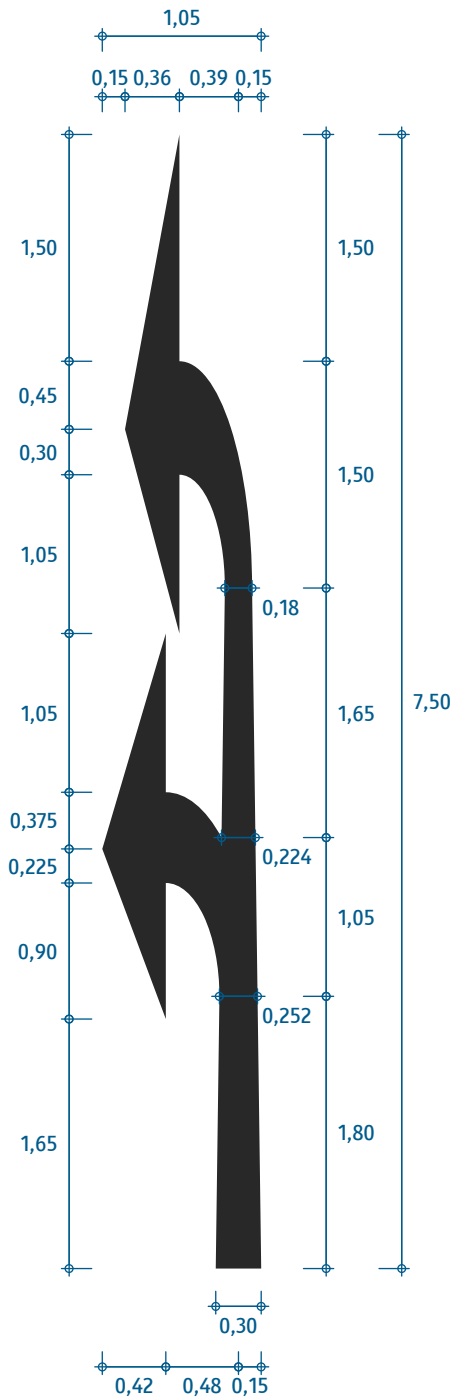

plocha 2,84 m²

dĺžka 7,5 m

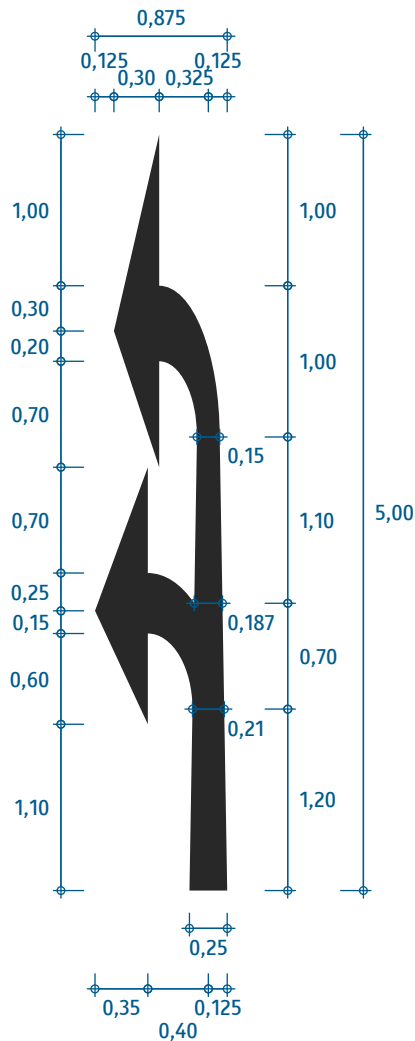

plocha 1,58 m²

dĺžka 5,0 m

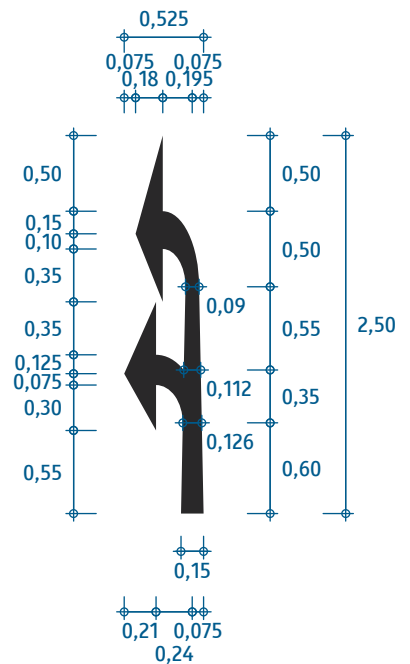

plocha 0,47 m²

dĺžka 2,5 m

Smerová šípka
(dvojitá doľava)

VL 6.2

630-11

01-2023

Dĺžka šípky podľa miesta vyznačenia je:

- na diaľnici: 7,5 m,
- mimo diaľnice, okrem prípadov nižšie: 5,0 m,
- v upokojených premávkových priestoroch: 2,5 m,
- na cyklistickej infraštruktúre: 2,5 m.

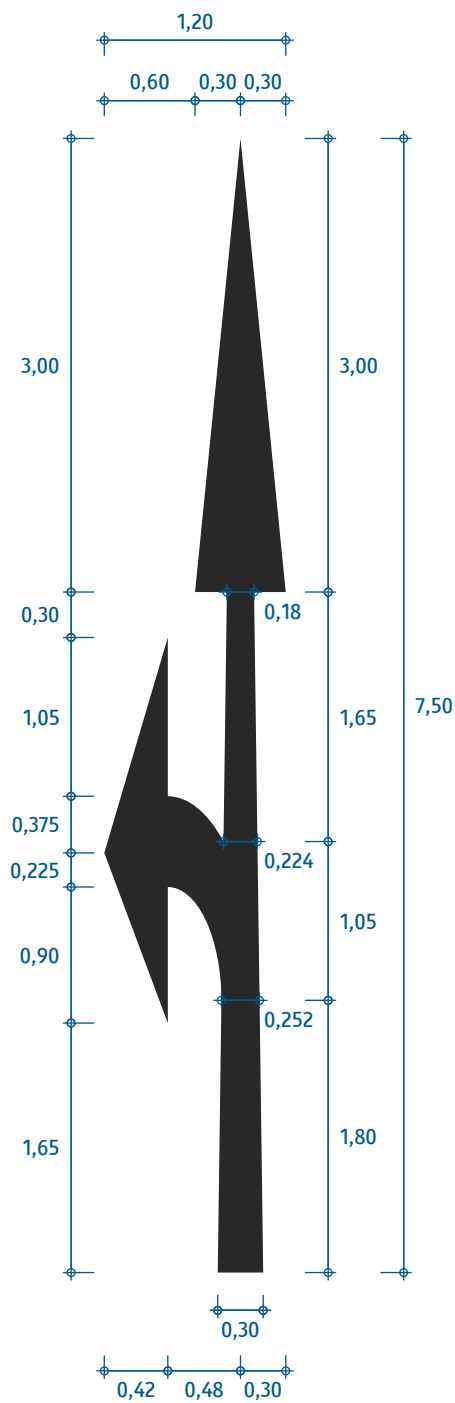

plocha 2,76 m²

dĺžka 7,5 m

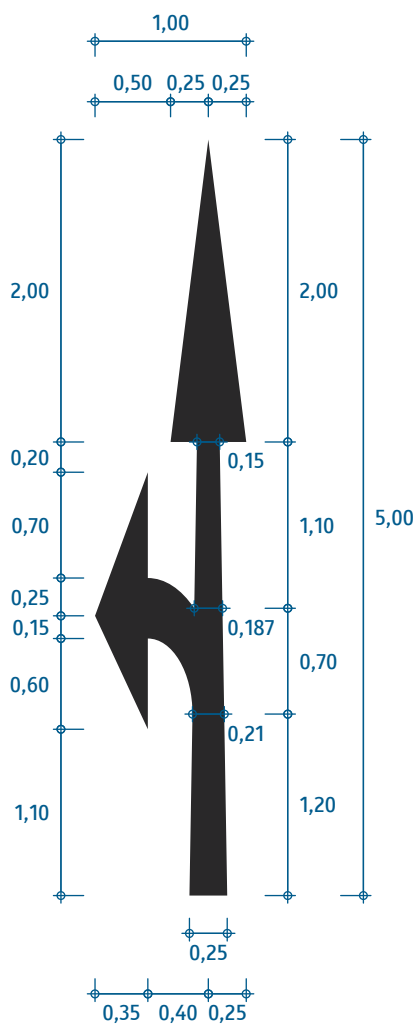

plocha 1,53 m²

dĺžka 5,0 m

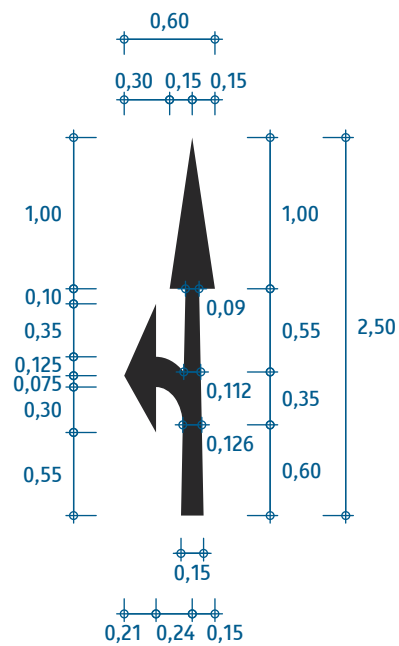

plocha 0,46 m²

dĺžka 2,5 m

Smerová šípka
(doľava a priamo)

VL 6.2

630-12

01-2023

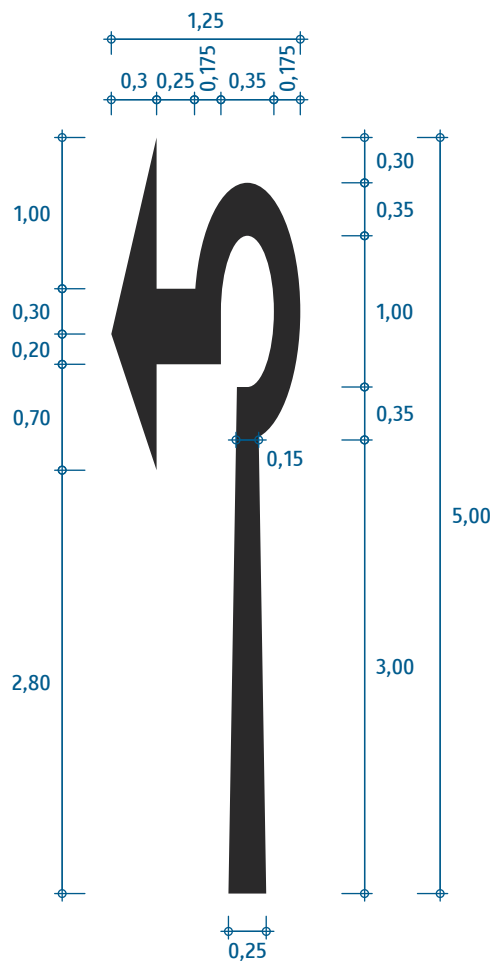

plocha 1,64 m²

Používa sa vždy šípka dĺžky 5,0 m.

Smerová šípka
(doľava cez turbínový objazd)

VL 6.2

630-13

01-2023

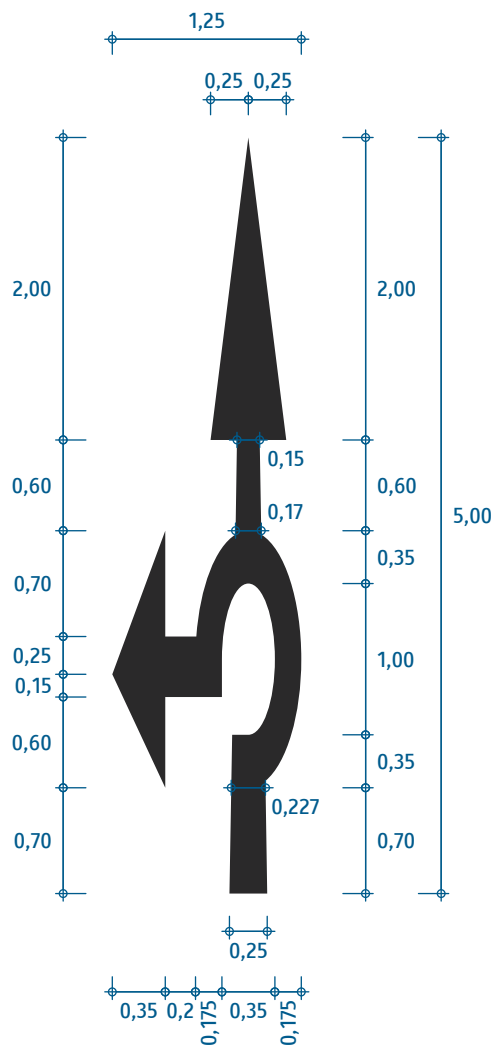

plocha 1,72 m²

Používa sa vždy šípka dĺžky 5,0 m.

Smerová šípka
(doľava a priamo cez turbínový objazd)

VL 6.2

630-14

01-2023

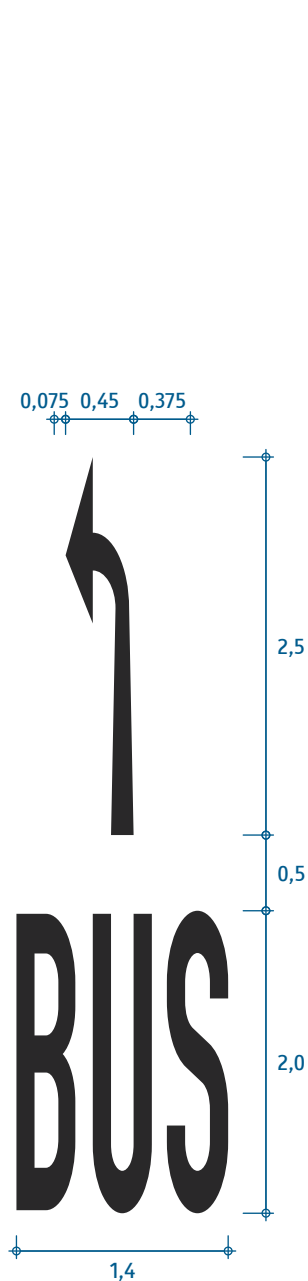

plocha 1,81 m²

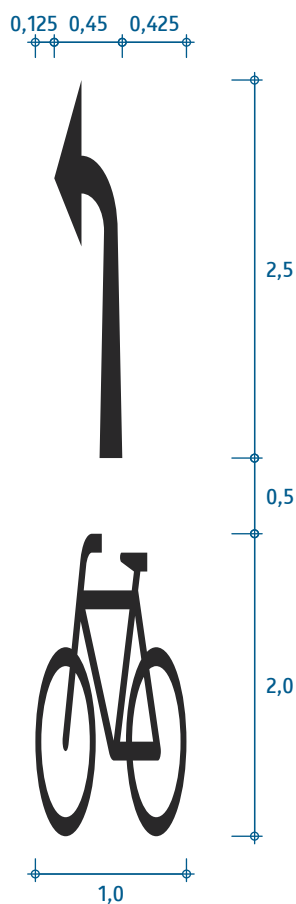

plocha 0,91 m²

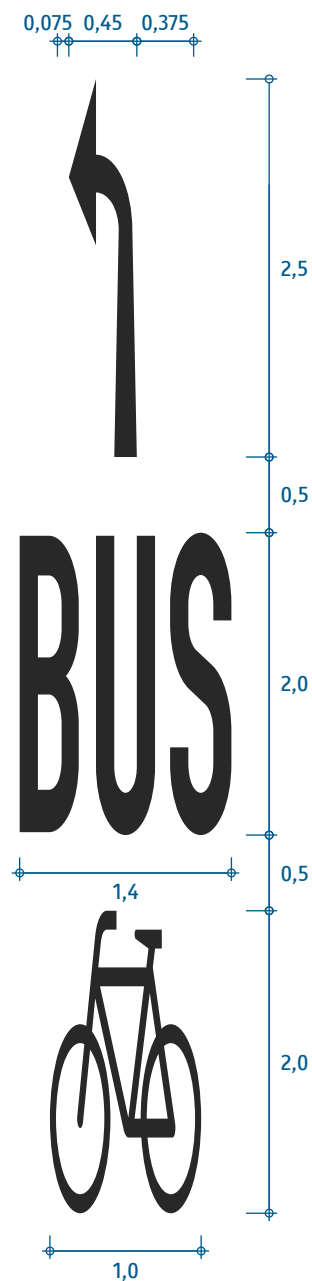

plocha 2,38 m²

Používa sa vždy šípka dĺžky 2,5 m. Geometriu šípky pozri vo VL 630-10, geometriu symbolu BUS vo VL 650-50 a geometriu symbolu bicykla vo VL 650-60.

Smerová šípka

(doľava, s vyznačeným účastníkom)

VL 6.2

630-15

01-2023

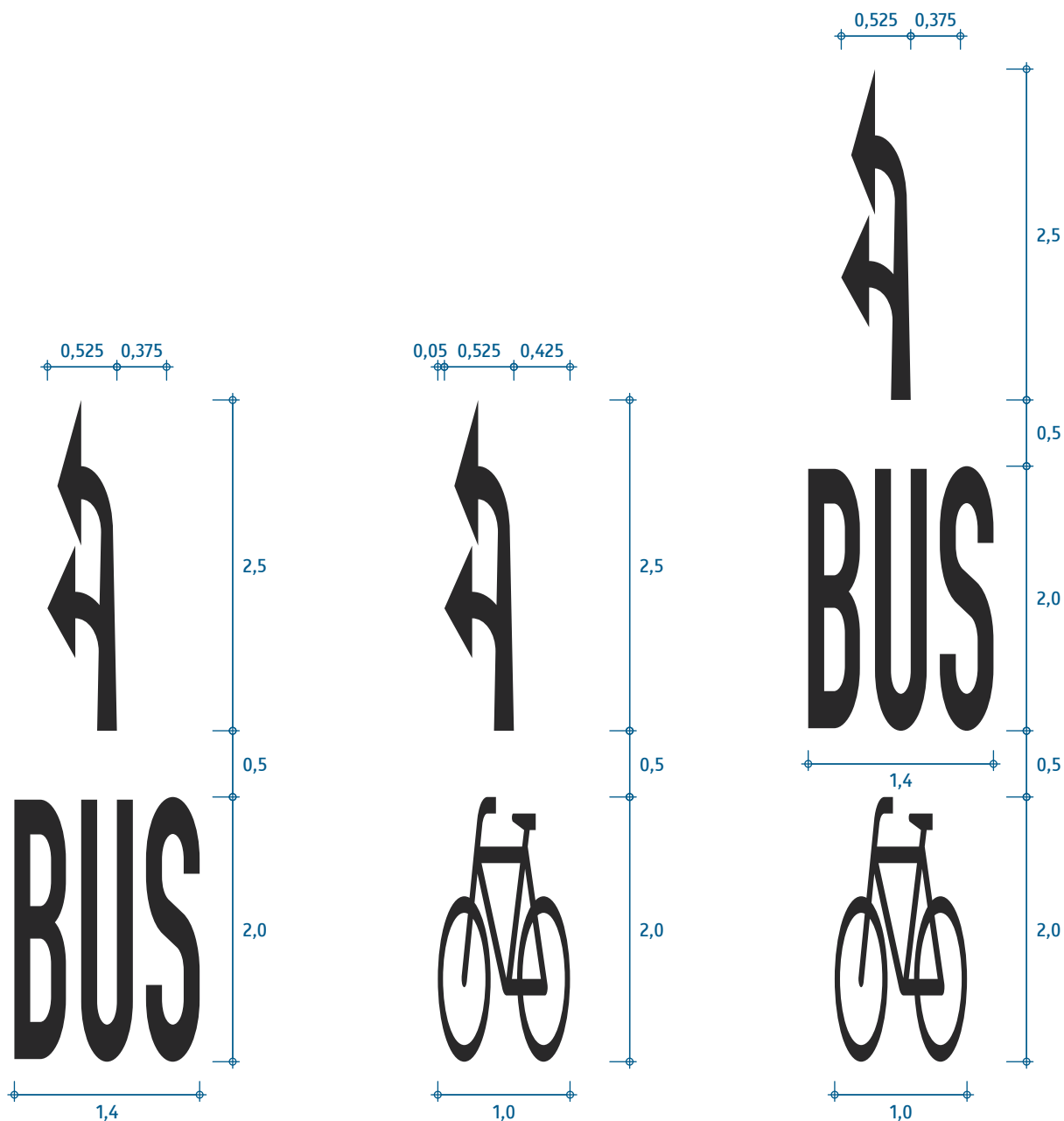

plocha 1,94 m²

plocha 1,04 m²

plocha 2,51 m²

Používa sa vždy šípka dĺžky 2,5 m. Geometriu šípky pozri vo VL 630-10, geometriu symbolu BUS vo VL 650-50 a geometriu symbolu bicykla vo VL 650-60.

Smerová šípka

(dvojitá doľava, s vyznačeným účastníkom)

VL 6.2

630-16

01-2023

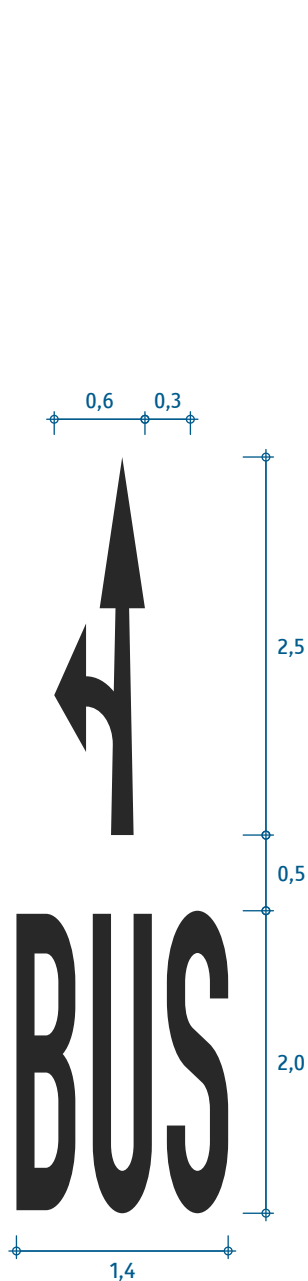

plocha 1,93 m²

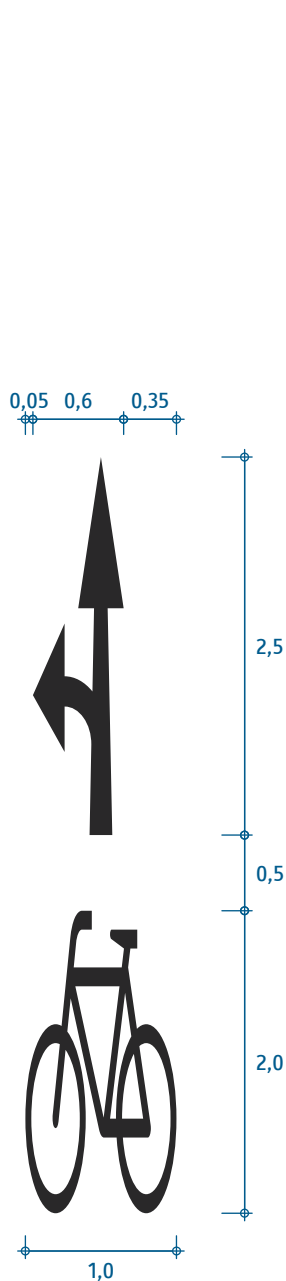

plocha 1,03 m²

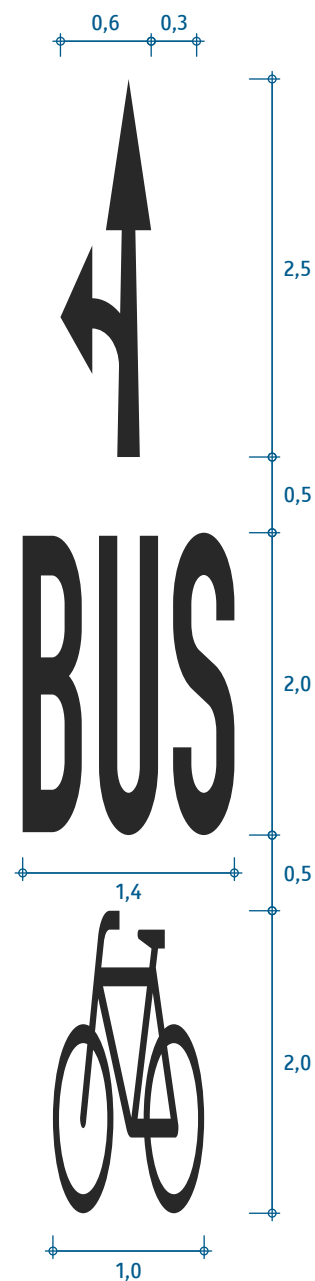

plocha 2,50 m²

Používa sa vždy šípka dĺžky 2,5 m. Geometriu šípky pozri vo VL 630-10, geometriu symbolu BUS vo VL 650-50 a geometriu symbolu bicykla vo VL 650-60.

Smerová šípka

(doľava a priamo, s vyznačeným účastníkom)

VL 6.2

630-17

01-2023

Dĺžka šípky podľa miesta vyznačenia je:

- na diaľnici: 7,5 m,
- mimo diaľnice, okrem prípadov nižšie: 5,0 m,
- v upokojených premávkových priestoroch: 2,5 m,
- na cyklistickej infraštruktúre: 2,5 m.

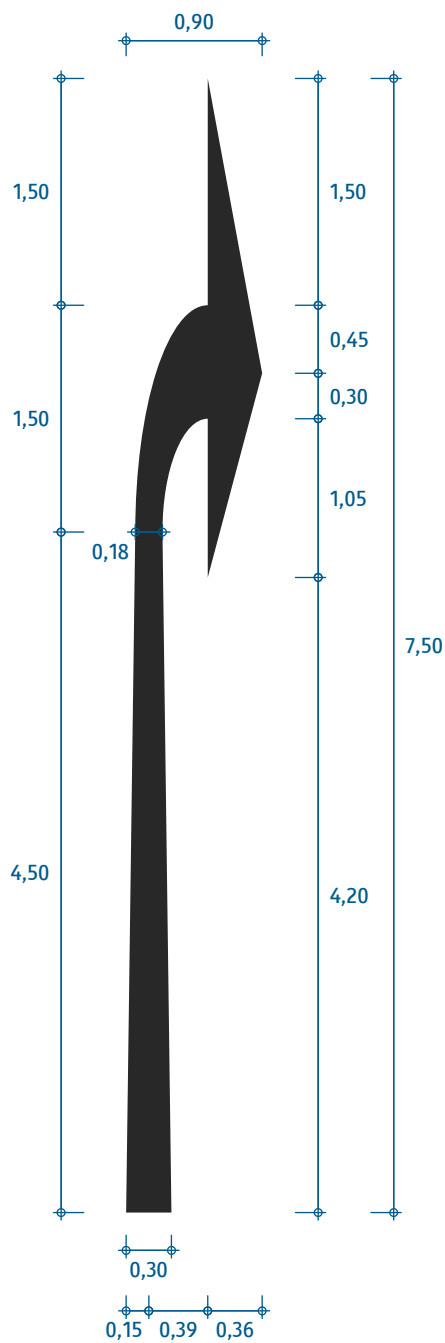

plocha 2,06 m²

dĺžka 7,5 m

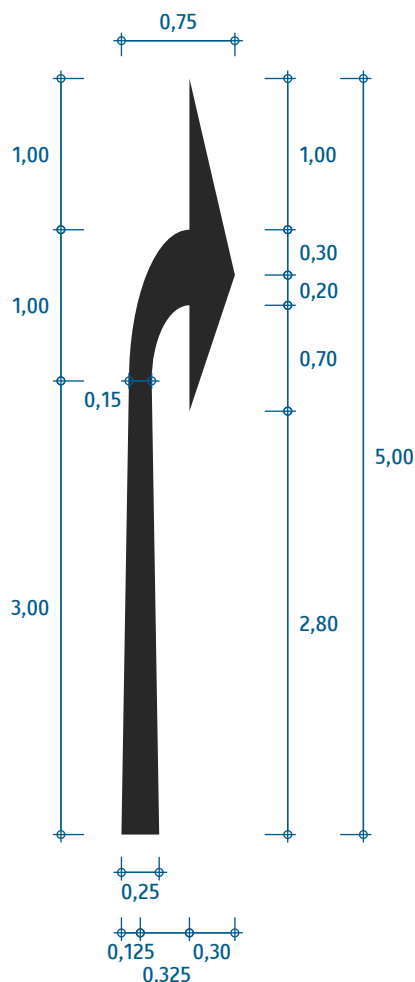

plocha 1,15 m²

dĺžka 5,0 m

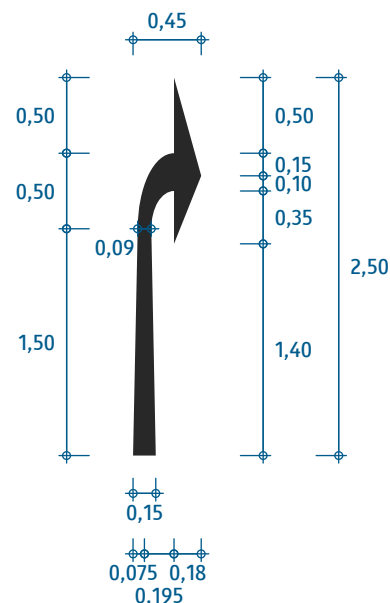

plocha 0,34 m²

dĺžka 2,5 m

Smerová šípka
(doprava)

VL 6.2

630-20

01-2023

Dĺžka šípky podľa miesta vyznačenia je:

- na diaľnici: 7,5 m,
- mimo diaľnice, okrem prípadov nižšie: 5,0 m,
- v upokojených premávkových priestoroch: 2,5 m,
- na cyklistickej infraštruktúre: 2,5 m.

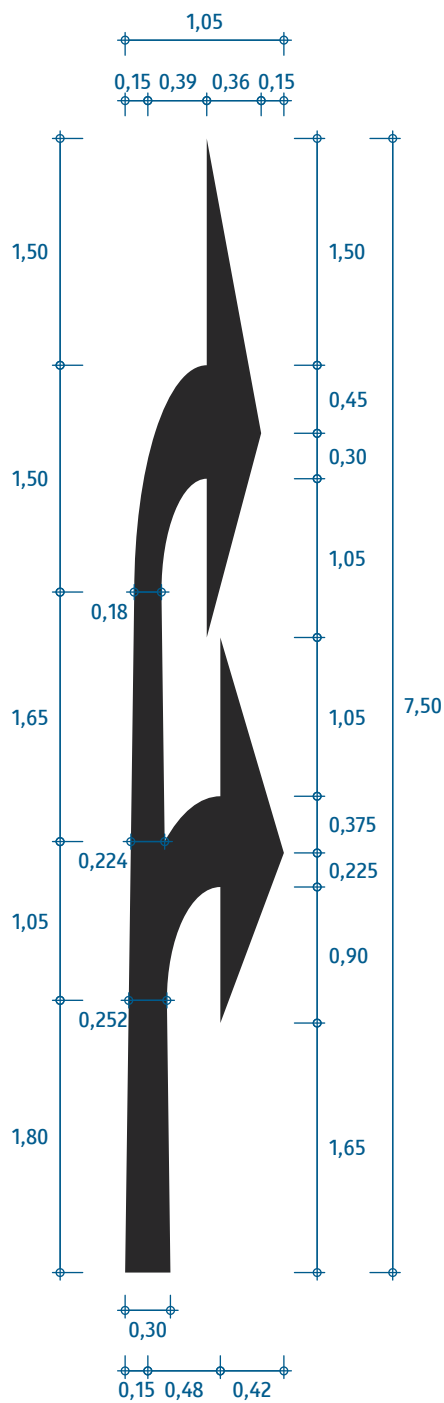

plocha 2,84 m²

dĺžka 7,5 m

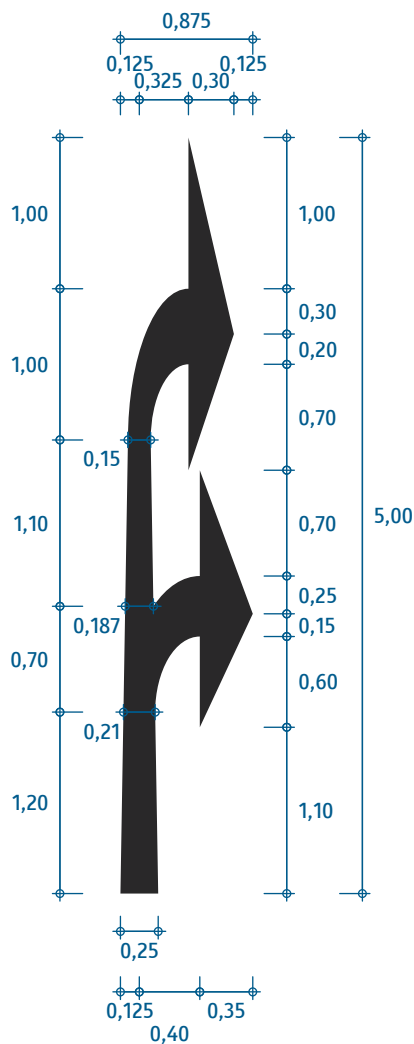

plocha 1,58 m²

dĺžka 5,0 m

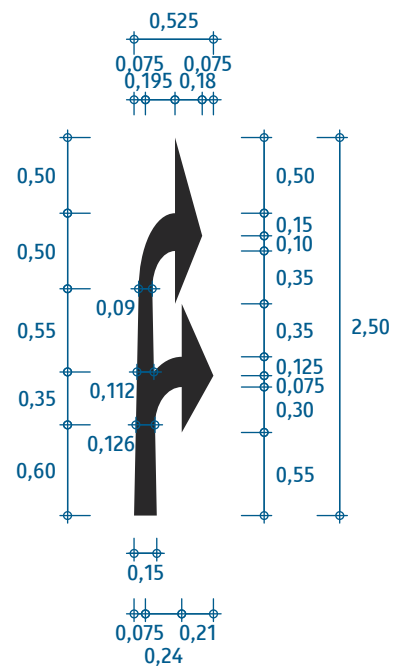

plocha 0,47 m²

dĺžka 2,5 m

Smerová šípka
(dvojitá doprava)

VL 6.2

630-21

01-2023

Dĺžka šípky podľa miesta vyznačenia je:

- na diaľnici: 7,5 m,
- mimo diaľnice, okrem prípadov nižšie: 5,0 m,
- v upokojených premávkových priestoroch: 2,5 m,
- na cyklistickej infraštruktúre: 2,5 m.

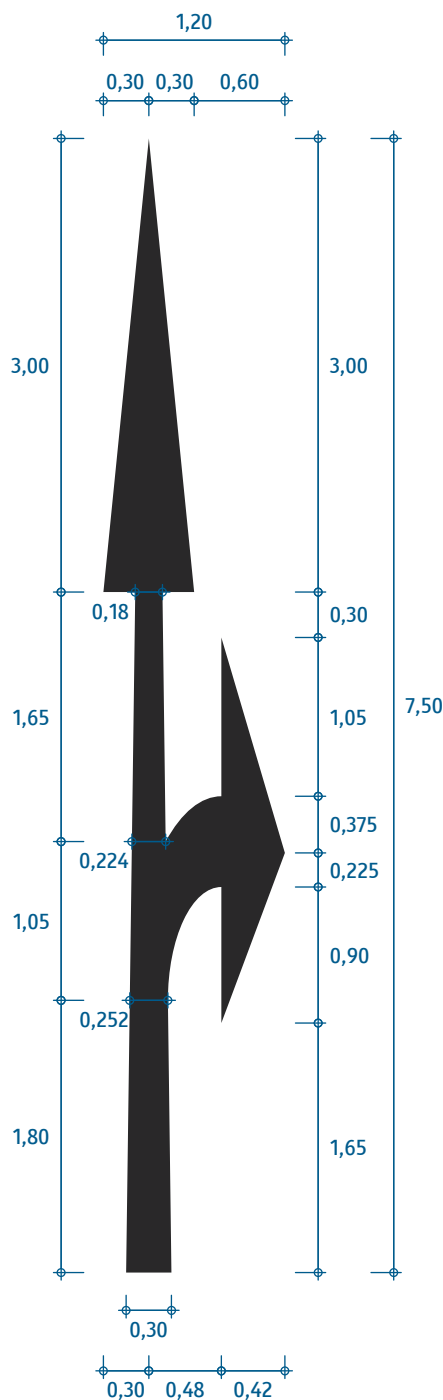

plocha 2,76 m²

dĺžka 7,5 m

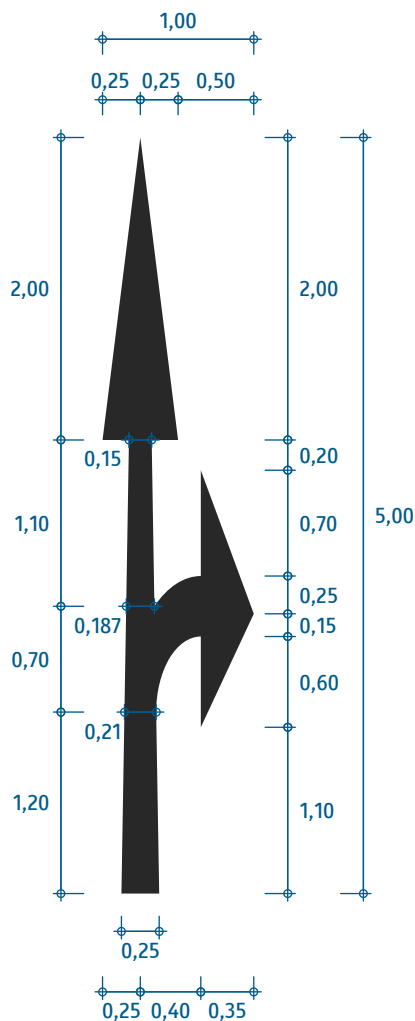

plocha 1,53 m²

dĺžka 5,0 m

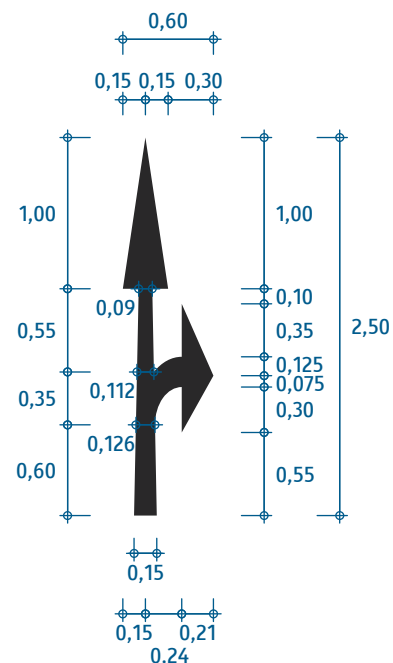

plocha 0,46 m²

dĺžka 2,5 m

Smerová šípka
(doprava a priamo)

VL 6.2

630-22

01-2023

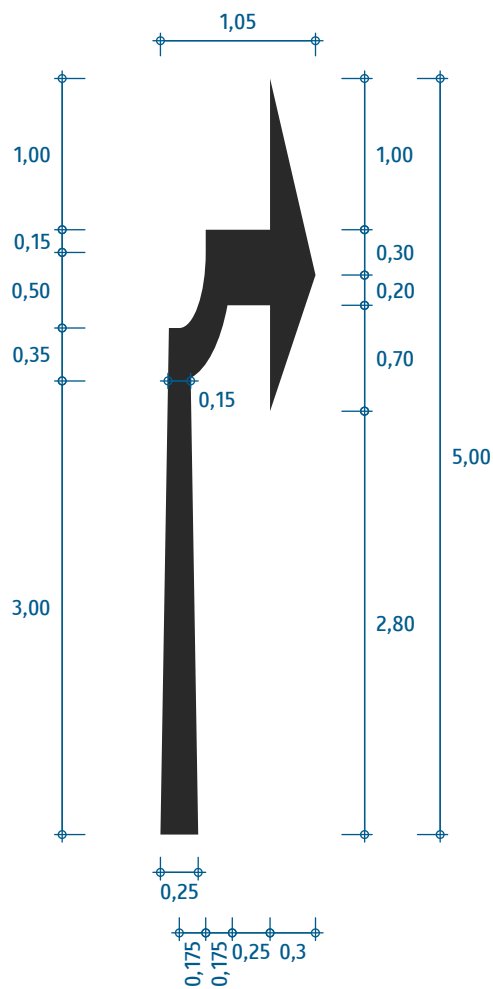

plocha 1,31 m²

Používa sa vždy šípka dĺžky 5,0 m.

Smerová šípka
(doprava cez turbínový objazd)

VL 6.2

630-23

01-2023

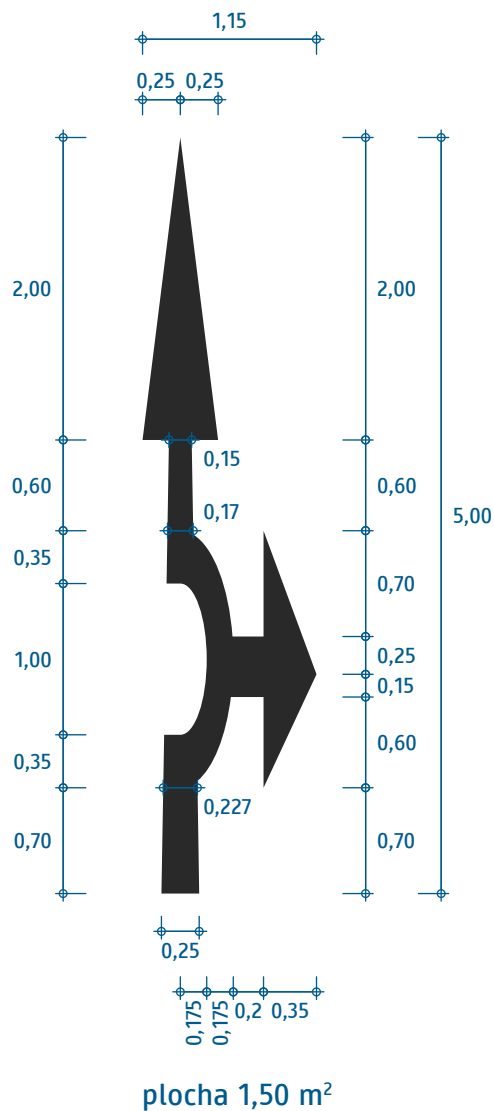

Používa sa vždy šípka dĺžky 5,0 m.

Smerová šípka
(doprava a priamo cez turbínový objazd)

VL 6.2

630-24

01-2023

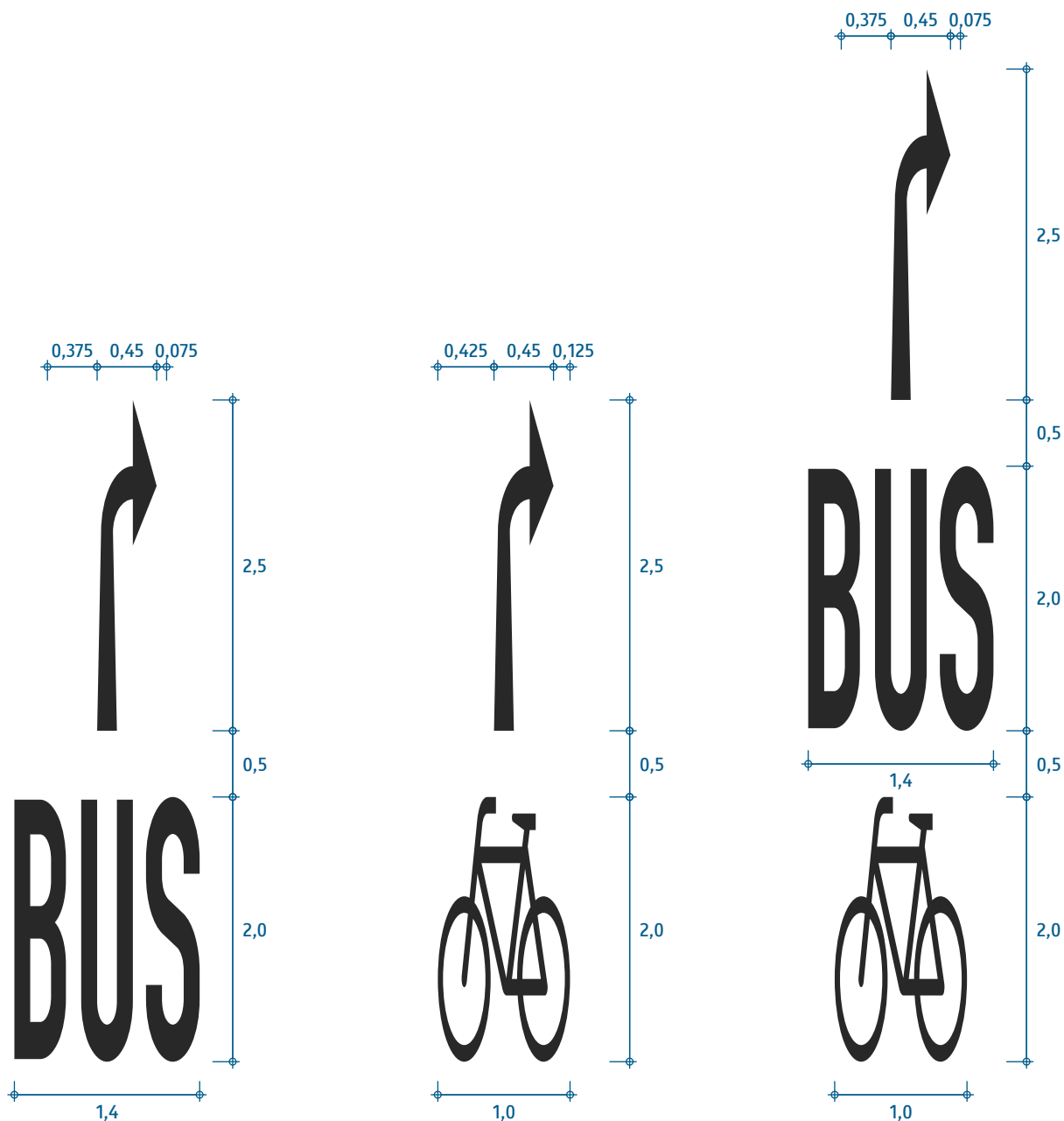

plocha 1,81 m²

plocha 0,91 m²

plocha 2,38 m²

Používa sa vždy šípka dĺžky 2,5 m. Geometriu šípky pozri vo VL 630-10, geometriu symbolu BUS vo VL 650-50 a geometriu symbolu bicykla vo VL 650-60.

Smerová šípka

(doprava, s vyznačeným účastníkom)

VL 6.2

630-25

01-2023

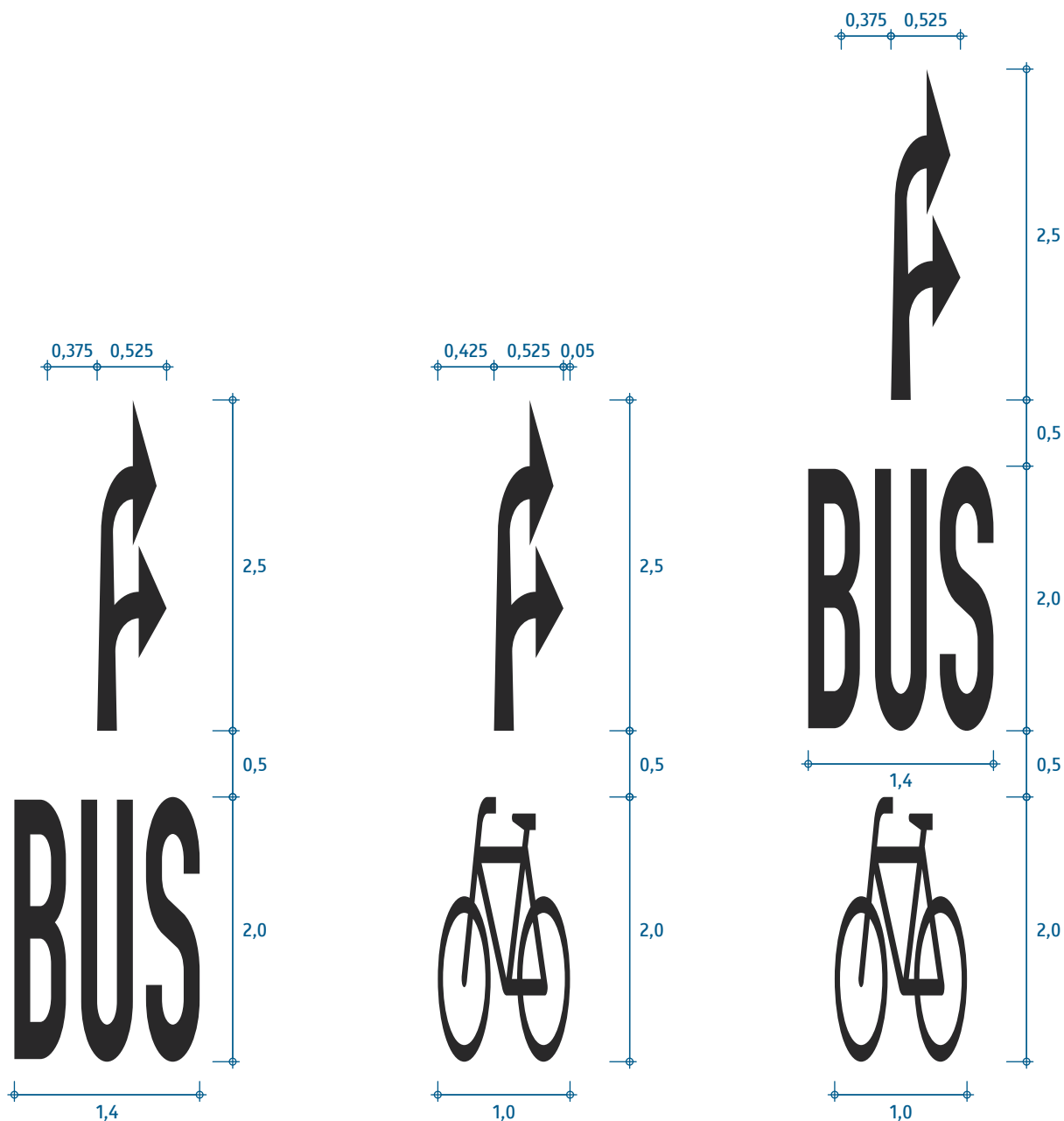

plocha 1,94 m²

plocha 1,04 m²

plocha 2,51 m²

Používa sa vždy šípka dĺžky 2,5 m. Geometriu šípky pozri vo VL 630-10, geometriu symbolu BUS vo VL 650-50 a geometriu symbolu bicykla vo VL 650-60.

Smerová šípka

(dvojitá doprava, s vyznačeným účastníkom)

VL 6.2

630-26

01-2023

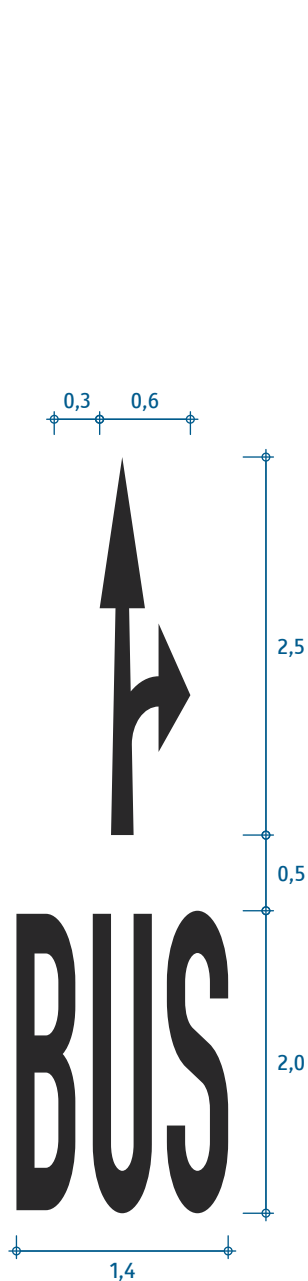

plocha 1,93 m²

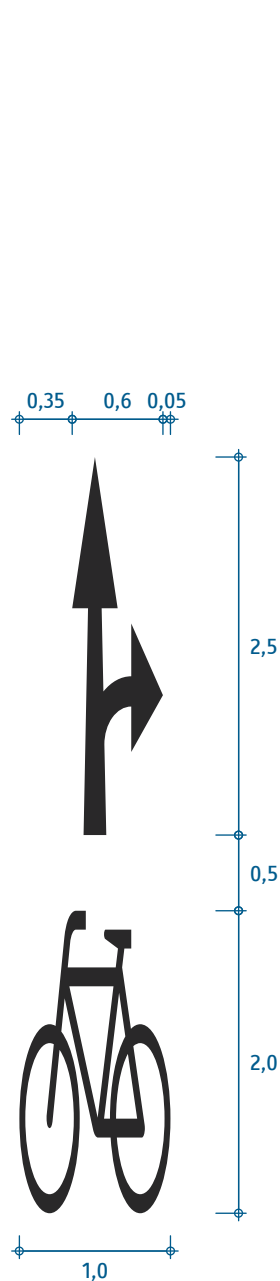

plocha 1,03 m²

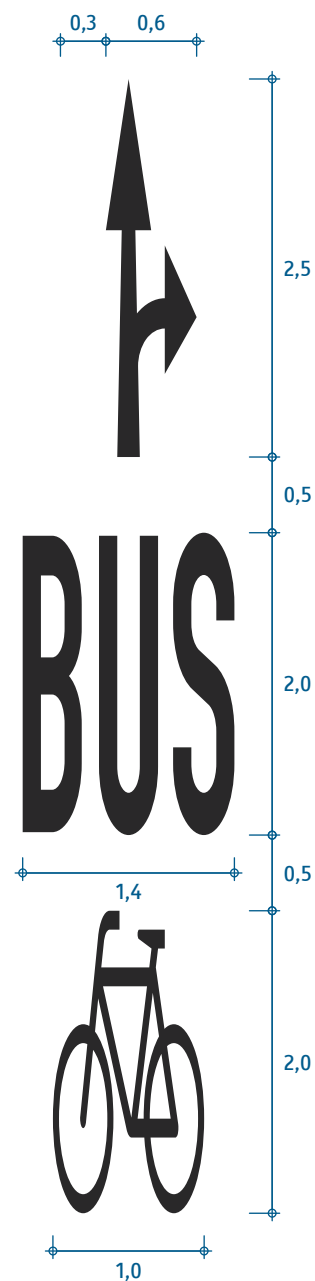

plocha 2,50 m²

Používa sa vždy šípka dĺžky 2,5 m. Geometriu šípky pozri vo VL 630-10, geometriu symbolu BUS vo VL 650-50 a geometriu symbolu bicykla vo VL 650-60.

Smerová šípka

(doprava a priamo, s vyznačeným účastníkom)

VL 6.2

630-27

01-2023

Dĺžka šípky podľa miesta vyznačenia je:

- na diaľnici: 7,5 m,
- mimo diaľnice, okrem prípadov nižšie: 5,0 m,
- v upokojených premávkových priestoroch: 2,5 m,
- na cyklistickej infraštruktúre: 2,5 m.

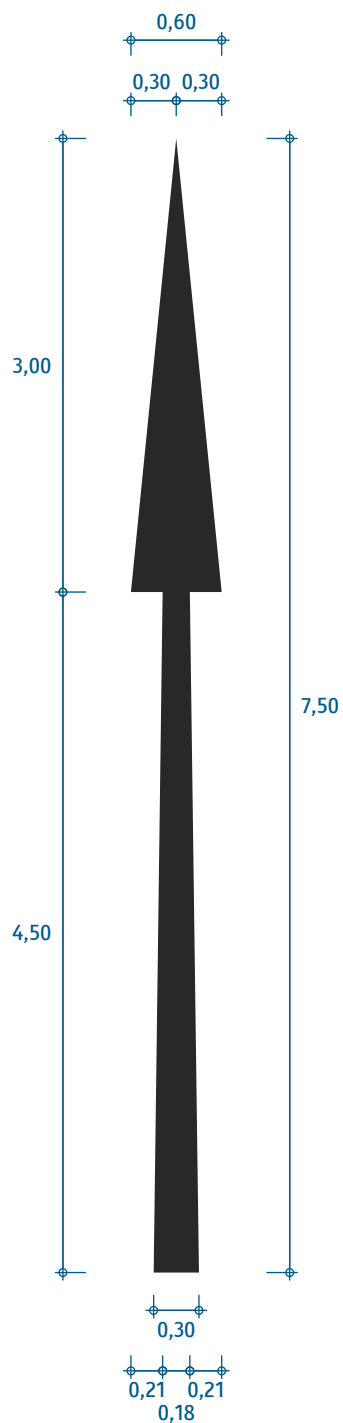

plocha 1,98 m²

dĺžka 7,5 m

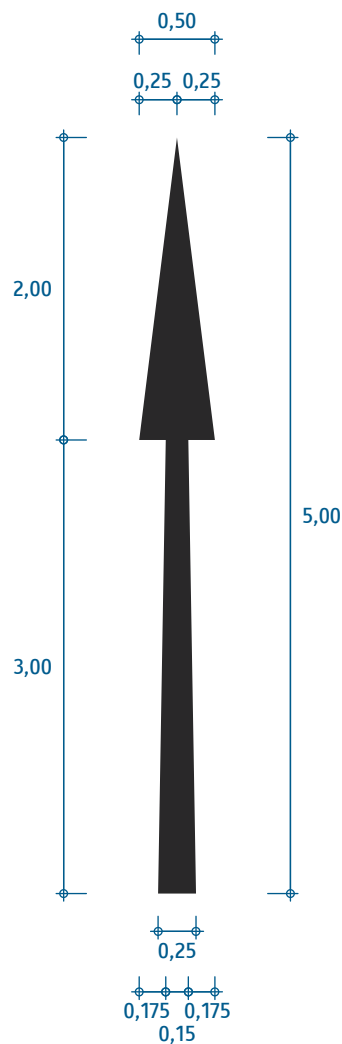

plocha 1,10 m²

dĺžka 5,0 m

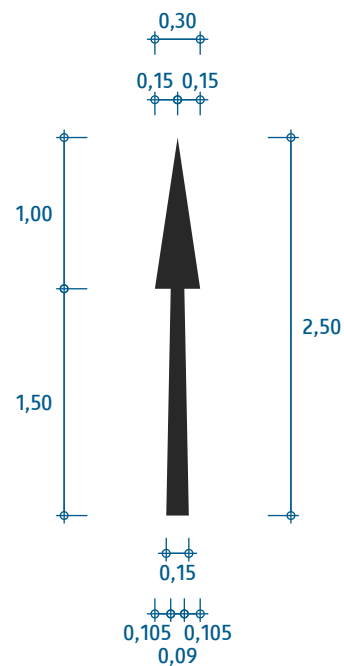

plocha 0,33 m²

dĺžka 2,5 m

Smerová šípka
(priamo)

VL 6.2

630-30

01-2023

Dĺžka šípky podľa miesta vyznačenia je:

- na diaľnici: 7,5 m,
- mimo diaľnice, okrem prípadov nižšie: 5,0 m,
- v upokojených premávkových priestoroch: 2,5 m,
- na cyklistickej infraštruktúre: 2,5 m.

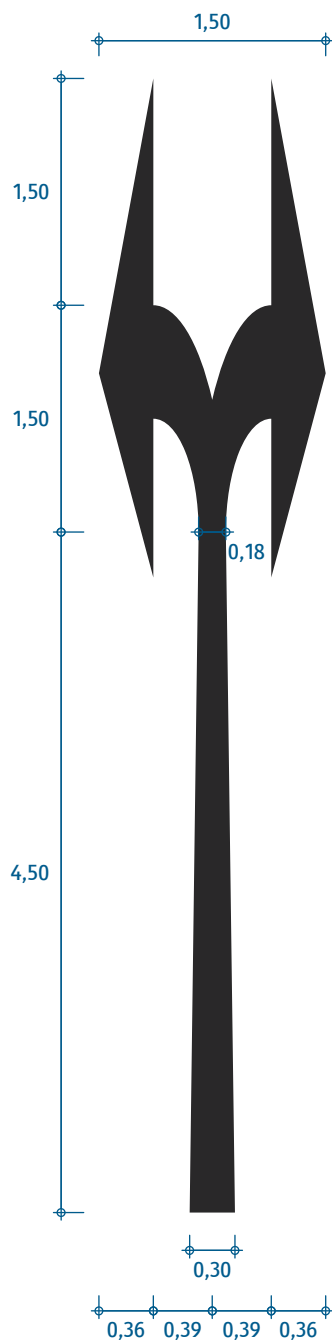

plocha 2,94 m²

dĺžka 7,5 m

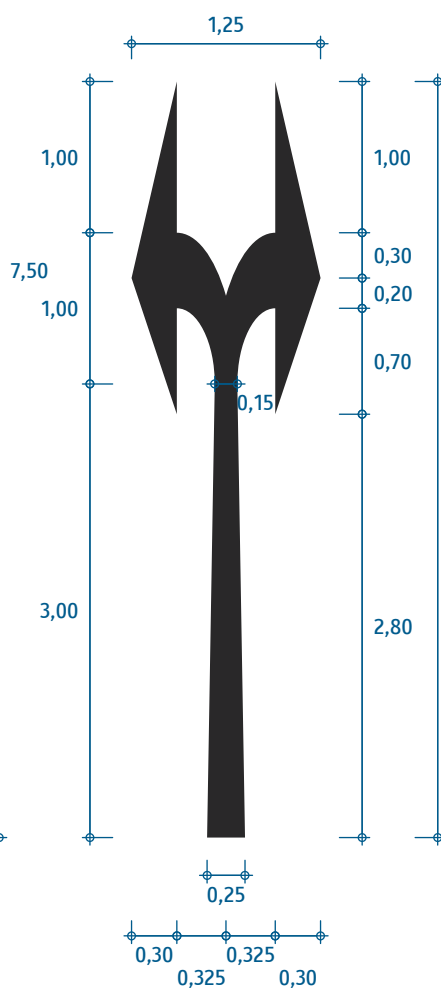

plocha 1,63 m²

dĺžka 5,0 m

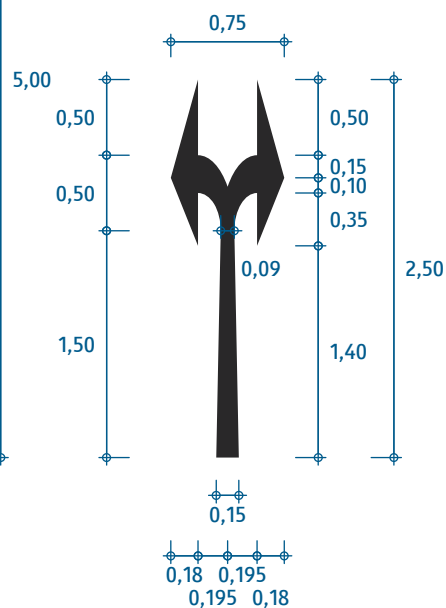

plocha 0,49 m²

dĺžka 2,5 m

Smerová šípka
(doľava a doprava)

VL 6.2

630-31

01-2023

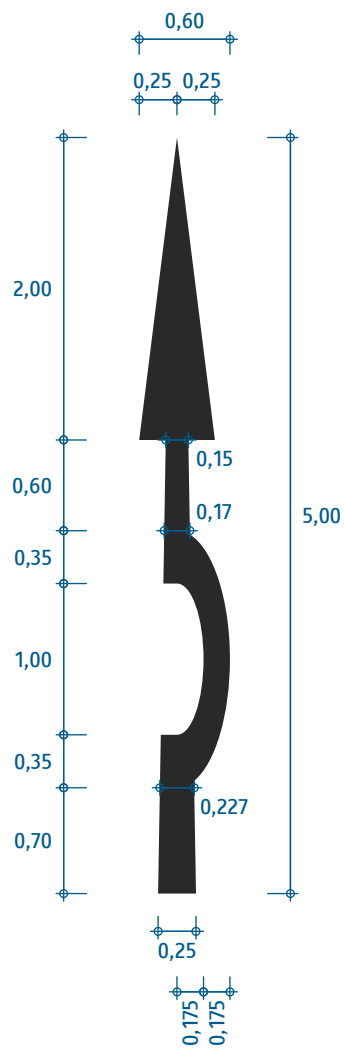

plocha 1,16 m²

Používa sa vždy šípka dĺžky 5,0 m.

Smerová šípka
(priamo cez turbínový objazd)

VL 6.2

630-32

01-2023

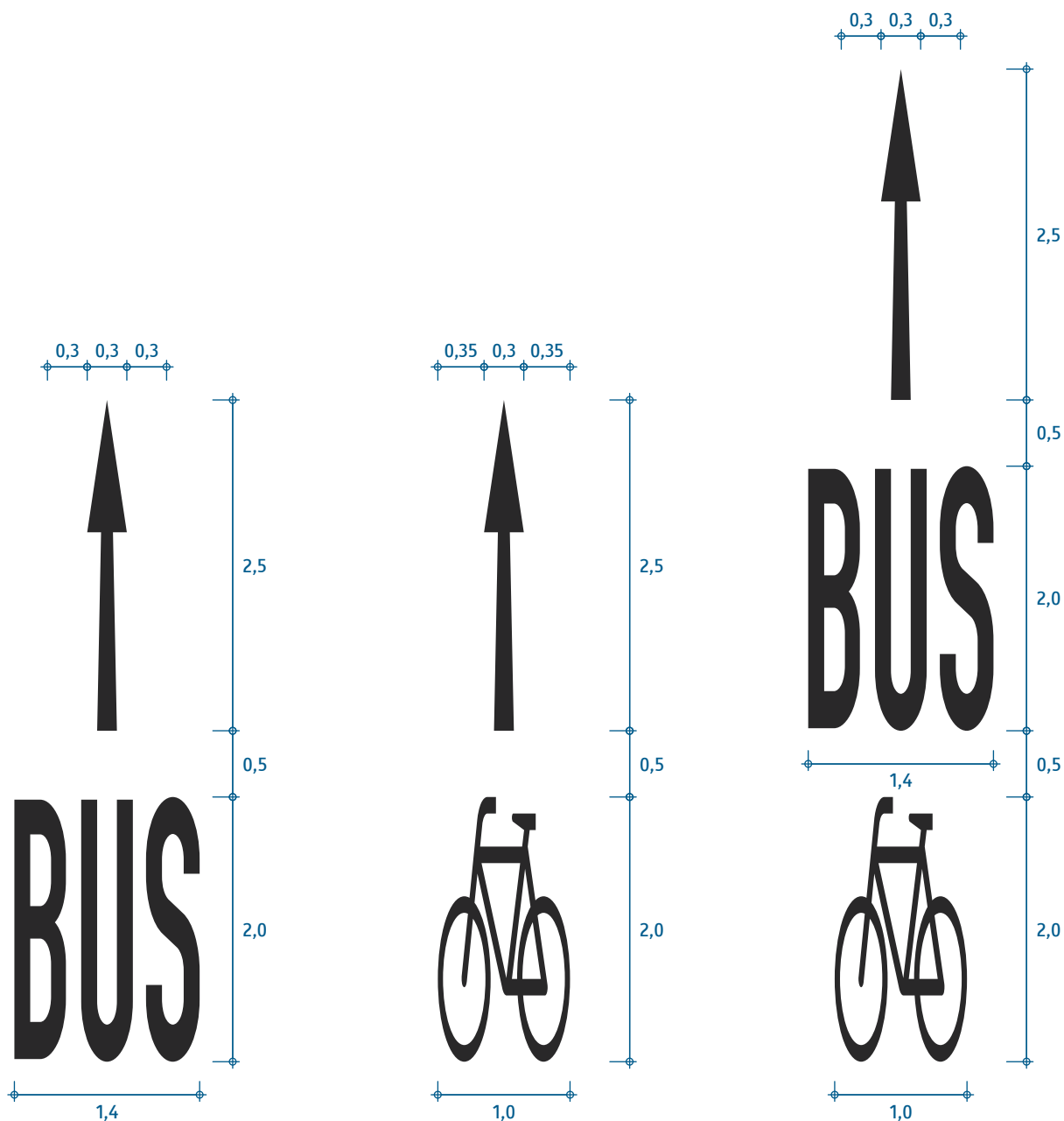

plocha 1,80 m²

plocha 0,90 m²

plocha 2,37 m²

Používa sa vždy šípka dĺžky 2,5 m. Geometriu šípky pozri vo VL 630-10, geometriu symbolu BUS vo VL 650-50 a geometriu symbolu bicykla vo VL 650-60.

Smerová šípka

(priamo, s vyznačeným účastníkom)

VL 6.2

630-35

01-2023

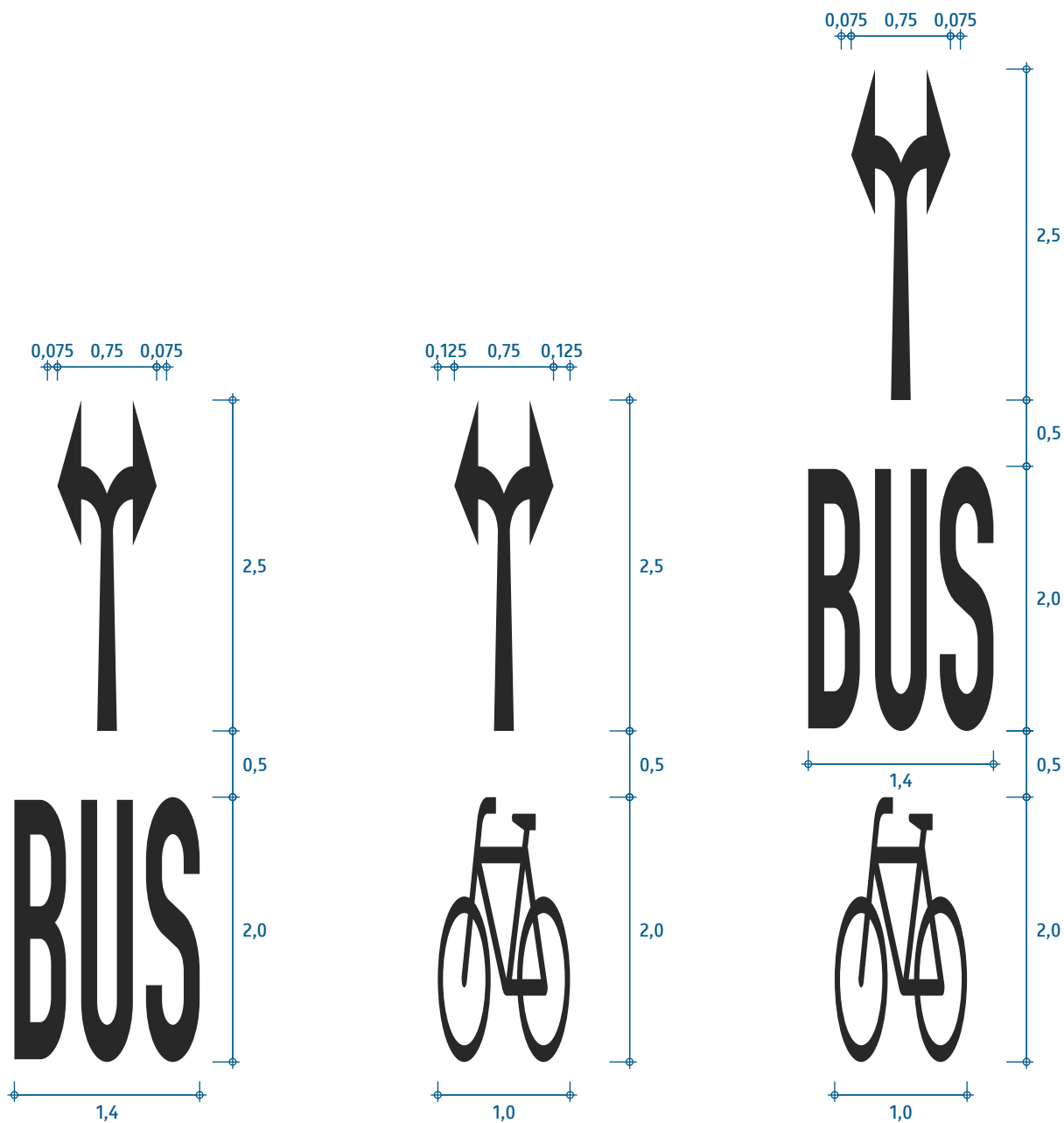

plocha 1,96 m²

plocha 1,06 m²

plocha 2,53 m²

Používa sa vždy šípka dĺžky 2,5 m. Geometriu šípky pozri vo VL 630-10, geometriu symbolu BUS vo VL 650-50 a geometriu symbolu bicykla vo VL 650-60.

Smerová šípka

(doľava a doprava, s vyznačeným účastníkom)

VL 6.2

630-36

01-2023

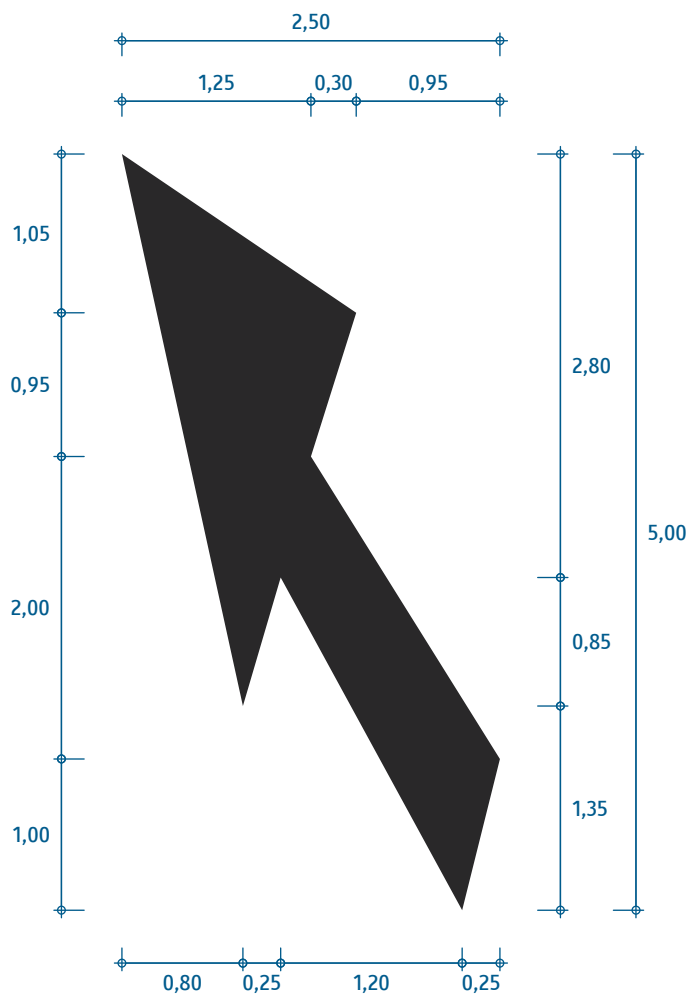

plocha 4,0 m²

Predbežná šípka
(doľava)

VL 6.2

631-10

01-2023

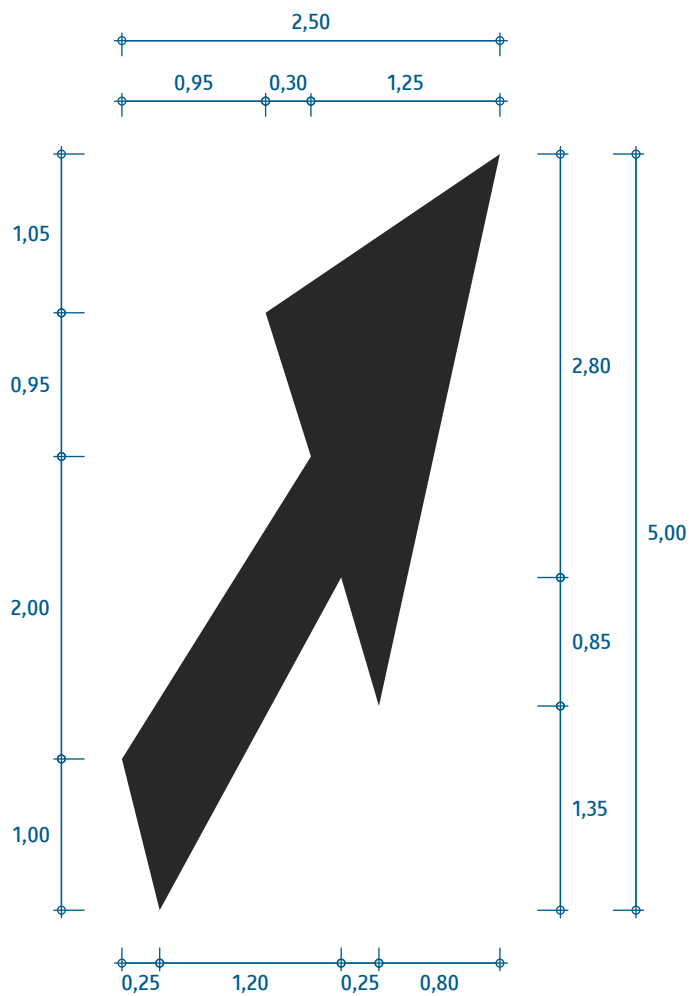

plocha 4,0 m²

Predbežná šípka
(doprava)

VL 6.2

631-20

01-2023

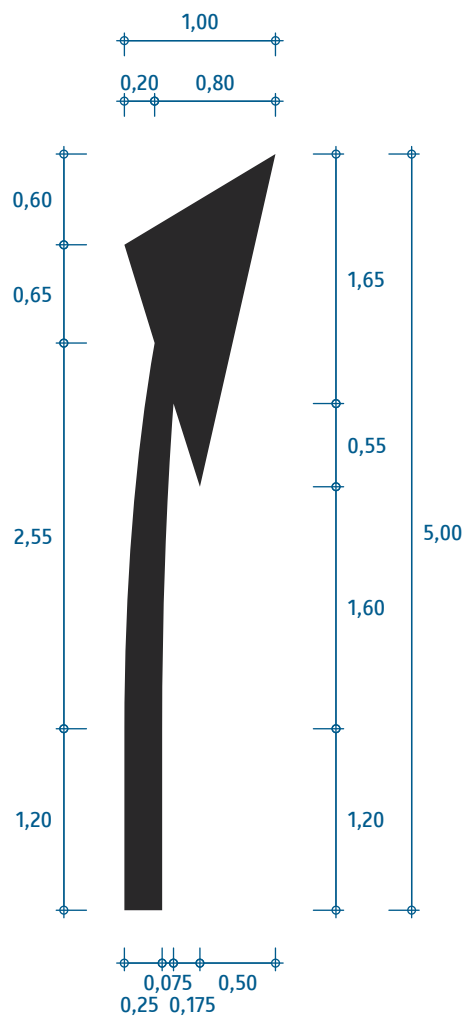

plocha 1,79 m²

Predbežná šípka

(doprava, integrovaná s ťahom prerušovanej stredovej čiary)

VL 6.2

631-25

01-2023

Symbol Koridor pre cyklistov sa vyznačuje len v upokojených premávkových priestoroch na vozovkách bez ďalšieho vodorovného dopravného značenia, kde nie je možné vyznačiť ochranný pruh pre cyklistov. Zásadne sa nevyznačuje na cyklistickej infraštruktúre (na tento účel slúži symbol bicykla, pozri VL 650-60). Symbol sa umiestňuje približne v osi pomyselného jazdného pruhu, nie pri okraji vozovky.

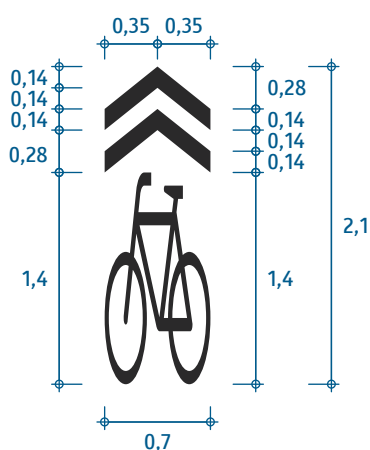

plocha 0,47 m²

dĺžka 2,1 m

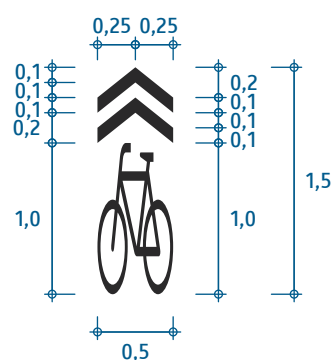

plocha 0,34 m²

dĺžka 1,5 m

Štandardne sa používa symbol dĺžky 2,1 m (šírka 0,7 m). Iba pri priestorových obmedzeniach možno použiť symbol dĺžky 1,5 m (šírka 0,5 m).

Koridor pre cyklistov





VL 6.2

635

01-2023



c

| cesta | označenie | c |
|-------------------------------------------------------------------------------------|-----------|-----|
|  | - | - |
|  | - | - |
|  | - | - |
|  | T | 0,1 |

Čiara oddeľuje pruh pre chodcov od pruhu pre cyklistov na oddelenej cestičke pre chodcov a cyklistov alebo vizuálne oddeľuje od príľahlých premávkových priestorov špeciálnu cestičku, ktorá od týchto priestorov nie je dostatočne stavebne oddelená alebo vyznačuje okraj cyklistickej infraštruktúry, ktorý nemusí byť dobre viditeľný.

Cyklistická okrajová čiara

VL 6.2

640

01-2023



c



| cesta | označenie | a | b | c |
|-------|-----------|-----|-----|-----|
| | - | - | - | - |
| | - | - | - | - |
| | T 0,5/3 | 0,5 | 3,0 | 0,1 |

Čiara oddeľuje protismerné časti obojsmernej cyklistickej infraštruktúry so šírkou $\geq 2,5$ m. Na oddelenie protismerných častí cyklistickej infraštruktúry sa zásadne nevyznačuje súvislá čiara.

Cyklistická stredová čiara

(jednoduchá)

VL 6.2

641-50

01-2023



| cesta | označenie | a | b | c |
|-------|-----------|-----|-----|-----|
| | - | - | - | - |
| | - | - | - | - |
| | T 3/0,5 | 3,0 | 0,5 | 0,1 |

Čiara oddeľuje protismerné časti obojsmernej cyklistickej infraštruktúry so šírkou $\geq 2,5$ m v zákrutách a na vrcholoch stúpaní. Na oddelenie protismerných častí cyklistickej infraštruktúry sa zásadne nevyznačuje súvislá čiara.

Cyklistická stredová čiara

(varovná jednoduchá)

VL 6.2

641-51

01-2023



| cesta | označenie | a | b | c | d _{min} | d _{max} |
|-------|-----------|-----|-----|-----|------------------|------------------|
| | - | - | - | - | - | - |
| | - | - | - | - | - | - |
| | - | - | - | - | - | - |
| | D 1/3 | 0,5 | 3,0 | 0,1 | 0,1 | 0,3 |

$$d_{\min} \leq d \leq d_{\max}$$

Čiara oddeľuje protismerné časti obojsmernej cyklistickej infraštruktúry; smie sa použiť namiesto jednoduchej čiary (VL 641-50) pri šírke cyklistickej infraštruktúry $\geq 4,5$ m. Na oddelenie protismerných častí cyklistickej infraštruktúry sa zásadne nevyznačuje súvislá čiara.

Cyklistická stredová čiara (dvojitá)

VL 6.2

641-60

01-2023



| cesta | označenie | a | b | c | d_{min} | d_{max} |
|-------|-----------|-----|-----|-----|-----------|-----------|
| | - | - | - | - | - | - |
| | - | - | - | - | - | - |
| | - | - | - | - | - | - |
| | D 3/1 | 3,0 | 0,5 | 0,1 | 0,1 | 0,3 |

$$d_{min} \leq d \leq d_{max}$$

Čiara oddeľuje protismerné časti obojsmernej cyklistickej infraštruktúry v zákrutách a na vrcholoch stúpaní; smie sa použiť namiesto jednoduchej čiary pri šírke cyklistickej infraštruktúry $\geq 4,5$ m. Na oddelenie protismerných častí cyklistickej infraštruktúry sa zásadne nevyznačuje súvislá čiara.

Cyklistická stredová čiara

(varovná dvojité)

VL 6.2

641-61

01-2023

všeobecná priecestná čiara



priecestná čiara na cyklistickej infraštruktúre



Čiara sa vyznačuje pred priecestím namiesto STOP čiar.
STOP čiara vyznačuje výlučne pred priecestím, na ktorom je výstražný kríž kombinovaný so
Z 202 Stoj, daj prednosť v jazde!

Priecestná čiara

VL 6.2

645

01-2023

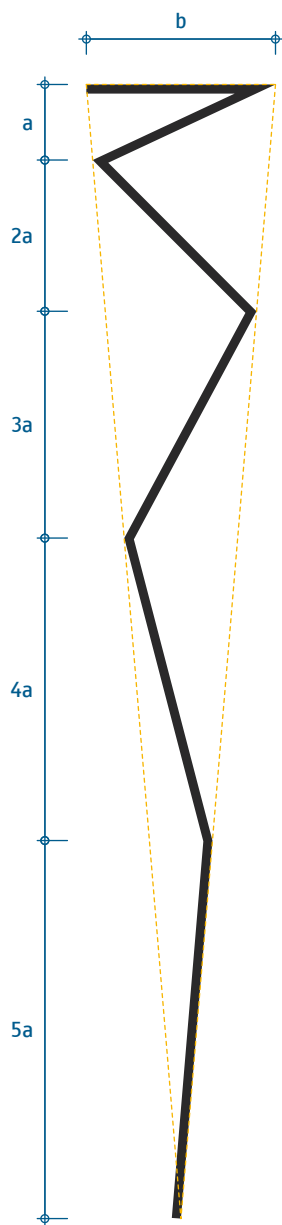

všeobecne:

$a = 1,0$

$b = 2,5$

v upokojených premávkových
priestoroch možno použiť:

$a = 0,5$

$b = 1,5$

Spomaľovacia čiara

VL 6.2

646

01-2023

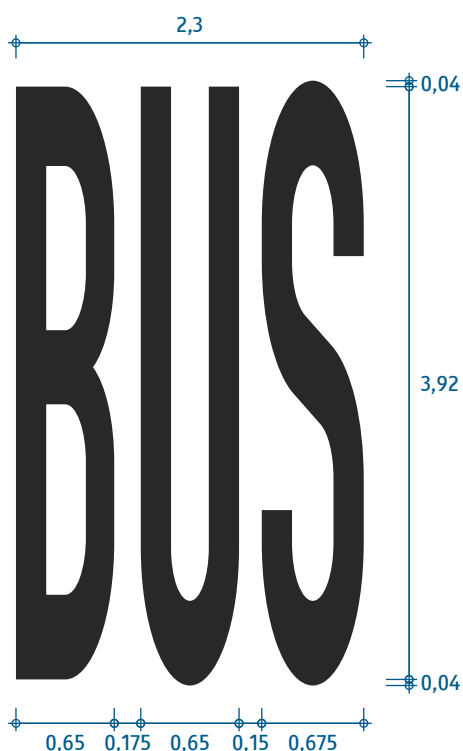

plocha 4,90 m²
písmo Regular 4,0 m

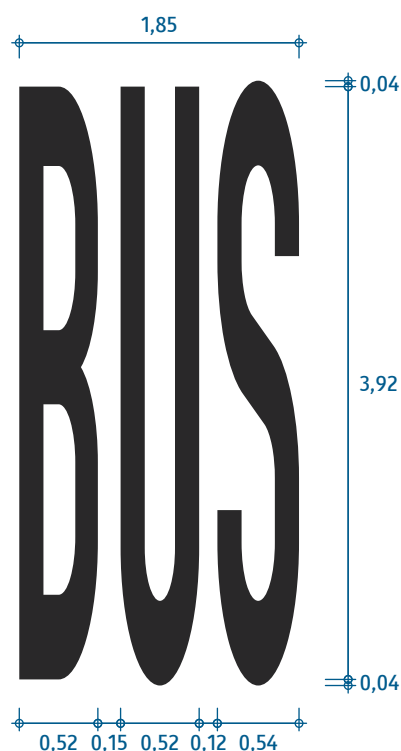

plocha 3,92 m²
písmo Narrow 4,0 m

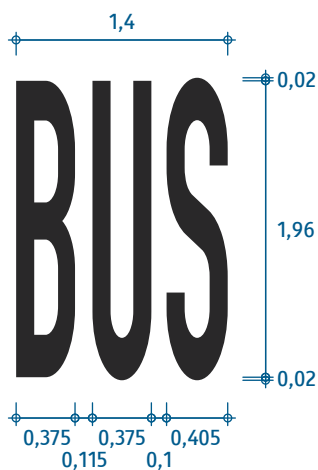

plocha 1,47 m²
písmo Regular 2,0 m

Písmo dĺžky 2,0 m sa používa len v spojení so smerovou šípkou (pozri napr. VL 630-15).

Označenie špeciálneho priestoru

(vozidlá pravidelnej verejnej dopravy osôb – autobusy a trolejbusy)

VL 6.2

650-50

01-2023

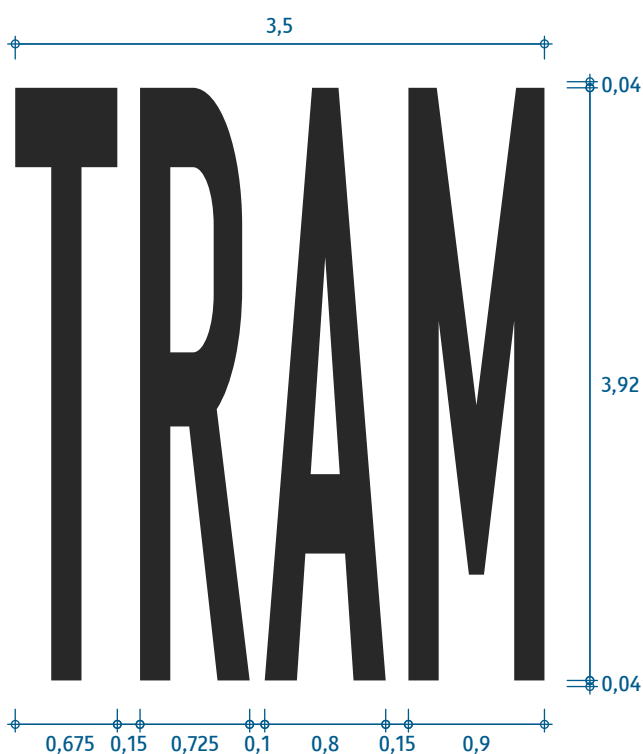

plocha 6,57 m²
písmo Regular 4,0 m

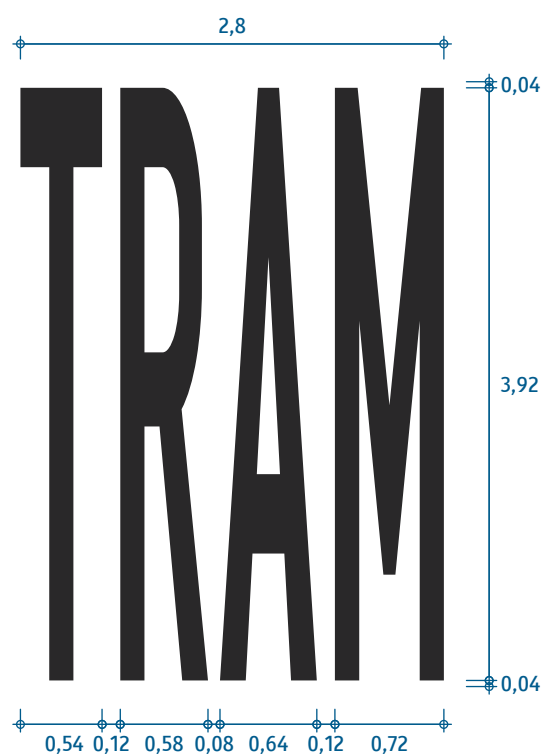

plocha 5,26 m²
písmo Narrow 4,0 m

Označenie špeciálneho priestoru
(vozidlá pravidelnej verejnej dopravy osôb – električky)

VL 6.2

650-51

01-2023

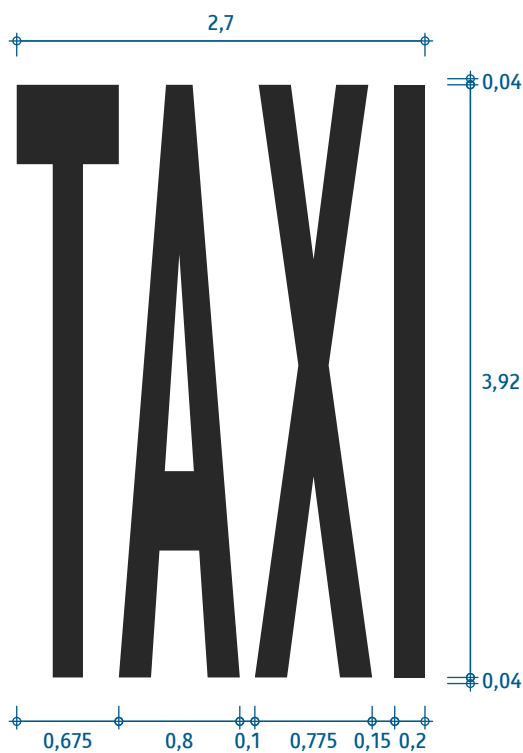

plocha 4,78 m²
písmo Regular 4,0 m



plocha 3,83 m²
písmo Narrow 4,0 m

Označenie špeciálneho priestoru
(vozidlá taxislužby pri zmluvnej preprave osôb)

VL 6.2

650-52

01-2023

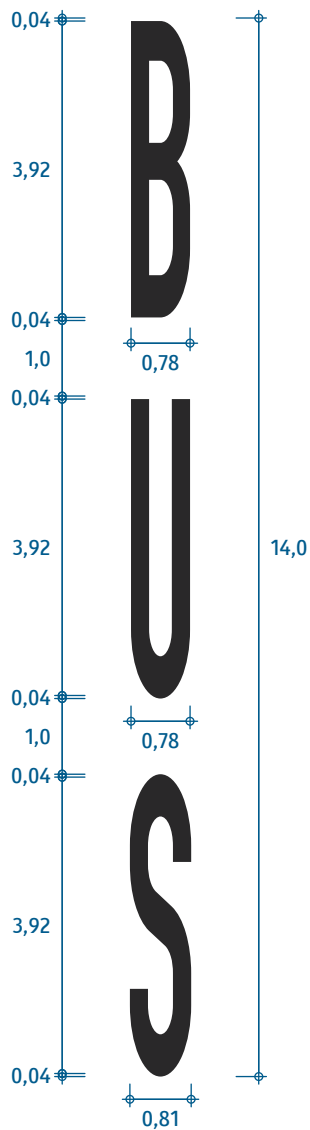

plocha 5,88 m²
písmo Wide 4,0 m

Písmo dĺžky 2,0 možno
použiť len v prípade
priestorových obmedzení v
pozdĺžnom smere.

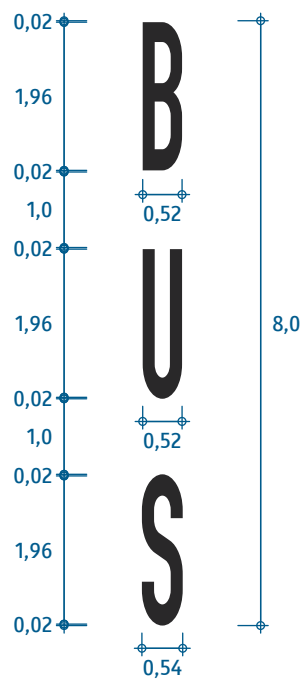

plocha 1,96 m²
písmo Wide 2,0 m

Označenie špeciálneho priestoru

(vozidlá pravidelnej verejnej dopravy osôb – autobusy a trolejbusy, pozdĺžne
usporiadanie nápisu)

VL 6.2

650-55

01-2023

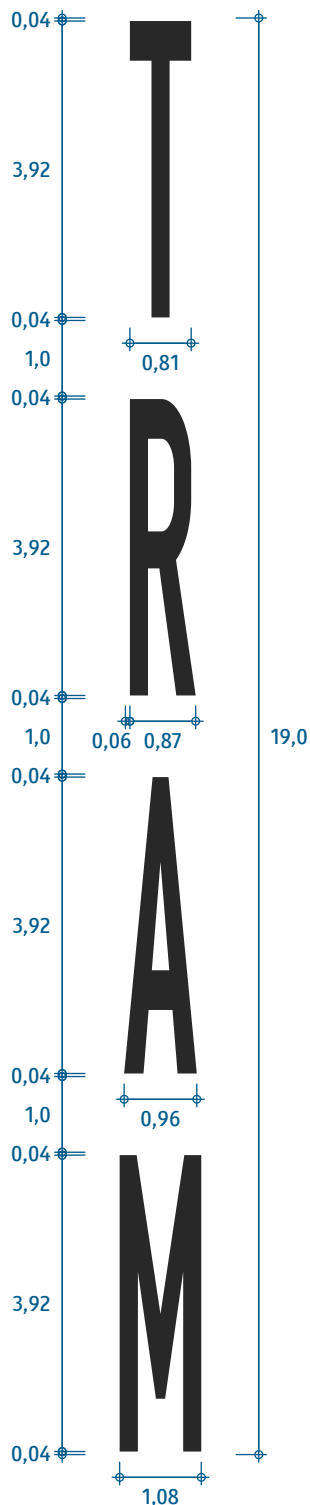

znak „R“ je voči
 pozdĺžnej osi
 posunutý o 30 mm
 doprava

Písmo dĺžky 2,0 možno
 použiť len v prípade
 priestorových obmedzení v
 pozdĺžnom smere.

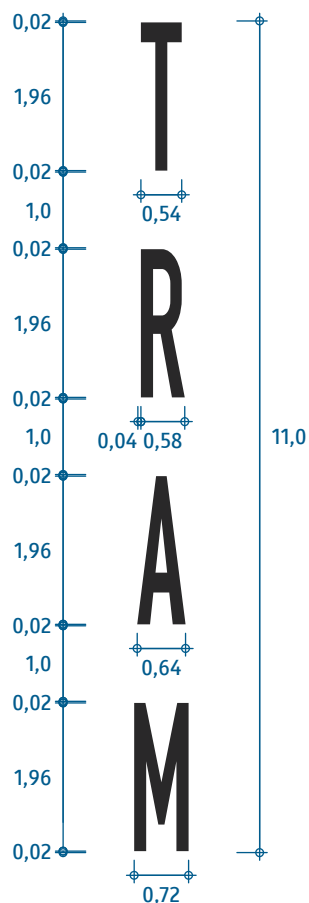

znak „R“ je voči
 pozdĺžnej osi
 posunutý o 20 mm
 doprava

plocha 7,89 m²

písmo Wide 4,0 m

plocha 2,63 m²

písmo Wide 2,0 m

Označenie špeciálneho priestoru

(vozidlá pravidelnej verejnej dopravy osôb – električky, pozdĺžne usporiadanie
 nápisu)

VL 6.2

650-56

01-2023

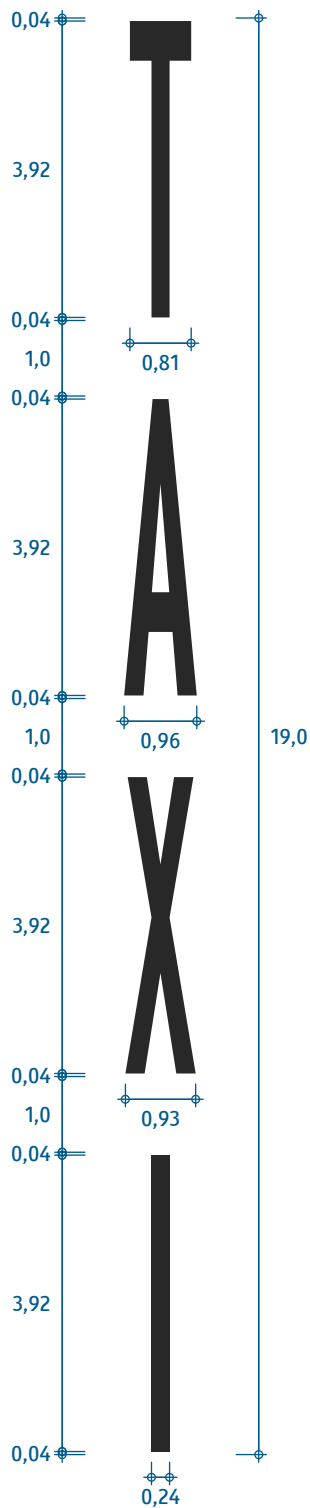

plocha 5,74 m²

písmo Wide 4,0 m

Písmo dĺžky 2,0 možno
použiť len v prípade
priestorových obmedzení v
pozdĺžnom smere.

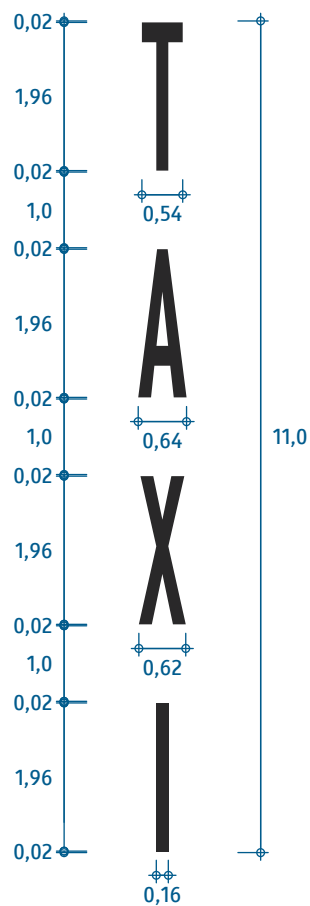

plocha 1,91 m²

písmo Wide 2,0 m

Označenie špeciálneho priestoru

(vozidlá taxislužby pri zmluvnej preprave osôb, pozdĺžne usporiadanie nápisu)

VL 6.2

650-57

01-2023

Použitie jednotlivých veľkostí špecifikujú TP 117 a TP 118.

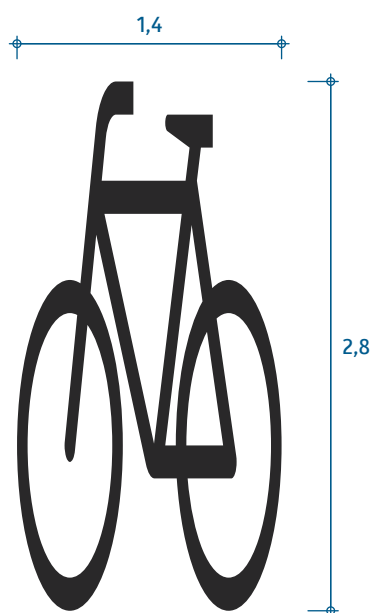

plocha 1,11 m²

dĺžka 2,8 m

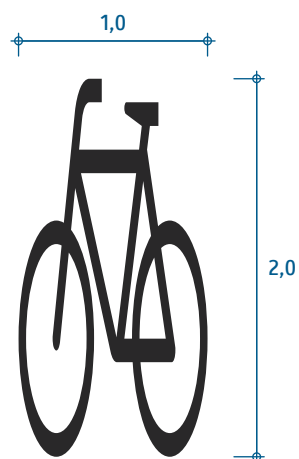

plocha 0,57 m²

dĺžka 2,0 m

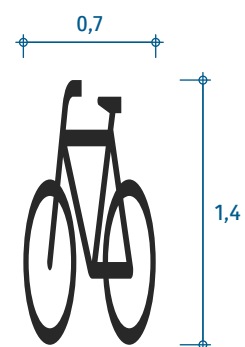

plocha 0,28 m²

dĺžka 1,4 m

Presná geometria je definovaná v elektronickej prílohe.

Označenie špeciálneho priestoru
(bicykle)

VL 6.2

650-60

01-2023

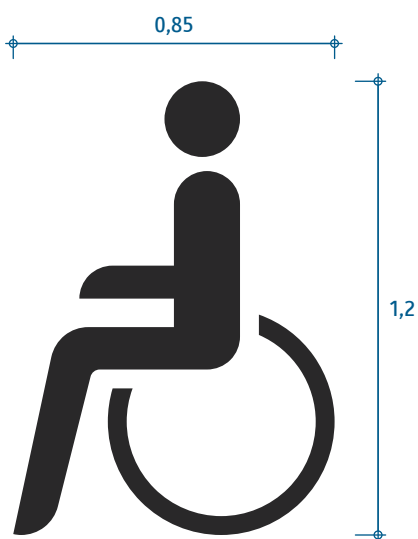

plocha 0,28 m²

Presná geometria je definovaná v elektronickej prílohe.

Označenie parkovacieho miesta
(miesto vyhradené pre osoby so zdravotným postihnutím)

VL 6.2

651-50

01-2023

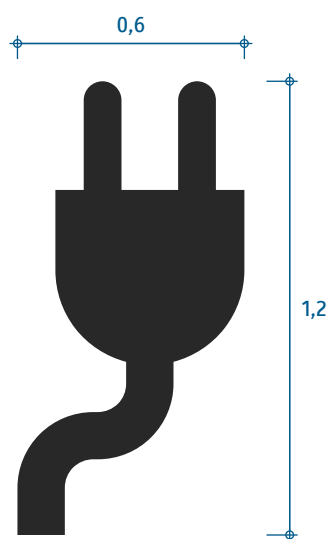

plocha 0,34 m²

Presná geometria je definovaná v elektronickej prílohe.

Označenie parkovacieho miesta
(miesto určené na dobíjanie)

VL 6.2

651-51

01-2023

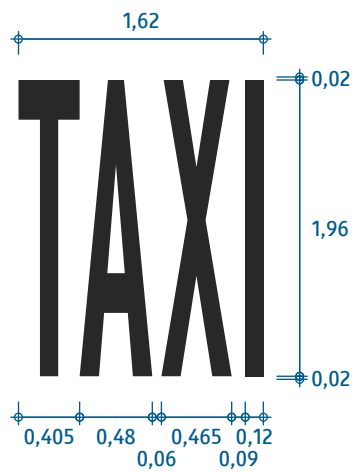

plocha 1,43 m²
písmo Regular 2,0 m

Označenie parkovacieho miesta
(miesto pre vozidlá taxislužby pri zmluvnej preprave osôb)

VL 6.2

651-52

01-2023

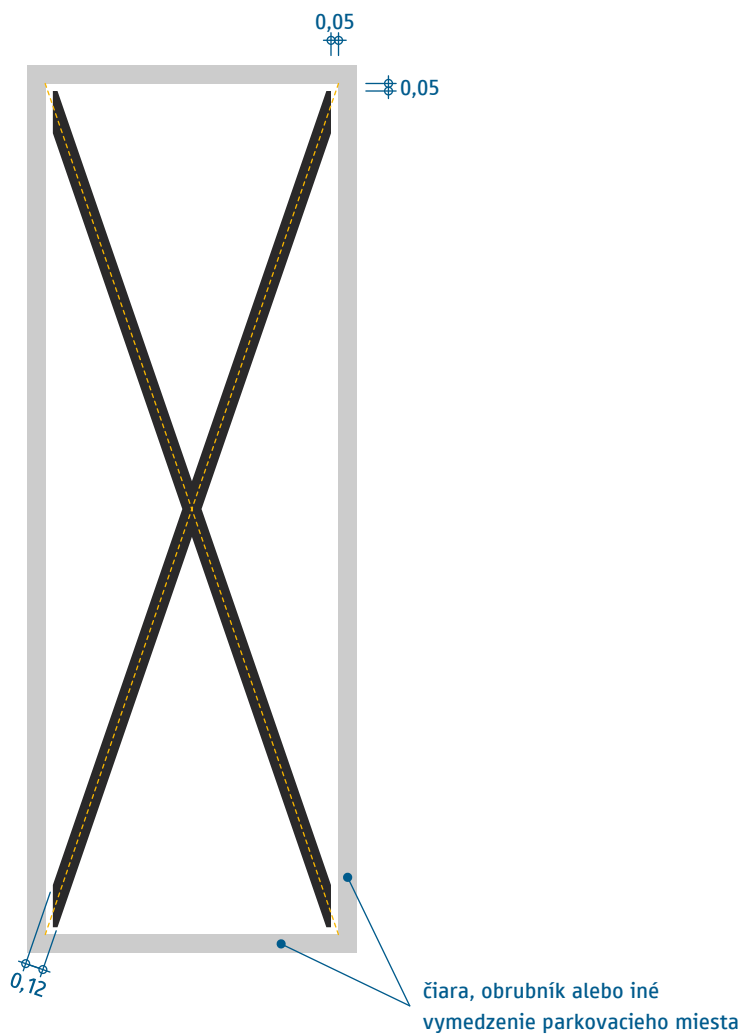

Označenie parkovacieho miesta

(miesto vyhradené pre konkrétneho účastníka alebo konkrétnych účastníkov)

VL 6.2

651-90

01-2023

Použitie a hodnoty parametrov pozri v TP 118.

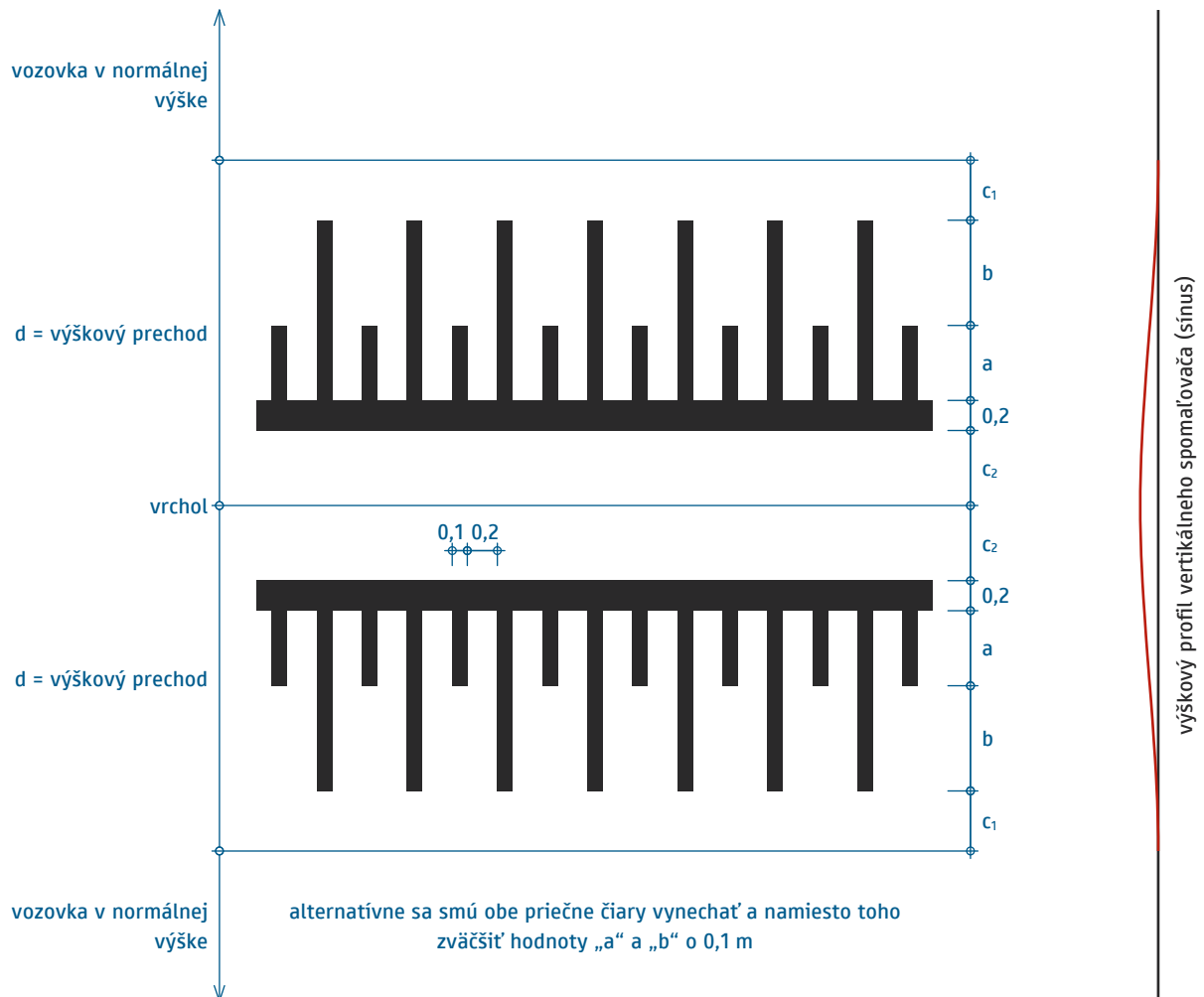

Vertikálne spomaľovače sa majú navrhovať na zistenú rýchlosť v_{85} , pričom táto nemá byť oproti najvyššej dovolenej rýchlosti v blízkom okolí nižšia o viac ako 10 km/h a zároveň nemá byť nikdy nižšia ako 20 km/h.

Označenie vertikálneho spomaľovacieho prvku
(sínusový vertikálny spomaľovač)

VL 6.2

652-50

01-2023

Spomaľovacie prahy sa vodorovnou (ani zvislou) značkou neoznačujú. Namiesto toho musia byť samy farebne odlíšené pásmi čiernej a žltej farby, pričom šírka pásov je cca 0,5 m.

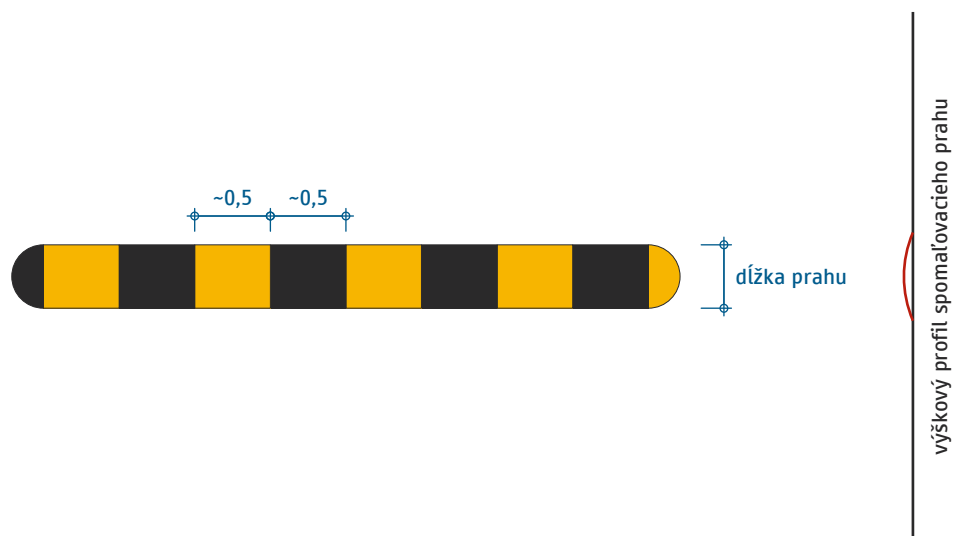

Spomaľovacie prahy sa navrhujú na prejazdovú rýchlosť až do 10 km/h, avšak len za predpokladu, že zistená rýchlosť v_{85} je najviac 20 km/h. Ak je zistená rýchlosť v_{85} aspoň v jednom smere jazdy vyššia ako 20 km/h, je potrebné predchádzajúce spomalenie (napr. vertikálnym spomaľovačom podľa VL 652-50 alebo horizontálnym spomaľovačom) alebo použitie vertikálneho spomaľovača s vyššou prejazdovou rýchlosťou.

Spomaľovacie prahy sa používajú výlučne v upokojených premávkových priestoroch alebo tam, kde sa predpokladá zastavenie každého vozidla. Je potrebné brať do úvahy, že spomaľovacie prahy majú, na rozdiel od plnohodnotného vertikálneho spomaľovača navrhnutého na rýchlosť v_{85} , len lokálny spomaľovací účinok.

Označenie vertikálneho spomaľovacieho prvku
(spomaľovací prah)

VL 6.2

652-51

01-2023

Použitie a hodnoty parametrov pozri v TP 118.

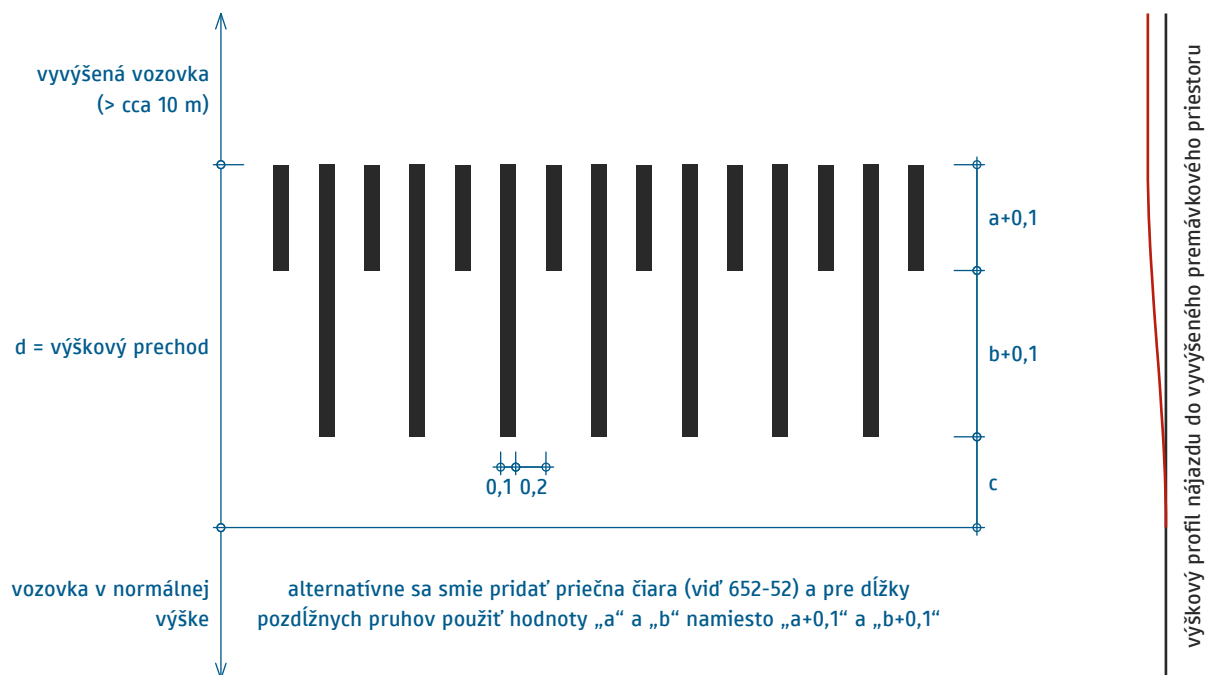

Nájazdy do vyvýšených premávkových priestorov sa majú navrhovať na zistenú rýchlosť v_{85} , pričom táto nemá byť nižšia oproti najvyššej dovolenej rýchlosti v blízkom okolí o viac ako 10 km/h a zároveň nemá byť nikdy nižšia ako 30 km/h.

VL 6.2

652-53

01-2023

Označenie vertikálneho spomaľovacieho prvku

(nájazd do vyvýšeného premávkového priestoru s dĺžkou viac ako cca 10 m)

Značkou sa označujú stĺpiky alebo obdobné prekážky na cyklistickej infraštruktúre, slúžiace spravidla na zabránenie vjazdu iných vozidiel na cyklistickú infraštruktúru. Značenie upozorňuje cyklistu na priblíženie k takejto prekážke a spravidla nadväzuje na cyklistickú stredovú čiaru.

Hodnota „a“ sa volí nasledovne:

- na voľnej trase, kde sa bežne očakávajú vyššie rýchlosti cyklistov (~25 km/h): 6,0 m
- na voľnej trase, kde sa bežne očakávajú priemerné rýchlosti cyklistov (~15 km/h): 4,0 m
- za (pred) odbočeniami, kde cyklisti jazdia pomaly, resp. sa rozbiehajú/spomaľujú: 2,0 m
- za (pred) odbočeniami v stiesnených pomeroch: 1,0 m

Prvý prípad použitia stĺpikov je skôr neobvyklý. Pri križovaniach a odbočeníach sa spravidla aplikuje tretí prípad ($a = 2,0$ m), avšak tam, kde možno dôvodne očakávať plynulú jazdu cyklistov cez takéto križovanie (napr. majú cyklisti prednosť pre križovanou premávkou), je vhodnejšie voliť druhý prípad ($a = 4,0$ m) – to si spravidla žiada posunutie stĺpikov hlbšie do cestičky.

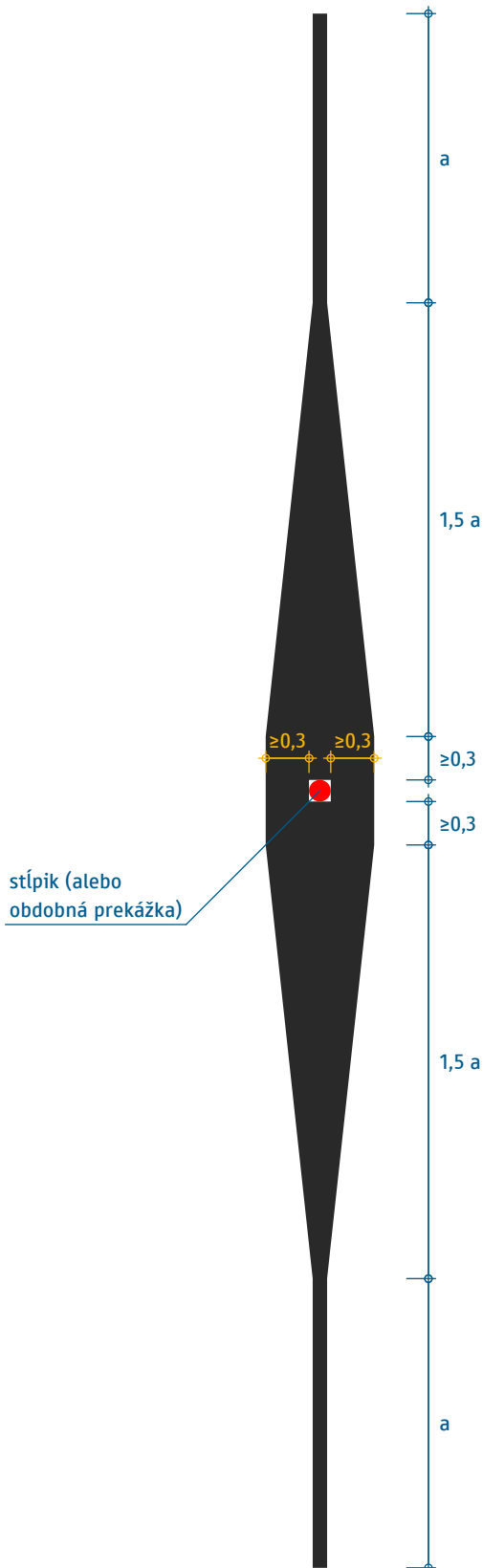

Označenie stĺpika na cyklistickej infraštruktúre

VL 6.2

653

01-2023

Dĺžka šípky podľa miesta vyznačenia je:

- na diaľnici (použitie vo vetvách): 7,5 m,
- mimo diaľnice, okrem prípadov nižšie: 5,0 m,
- v upokojených premávkových priestoroch: 2,5 m,
- na cyklistickej infraštruktúre: 2,5 m.

Značka sa vyznačuje ako upozornenie na jednosmernú premávku namiesto smerovej šípky (tá sa smie použiť len na určených miestach, pozri TP 117). Nesmie sa kombinovať so smerovými šípkami Z 630, a to ani v iných jazdných pruhoch. Primárne použitie je na výjazdových vetvách z diaľnice, podľa potreby sa smie použiť aj inde.

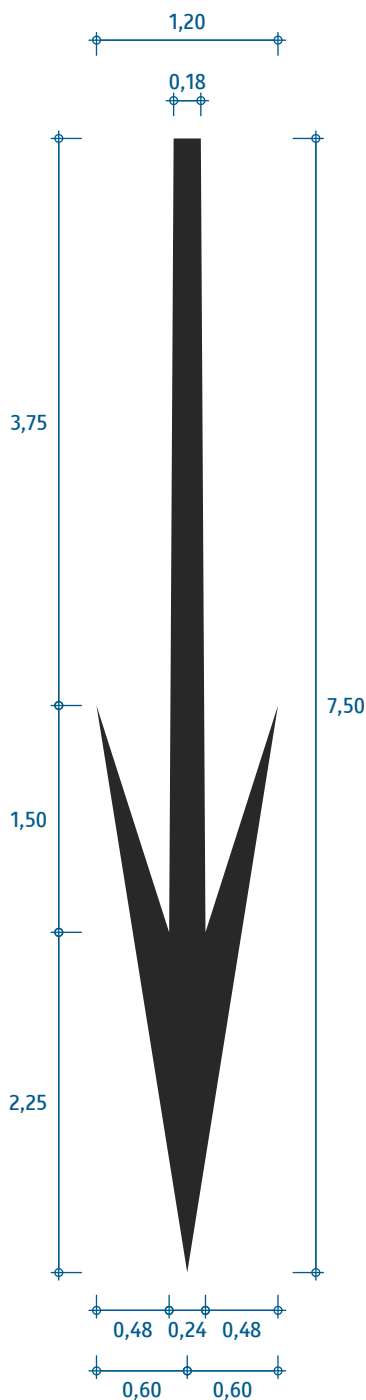

plocha 2,27 m²

dĺžka 7,5 m

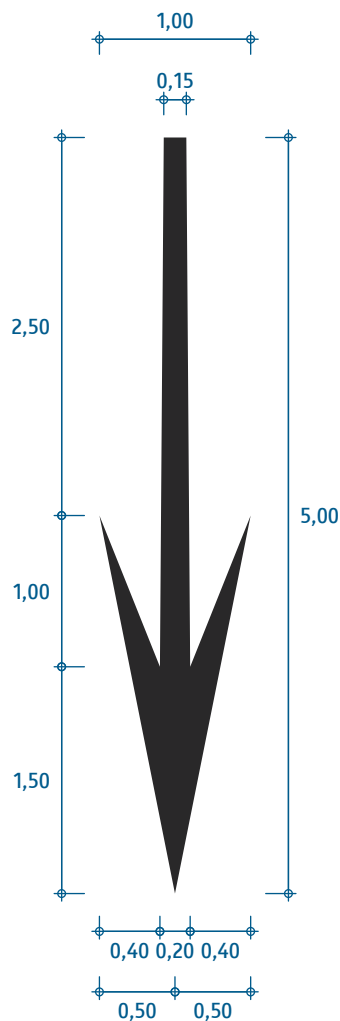

plocha 1,26 m²

dĺžka 5,0 m

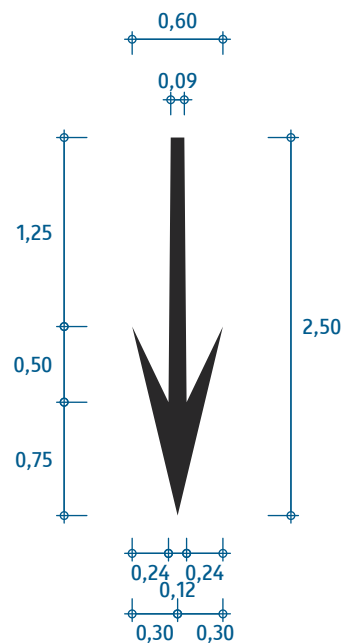

plocha 0,38 m²

dĺžka 2,5 m

Šípka je vyobrazená z pohľadu vodiča jazdiaceho v protismere!

Iná šípka
(Protismerná šípka)

VL 6.2

654-50

01-2023

Dĺžka šípky podľa miesta vyznačenia je:

- mimo upokojených premávkových priestorov: 5,0 m,
- v upokojených premávkových priestoroch: 2,5 m.

Značka sa vyznačuje výhradne v jazdných pruhoch určených výlučne na otáčanie. Nevyznačuje sa v jazdných pruhoch určených aj na jazdu iným smerom (prípadne vyznačené smerové šípky nezakazujú otáčanie, ide o iný manéver).

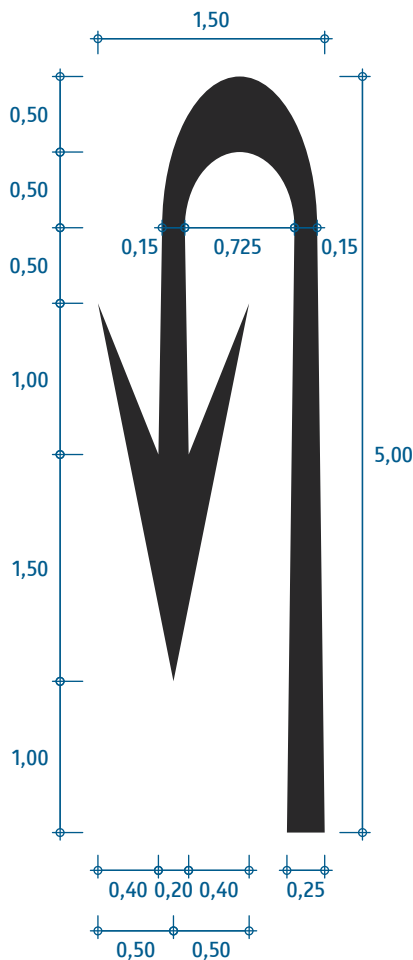

plocha 2,23 m²

dĺžka 5,0 m

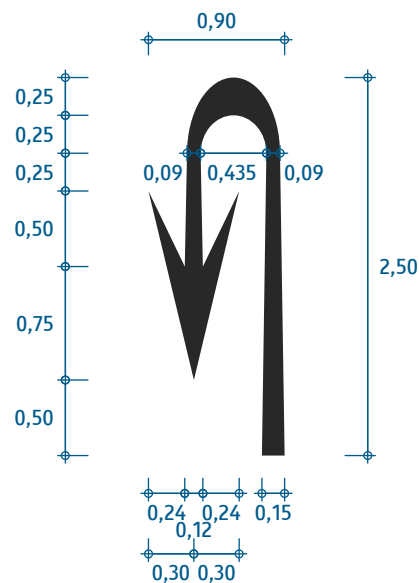

plocha 0,67 m²

dĺžka 2,5 m

Iná šípka
(Šípka na otočenie)

VL 6.2

654-51

01-2023

Dĺžka písma podľa miesta vyznačenia je:

- na diaľnici: 6,0 m,
- mimo diaľnice: 4,0 m.

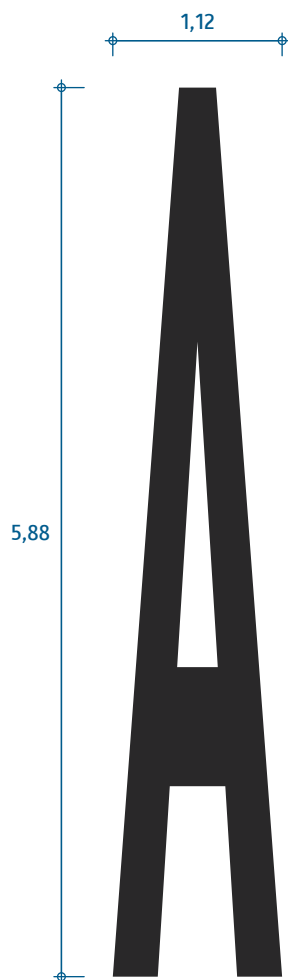

plocha 3,16 m²

písmo Wide 6,0 m

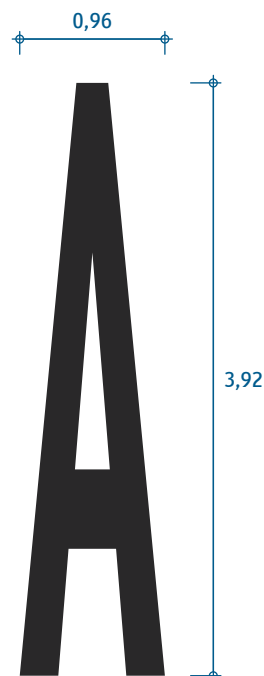

plocha 1,81 m²

písmo Wide 4,0 m

Medzinárodná poznávacia značka
(Rakúsko)

VL 6.2

655-50

01-2023

Dĺžka písma podľa miesta vyznačenia je:

- na diaľnici: 6,0 m,
- mimo diaľnice: 4,0 m.



plocha 4,64 m²

písmo Regular 6,0 m



plocha 2,58 m²

písmo Regular 4,0 m

Medzinárodná poznávacia značka
(Česko)

VL 6.2

655-51

01-2023

Dĺžka písma podľa miesta vyznačenia je:

- na diaľnici: 6,0 m,
- mimo diaľnice: 4,0 m.

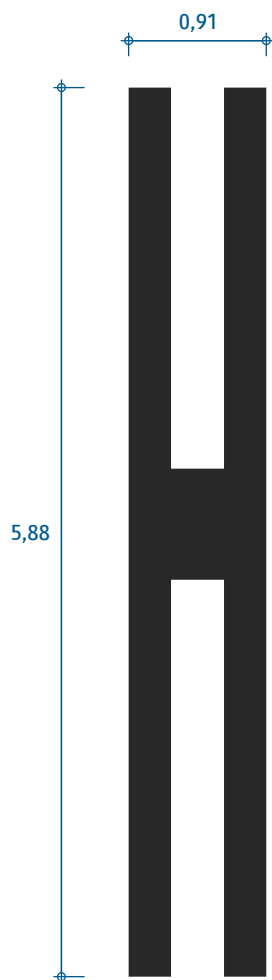

plocha 3,55 m²

písmo Wide 6,0 m



plocha 2,03 m²

písmo Wide 4,0 m

Medzinárodná poznávacia značka
(Maďarsko)

VL 6.2

655-52

01-2023

Dĺžka písma podľa miesta vyznačenia je:

- na diaľnici: 6,0 m,
- mimo diaľnice: 4,0 m.

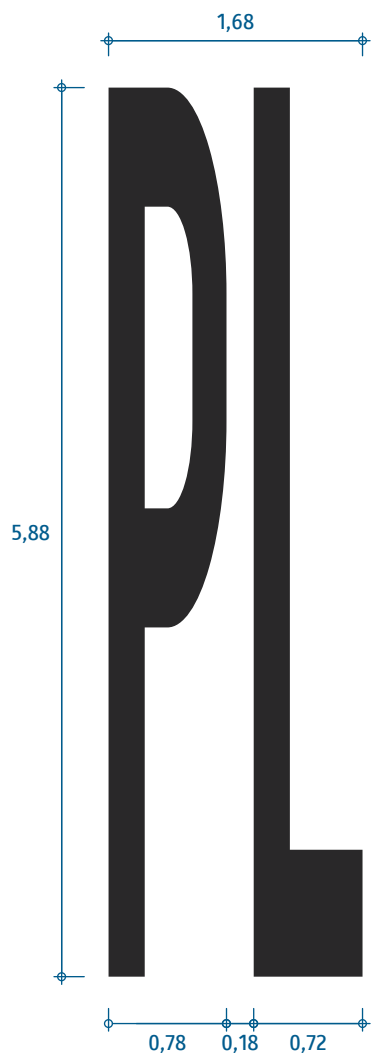

plocha 4,34 m²

písmo Regular 6,0 m



plocha 2,41 m²

písmo Regular 4,0 m

Medzinárodná poznávacia značka
(Poľsko)

VL 6.2

655-53

01-2023

Dĺžka písma podľa miesta vyznačenia je:

- na diaľnici: 6,0 m,
- mimo diaľnice: 4,0 m.

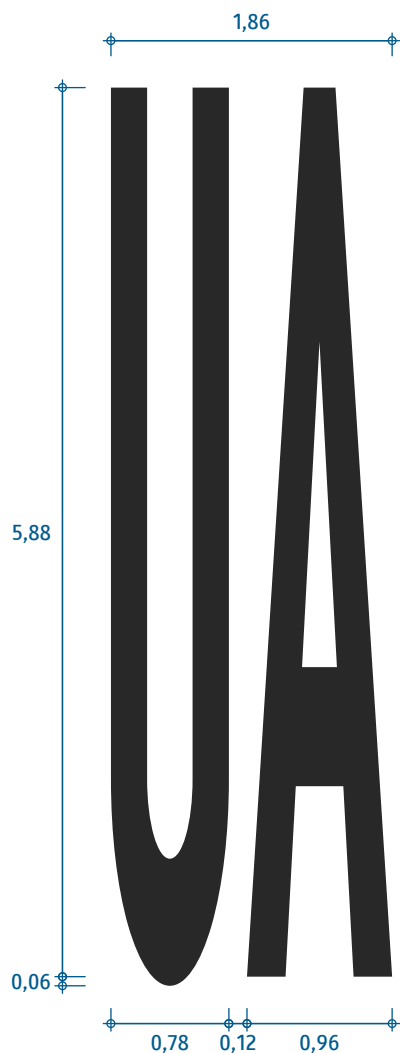

plocha 5,62 m²

písmo Regular 6,0 m

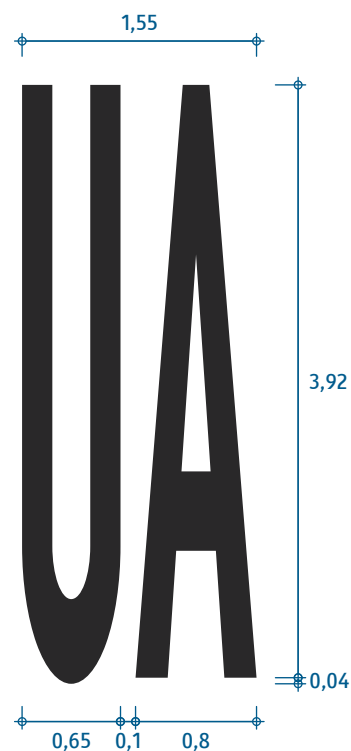

plocha 3,12 m²

písmo Regular 4,0 m

Medzinárodná poznávacia značka
(Ukrajina)

VL 6.2

655-54

01-2023

Dĺžka písma podľa miesta vyznačenia je:

- na diaľnici: 6,0 m,
- mimo diaľnice: 4,0 m.



písmo Regular 6,0 m

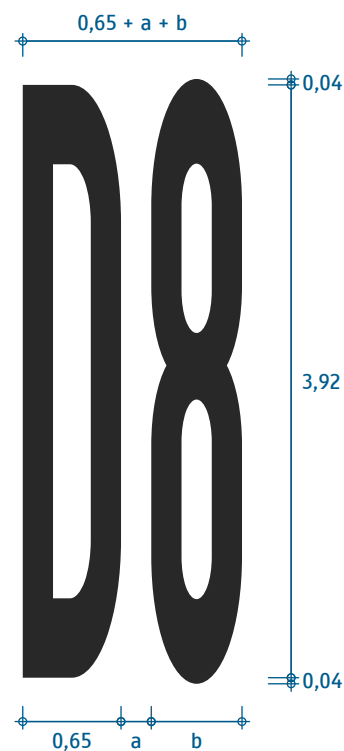

písmo Regular 4,0 m

Parameter „a“ pozri v metrike písma v textovej časti. Parameter „b“ pozri na vzorovom liste príslušnej číslice.

Číslo cestného ťahu
(diaľnica, 1-ciferné)

VL 6.2

656-50

01-2023

Dĺžka písma podľa miesta vyznačenia je:

- na diaľnici: 6,0 m,
- mimo diaľnice: 4,0 m.

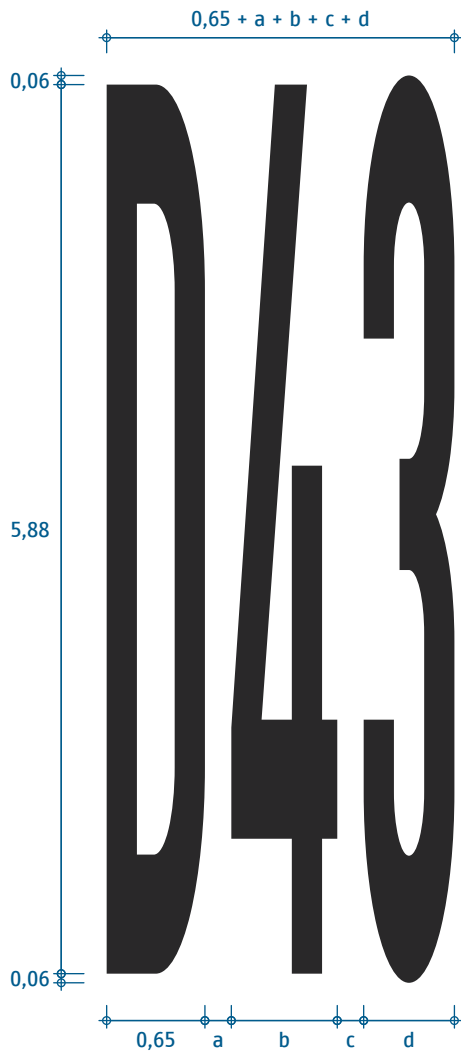

písmo Narrow 6,0 m

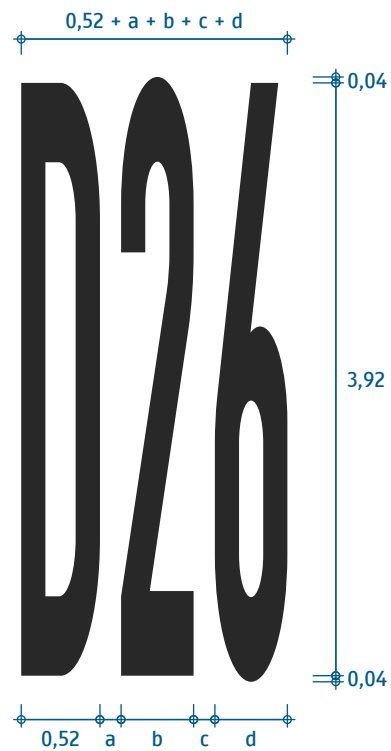

písmo Narrow 4,0 m

Parametre „a,“ „c“ pozri v metrike písma v textovej časti. Parametre „b,“ „d“ pozri na vzorových listoch príslušných číslic.

Číslo cestného ťahu
(diaľnica, 2-ciferné)

VL 6.2

656-51

01-2023

Dĺžka písma podľa miesta vyznačenia je:

- na diaľnici: 6,0 m,
- mimo diaľnice: 4,0 m.

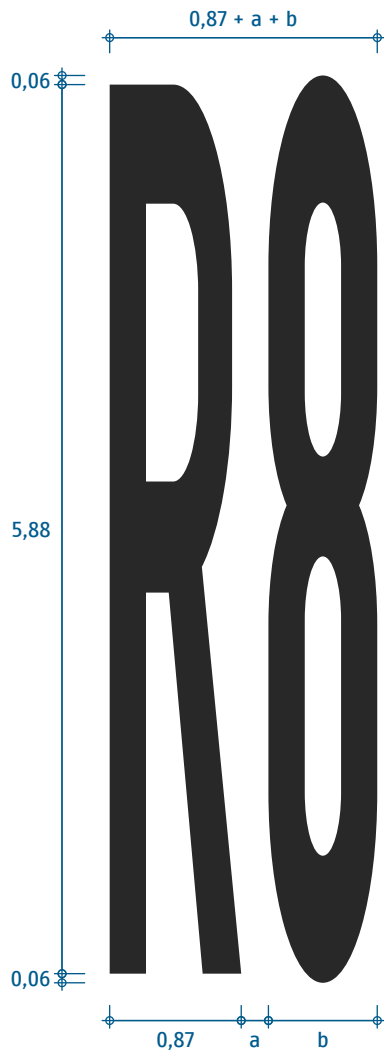

písmo Regular 6,0 m



písmo Regular 4,0 m

Parameter „a“ pozri v metrike písma v textovej časti. Parameter „b“ pozri na vzorovom liste príslušnej číslice.

Číslo cestného ťahu
(rýchlostná cesta, 1-ciferné)

VL 6.2

656-60

01-2023

Dĺžka písma podľa miesta vyznačenia je:

- na diaľnici: 6,0 m,
- mimo diaľnice: 4,0 m.



písmo Narrow 6,0 m



písmo Narrow 4,0 m

Parametre „a,“ „c“ pozri v metrike písma v textovej časti. Parametre „b,“ „d“ pozri na vzorových listoch príslušných číslíc.

Číslo cestného ťahu
(rýchlostná cesta, 2-ciferné)

VL 6.2

656-61

01-2023

Dĺžka písma podľa miesta vyznačenia je:

- na diaľnici: 6,0 m,
- mimo diaľnice: 4,0 m.

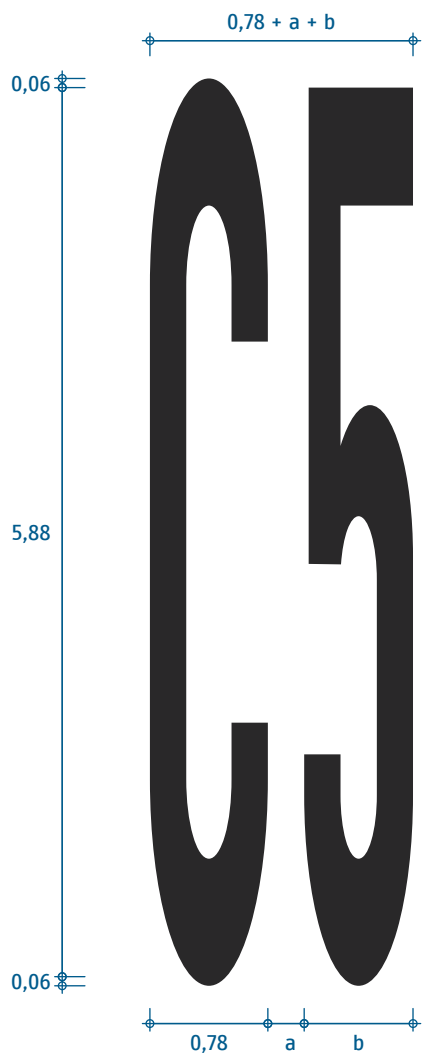

písmo Regular 6,0 m



písmo Regular 4,0 m

Parameter „a“ pozri v metrike písma v textovej časti. Parameter „b“ pozri na vzorovom liste príslušnej číslice.

Číslo cestného ťahu
(cesta I. triedy, 1-ciferné)

VL 6.2

656-70

01-2023

Dĺžka písma podľa miesta vyznačenia je:

- na diaľnici: 6,0 m,
- mimo diaľnice: 4,0 m.

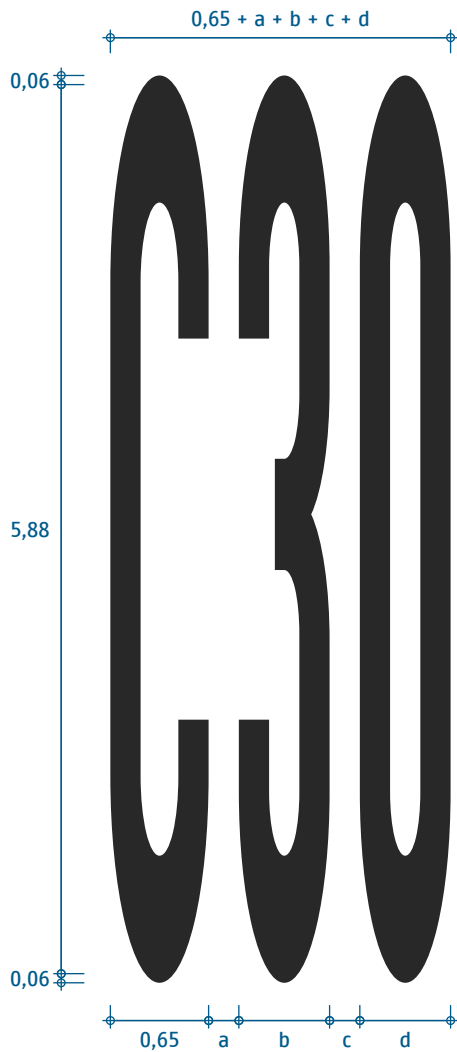

písmo Narrow 6,0 m

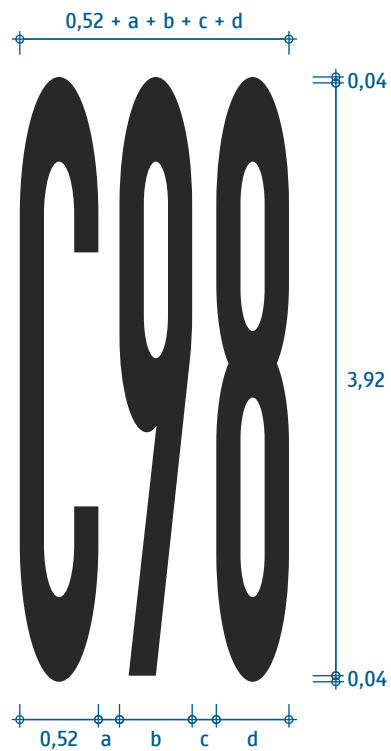

písmo Narrow 4,0 m

Parametre „a,“ „c“ pozri v metrike písma v textovej časti. Parametre „b,“ „d“ pozri na vzorových listoch príslušných číslic.

Číslo cestného ťahu
(cesta I. triedy, 2-ciferné)

VL 6.2

656-71

01-2023

Symbole zvláštnych cieľov sa smú vyznačovať len za účelom radenia do jazdných pruhov tam, kde je preradenie do iného priebežného pruhu potrebné v dostatočnom predstihu pred príslušným manévrom, najmä pri subtrakcii pruhov.

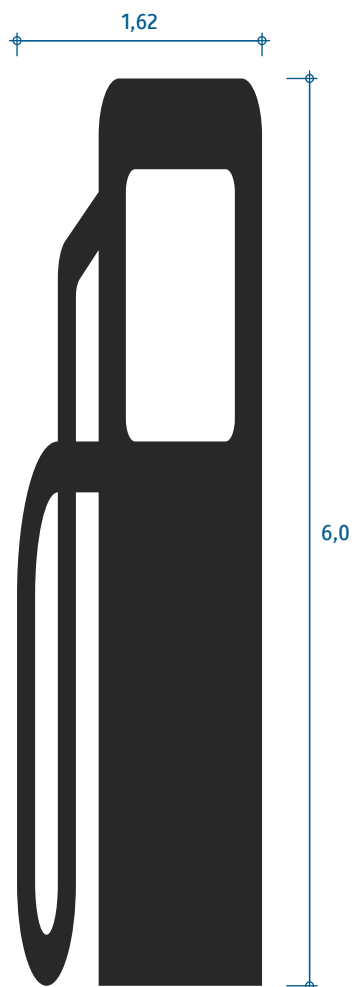

plocha 6,62 m²
na diaľnici

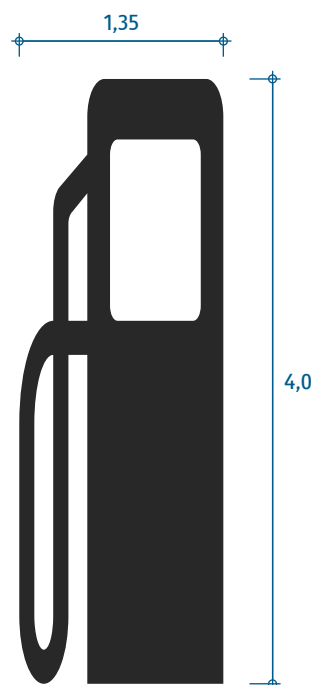

plocha 3,51 m²
mimo diaľnice

Presná geometria je definovaná v elektronickej prílohe.

Symbol zvláštného cieľa
(čerpacia stanica)

VL 6.2

657-52

01-2023

Symboly zvláštnych cieľov sa smú vyznačovať len za účelom radenia do jazdných pruhov tam, kde je preradenie do iného priebežného pruhu potrebné v dostatočnom predstihu pred príslušným manévrom, najmä pri subtrakcii pruhov.



plocha 2,80 m²

Symbol je tvorený znakom „P“ v písme Regular 4,0 m, rozšíreným o 50 %.

Symbol zvláštného cieľa
(parkovisko)

VL 6.2

657-80

01-2023

Symbole zvláštnych cieľov sa smú vyznačovať len za účelom radenia do jazdných pruhov tam, kde je preradenie do iného priebežného pruhu potrebné v dostatočnom predstihu pred príslušným manévrom, najmä pri subtrakkii pruhov.

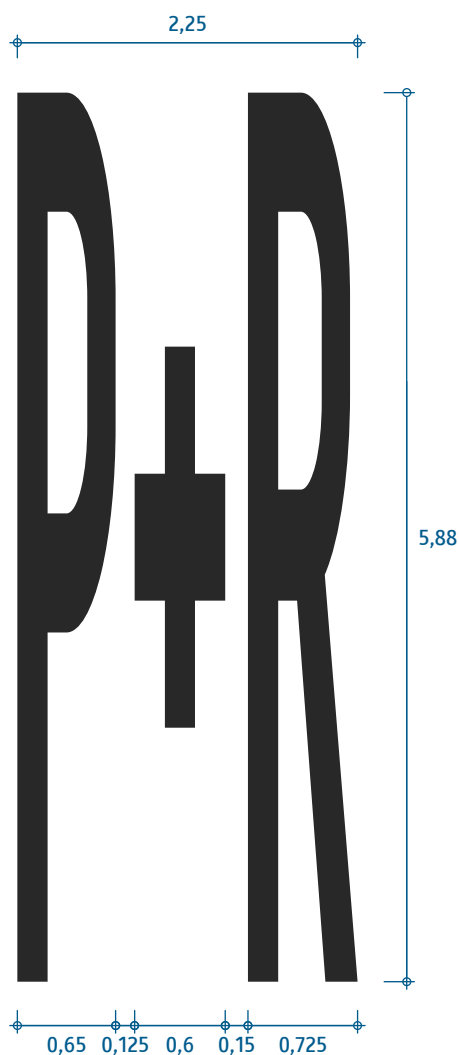

plocha 5,56 m²
na diaľnici

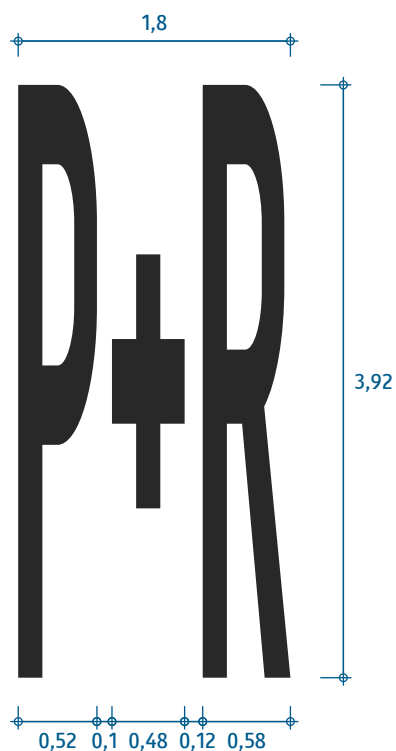

plocha 2,96 m²
mimo diaľnice

Symbol je tvorený znakmi „P+R“ v písme Narrow príslušnej dĺžky (6,0 m / 4,0 m).

Symbol zvláštného cieľa
(parkovisko P+R)

VL 6.2

657-81

01-2023

Symbole zvláštnych cieľov sa smú vyznačovať len za účelom radenia do jazdných pruhov tam, kde je preradenie do iného priebežného pruhu potrebné v dostatočnom predstihu pred príslušným manévrom, najmä pri subtrakcii pruhov.

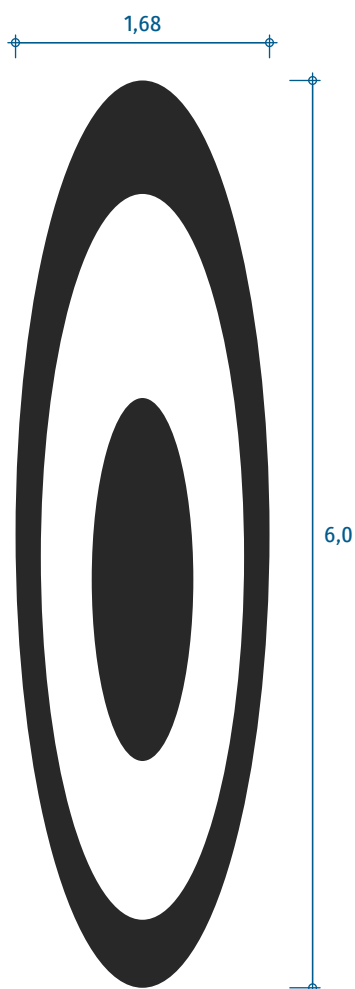

plocha 4,12 m²
na diaľnici

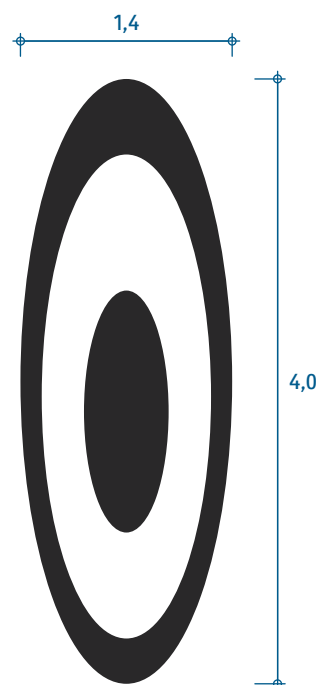

plocha 2,29 m²
mimo diaľnice

Presná geometria je definovaná v elektronickej prílohe.

Symbol zvláštného cieľa
(centrum)

VL 6.2

657-84

01-2023

Symbole zvláštnych cieľov sa smú vyznačovať len za účelom radenia do jazdných pruhov tam, kde je preradenie do iného priebežného pruhu potrebné v dostatočnom predstihu pred príslušným manévrom, najmä pri subtrakcii pruhov.

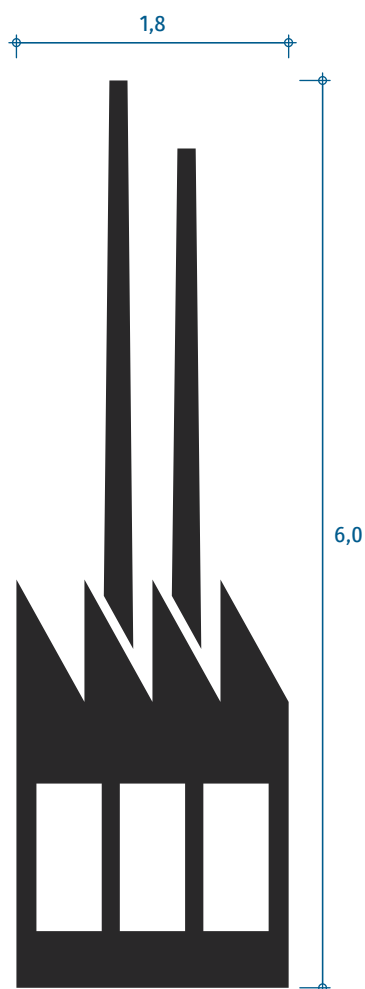

plocha 3,93 m²
na diaľnici

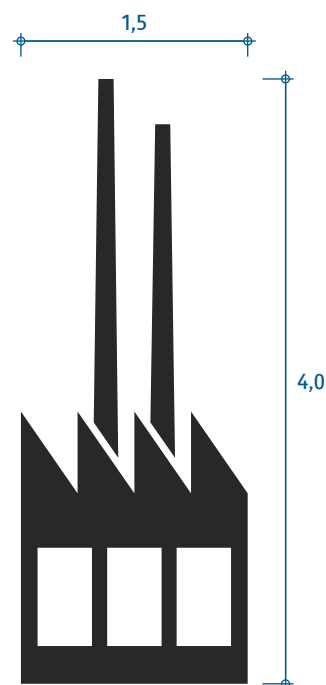

plocha 2,18 m²
mimo diaľnice

Presná geometria je definovaná v elektronickej prílohe.

Symbol zvláštného cieľa
(priemyselná zóna)

VL 6.2

657-85

01-2023

Symbole zvláštnych cieľov sa smú vyznačovať len za účelom radenia do jazdných pruhov tam, kde je preradenie do iného priebežného pruhu potrebné v dostatočnom predstihu pred príslušným manévrom, najmä pri subtrakcii pruhov.

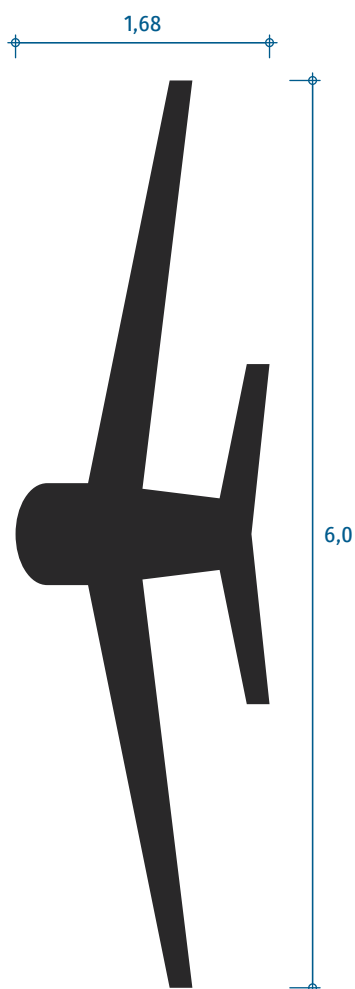

plocha 2,63 m²
na diaľnici

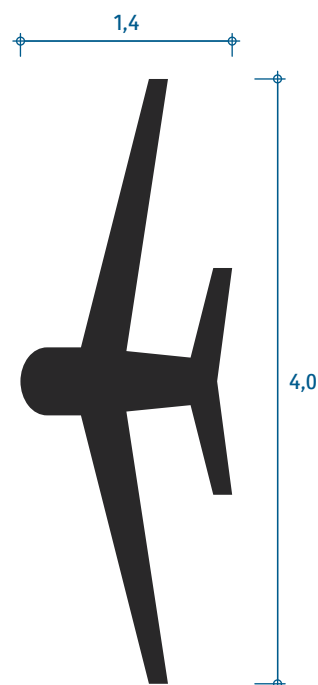

plocha 1,46 m²
mimo diaľnice

Presná geometria je definovaná v elektronickej prílohe.

Symbol zvláštného cieľa
(letisko – smer doľava)

VL 6.2

657-88-10

01-2023

Symbole zvláštnych cieľov sa smú vyznačovať len za účelom radenia do jazdných pruhov tam, kde je preradenie do iného priebežného pruhu potrebné v dostatočnom predstihu pred príslušným manévrom, najmä pri subtrakcii pruhov.

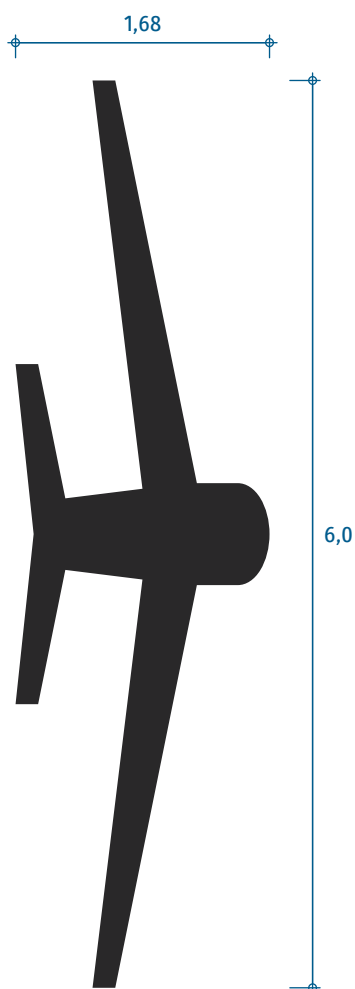

plocha 2,63 m²
na diaľnici

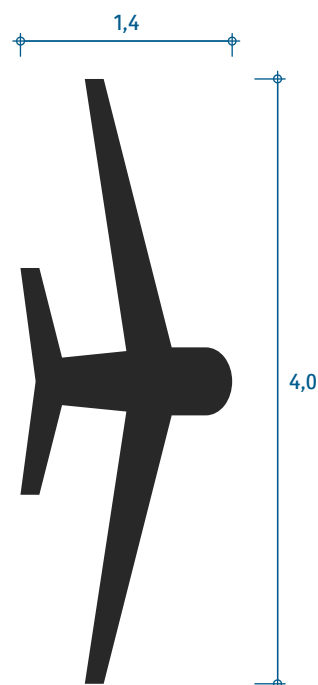

plocha 1,46 m²
mimo diaľnice

Presná geometria je definovaná v elektronickej prílohe.

Symbol zvláštného cieľa
(letisko – smer doprava)

VL 6.2

657-88-20

01-2023

Symbole zvláštnych cieľov sa smú vyznačovať len za účelom radenia do jazdných pruhov tam, kde je preradenie do iného priebežného pruhu potrebné v dostatočnom predstihu pred príslušným manévrom, najmä pri subtrakcii pruhov.

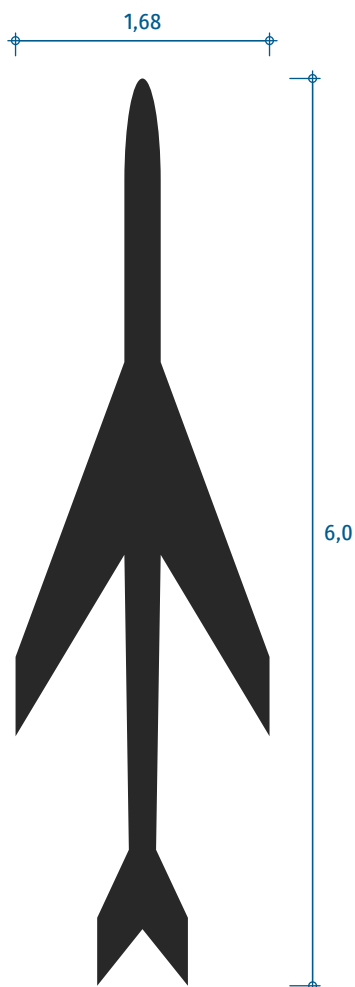

plocha 2,76 m²
na diaľnici

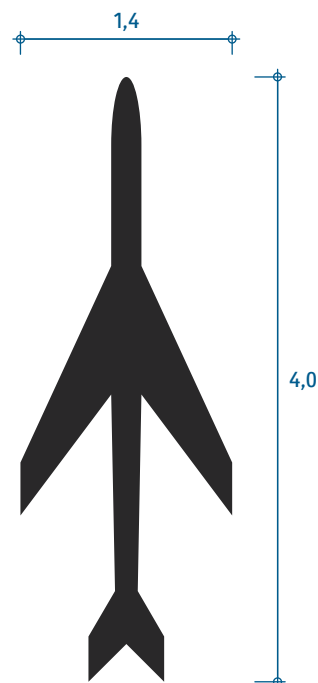

plocha 1,53 m²
mimo diaľnice

Presná geometria je definovaná v elektronickej prílohe.

Symbol zvláštného cieľa
(letisko – smer priamo)

VL 6.2

657-88-30

01-2023

Symbole zvláštnych cieľov sa smú vyznačovať len za účelom radenia do jazdných pruhov tam, kde je preradenie do iného priebežného pruhu potrebné v dostatočnom predstihu pred príslušným manévrom, najmä pri subtrakcii pruhov.

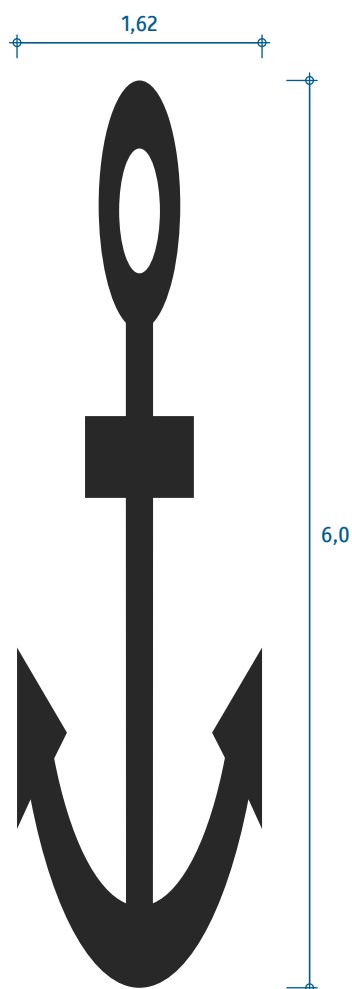

plocha 2,73 m²
na diaľnici

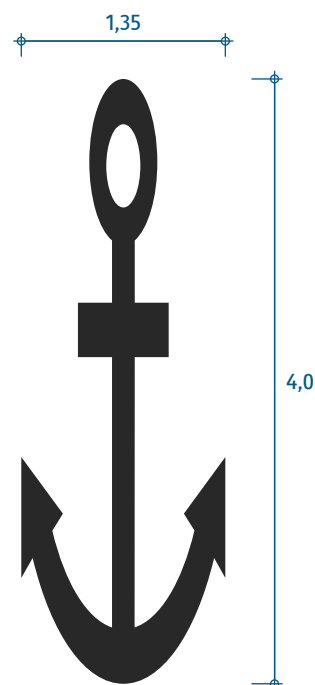

plocha 1,52 m²
mimo diaľnice

Presná geometria je definovaná v elektronickej prílohe.

Symbol zvláštného cieľa
(prístav)

VL 6.2

657-89

01-2023

Symbole zvláštnych cieľov sa smú vyznačovať len za účelom radenia do jazdných pruhov tam, kde je preradenie do iného priebežného pruhu potrebné v dostatočnom predstihu pred príslušným manévrom, najmä pri subtrakcii pruhov.

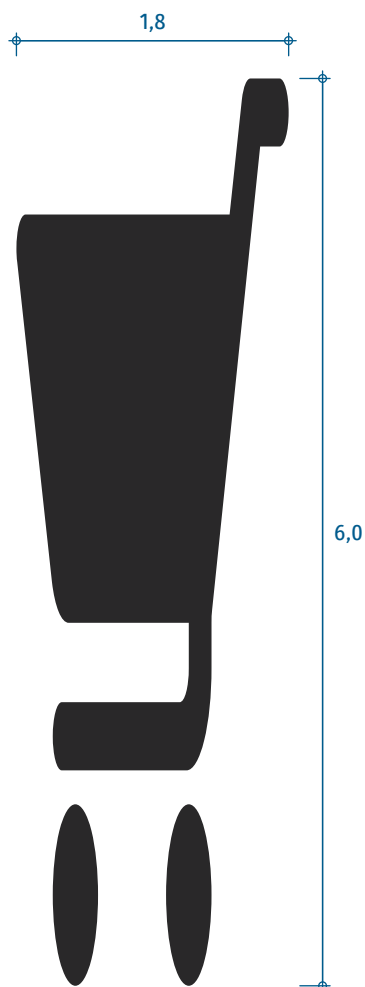

plocha 4,82 m²
na diaľnici

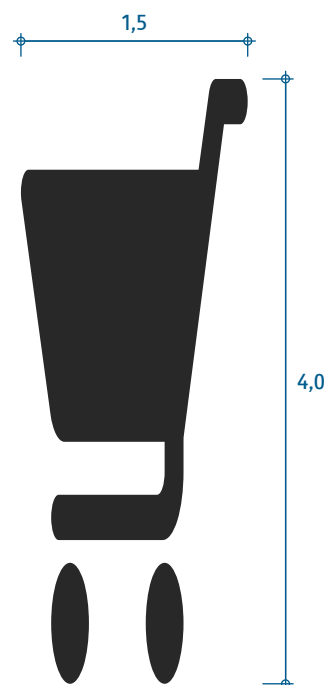

plocha 2,68 m²
mimo diaľnice

Presná geometria je definovaná v elektronickej prílohe.

Symbol zvláštného cieľa
(nákupné stredisko)

VL 6.2

657-97

01-2023

Symbol diaľnice sa smú vyznačovať len za účelom radenia do jazdných pruhov smerom k diaľnici tam, kde je preradenie do iného priebežného pruhu potrebné v dostatočnom predstihu pred príslušným manévrom. Použije sa ako smerovanie k diaľnici tam, kde sa ešte na diaľnicu neodbočuje, napr. na výjazdoch z letísk pred rozdelením do rôznych smerov, z ktorých niektorý vedie na diaľnicu (alebo diaľniciam). Na mieste, kde sa bezprostredne odbočuje na diaľnicu, sa symbol nepoužíva (obvykle na takom mieste vedú k diaľnici dve rôzne odbočenia a relevantné nie je navigovanie k diaľnici ale k určitému smeru diaľnice).

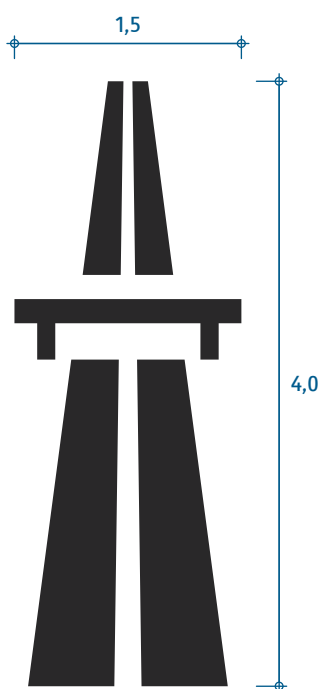

plocha 2,66 m²

Presná geometria je definovaná v elektronickej prílohe.

Symbol diaľnice

VL 6.2

659

01-2023

Dĺžka značky podľa miesta vyznačenia je:

- na diaľnici: 6,75 m,
- mimo diaľnice, okrem prípadov nižšie: 4,50 m,
- v upokojených premávkových priestoroch: 2,25 m,
- na cyklistickej infraštruktúre: 2,25 m.

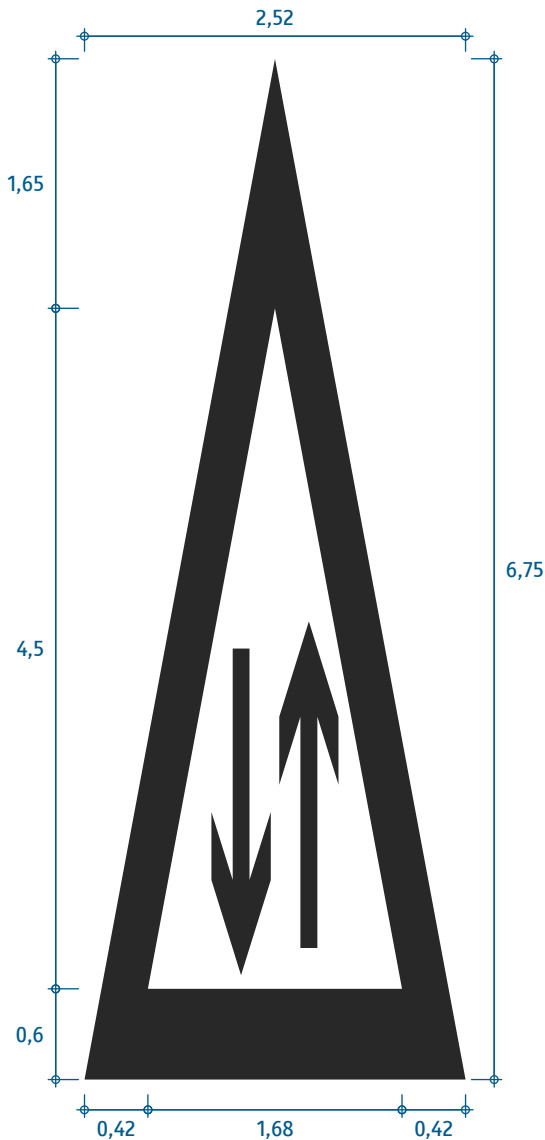

plocha 5,44 m²

dĺžka 6,75 m

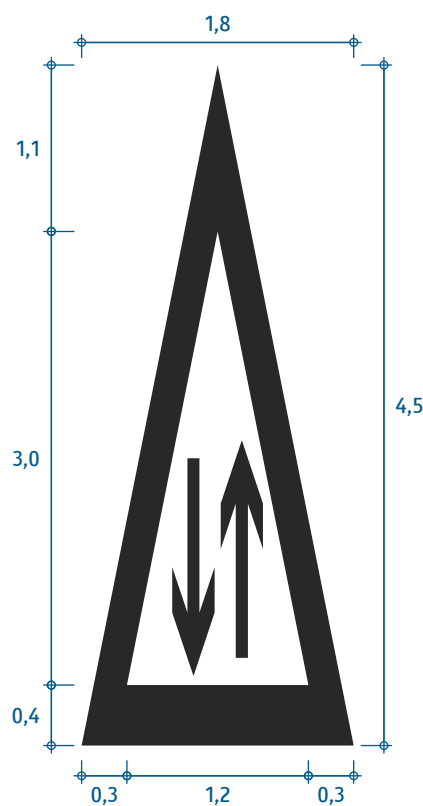

plocha 2,59 m²

dĺžka 4,50 m

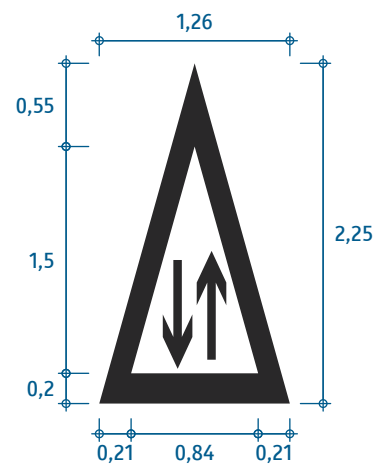

plocha 0,91 m²

dĺžka 2,25 m

Výstraha formou vyobrazenia zvislej značky
v bielom prevedení
(Obojsmerná premávka)

VL 6.2

661-132

01-2023

Dĺžka značky podľa miesta vyznačenia je:

- štandardne, okrem prípadov nižšie: 4,50 m,
- v upokojených premávkových priestoroch: 2,25 m,
- na cyklistickej infraštruktúre: 2,25 m.

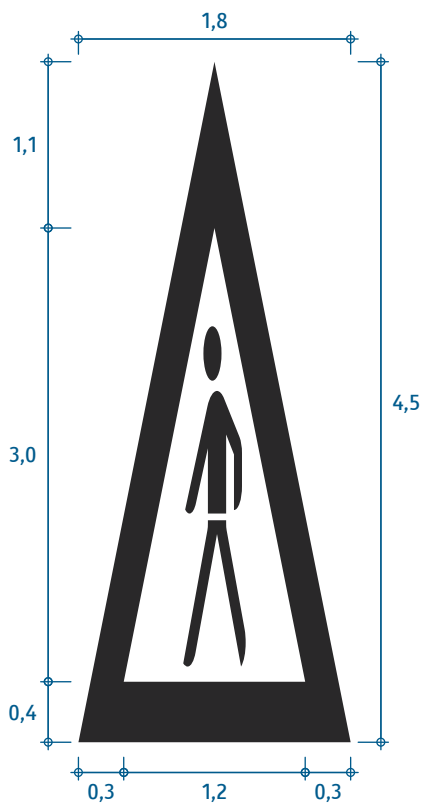

plocha 2,57 m²

dĺžka 4,50 m

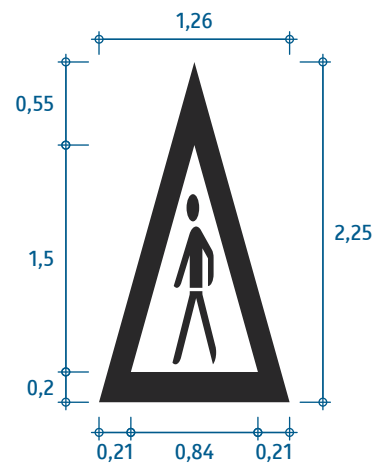

plocha 0,90 m²

dĺžka 2,25 m

Výstraha formou vyobrazenia zvislej značky
v bielom prevedení

(Chodci)

VL 6.2

661-140

01-2023

Dĺžka značky podľa miesta vyznačenia je:

- štandardne, okrem prípadov nižšie: 4,50 m,
- v upokojených premávkových priestoroch: 2,25 m,
- na cyklistickej infraštruktúre: 2,25 m.

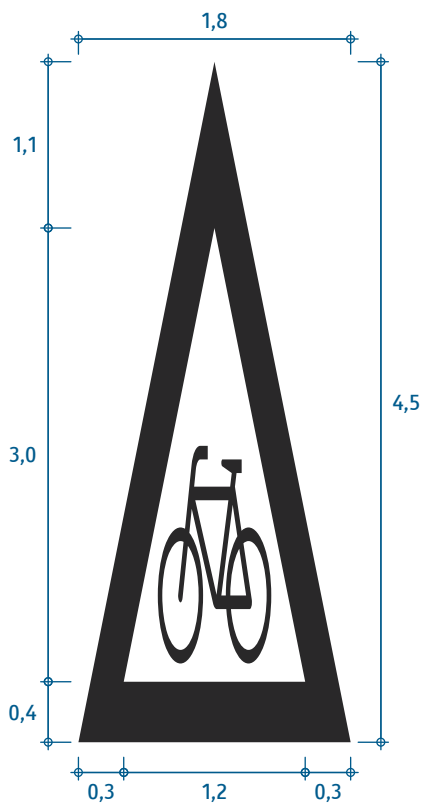

plocha 2,56 m²

dĺžka 4,50 m

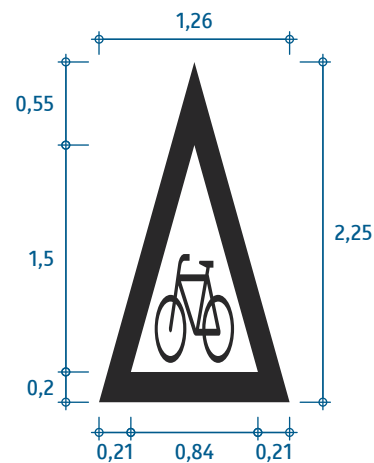

plocha 0,89 m²

dĺžka 2,25 m

Výstraha formou vyobrazenia zvislej značky
v bielom prevedení
(Cyklisti)

VL 6.2

661-143

01-2023

Dĺžka značky podľa miesta vyznačenia je:

- štandardne, okrem prípadov nižšie: 4,50 m,
- v upokojených premávkových priestoroch: 2,25 m,
- na cyklistickej infraštruktúre: 2,25 m.

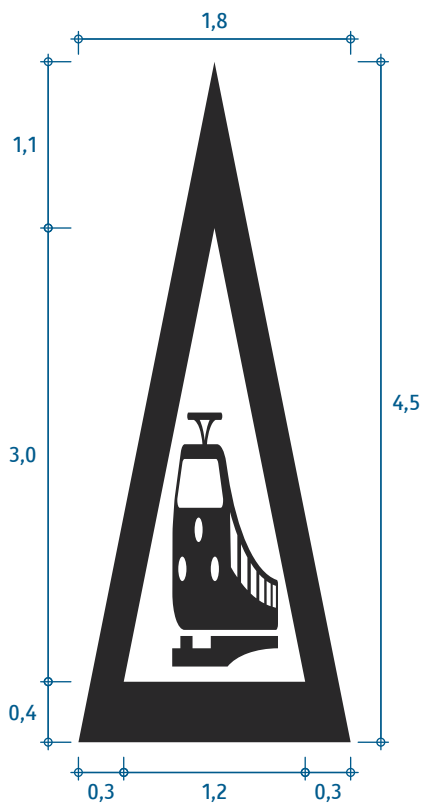

plocha 2,82 m²

dĺžka 4,50 m

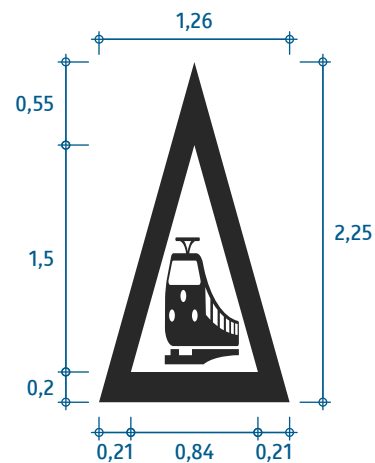

plocha 0,99 m²

dĺžka 2,25 m

Výstraha formou vyobrazenia zvislej značky
v bielom prevedení
(Priecestie)

VL 6.2

661-151

01-2023

Dĺžka značky podľa miesta vyznačenia je:

- na diaľnici: 6,75 m,
- mimo diaľnice, okrem prípadov nižšie: 4,50 m,
- v upokojených premávkových priestoroch: 2,25 m,
- na cyklistickej infraštruktúre: 2,25 m.

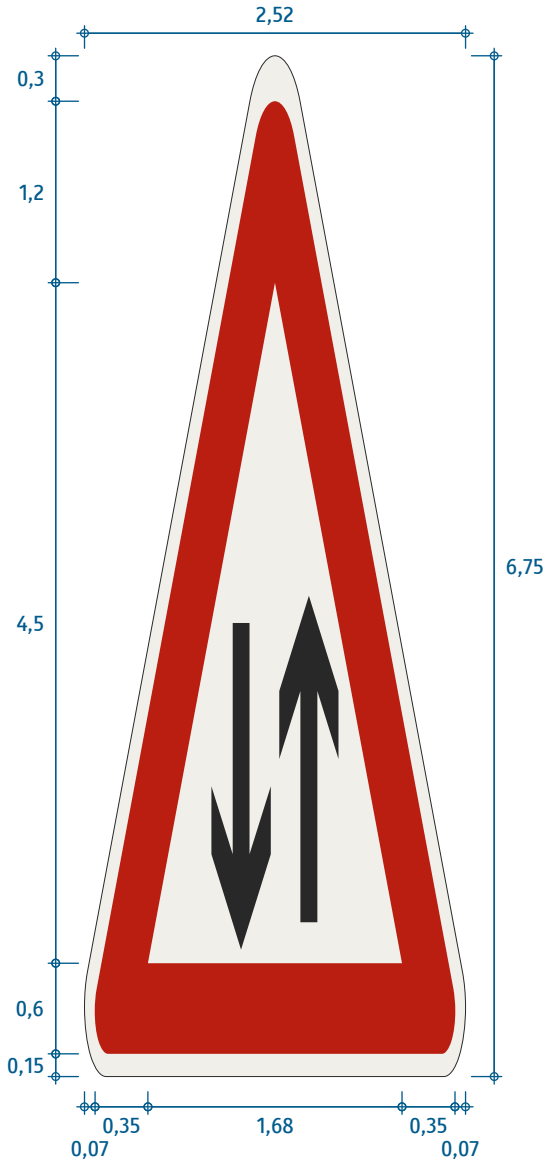

plocha 9,88 m²

dĺžka 6,75 m

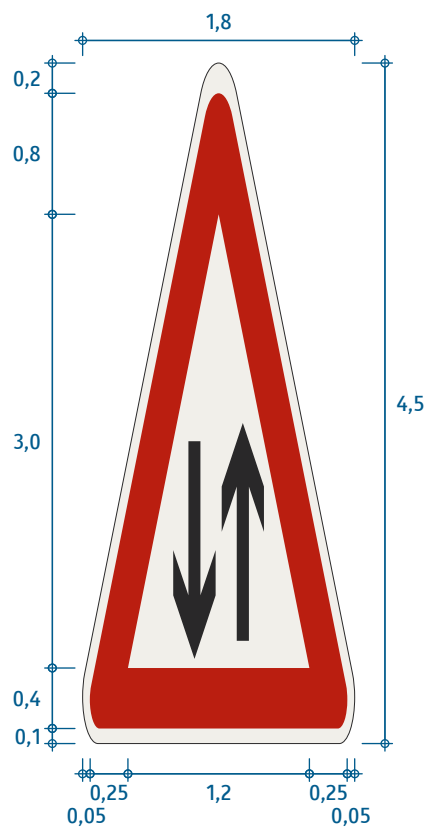

plocha 4,70 m²

dĺžka 4,50 m

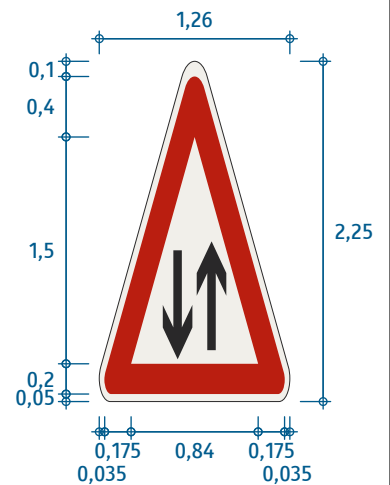

plocha 1,65 m²

dĺžka 2,25 m

Čierna čiara na okraji značky nie je súčasťou vyobrazenia, iba vymedzuje jej vonkajší okraj.

Výstraha formou vyobrazenia zvislej značky
v plnofarebnom prevedení

(Obojsmerná premávka)

VL 6.2

662-132

01-2023

Dĺžka značky podľa miesta vyznačenia je:

- štandardne, okrem prípadov nižšie: 4,50 m,
- v upokojených premávkových priestoroch: 2,25 m,
- na cyklistickej infraštruktúre: 2,25 m.

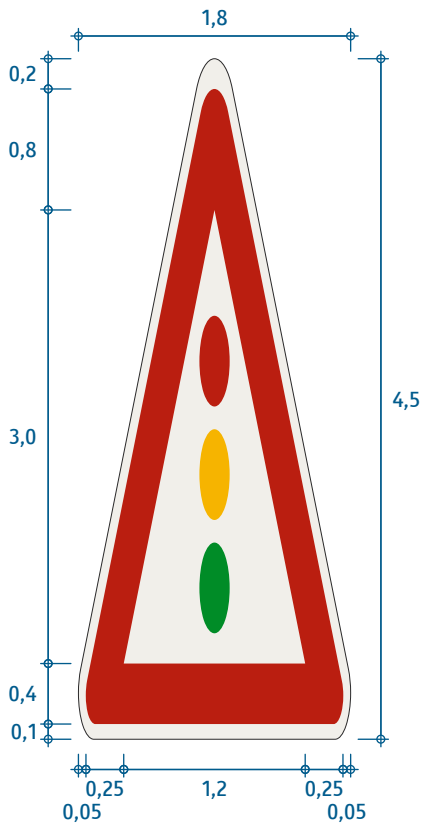

plocha 4,70 m²

dĺžka 4,50 m

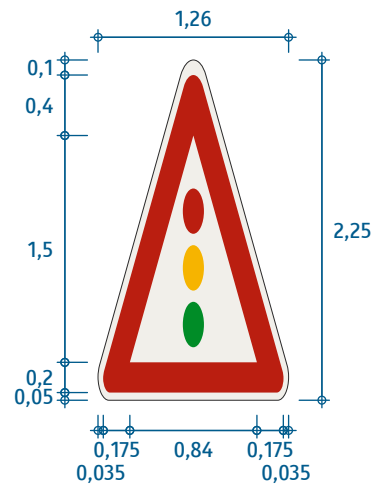

plocha 1,65 m²

dĺžka 2,25 m

Čierna čiara na okraji značky nie je súčasťou vyobrazenia, iba vymedzuje jej vonkajší okraj.

Výstraha formou vyobrazenia zvislej značky
v plnofarebnom prevedení
(Svetelné signály)

VL 6.2

662-135

01-2023

Dĺžka značky podľa miesta vyznačenia je:

- štandardne, okrem prípadov nižšie: 4,50 m,
- v upokojených premávkových priestoroch: 2,25 m,
- na cyklistickej infraštruktúre: 2,25 m.

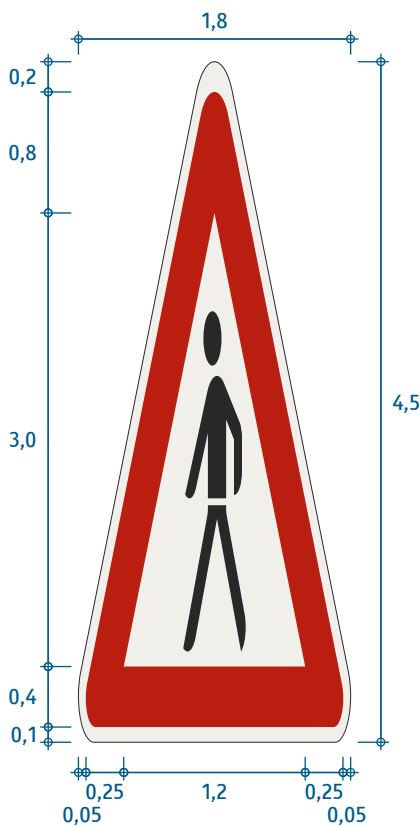

plocha 4,70 m²

dĺžka 4,50 m

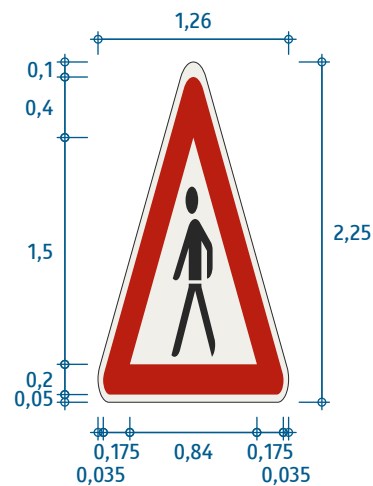

plocha 1,65 m²

dĺžka 2,25 m

Čierna čiara na okraji značky nie je súčasťou vyobrazenia, iba vymedzuje jej vonkajší okraj.

Výstraha formou vyobrazenia zvislej značky
v plnofarebnom prevedení

(Chodci)

VL 6.2

662-140

01-2023

Dĺžka značky podľa miesta vyznačenia je:

- štandardne, okrem prípadov nižšie: 4,50 m,
- v upokojených premávkových priestoroch: 2,25 m,
- na cyklistickej infraštruktúre: 2,25 m.

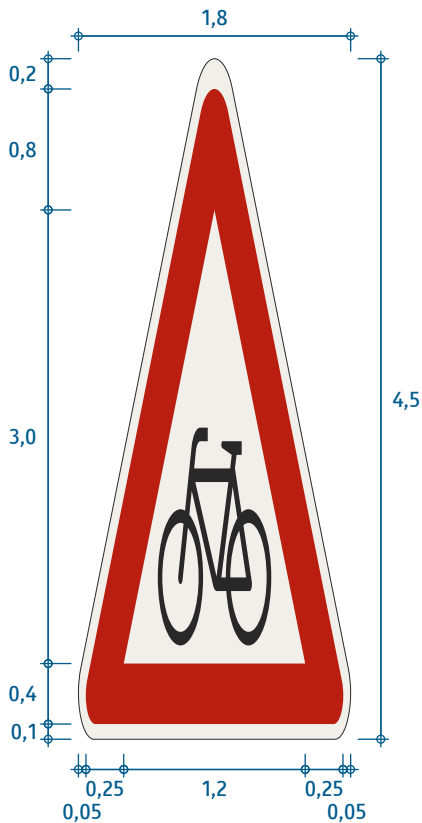

plocha 4,70 m²

dĺžka 4,50 m

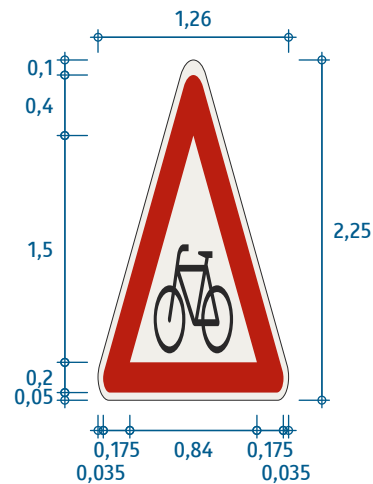

plocha 1,65 m²

dĺžka 2,25 m

Čierna čiara na okraji značky nie je súčasťou vyobrazenia, iba vymedzuje jej vonkajší okraj.

Výstraha formou vyobrazenia zvislej značky
v plnofarebnom prevedení
(Cyklisti)

VL 6.2

662-143

01-2023

Dĺžka značky podľa miesta vyznačenia je:

- štandardne, okrem prípadov nižšie: 4,50 m,
- v upokojených premávkových priestoroch: 2,25 m,
- na cyklistickej infraštruktúre: 2,25 m.

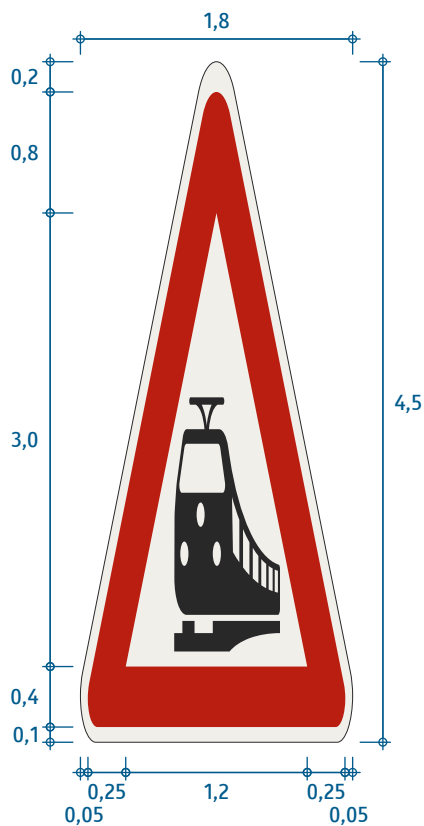

plocha 4,70 m²

dĺžka 4,50 m

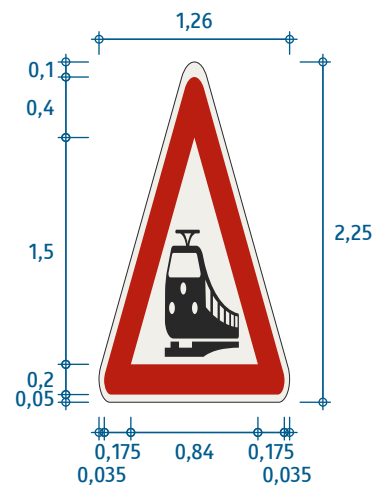

plocha 1,65 m²

dĺžka 2,25 m

Čierna čiara na okraji značky nie je súčasťou vyobrazenia, iba vymedzuje jej vonkajší okraj.

Výstraha formou vyobrazenia zvislej značky
v plnofarebnom prevedení

(Priecestie)

VL 6.2

662-151

01-2023

Dĺžka symbolu podľa miesta vyznačenia je:

- štandardne, okrem prípadov nižšie: 4,50 m,
- v upokojených premávkových priestoroch: 2,25 m,
- na cyklistickej infraštruktúre: 2,25 m.

Upozornenie na značku Daj prednosť v jazde! sa vyznačuje PRED touto značkou resp. čakacou čiarou resp. priamo nevyznačeným miestom, kde vodič dáva prednosť v jazde, vo vzdialenosti 10 – 25 m v obci a 20 – 50 m mimo obce.

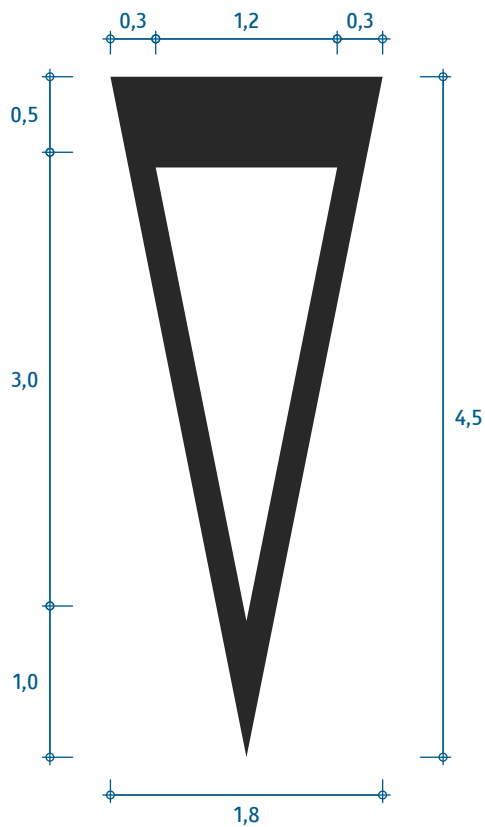

plocha 2,25 m²

dĺžka 4,50 m

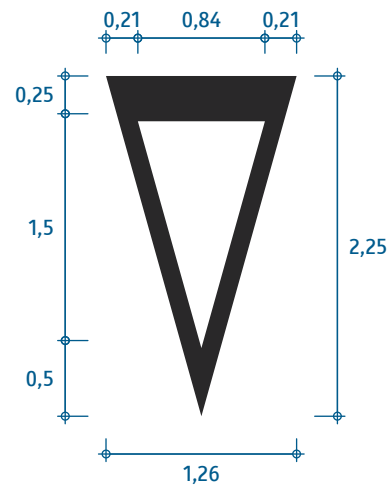

plocha 0,79 m²

dĺžka 2,25 m

Upozornenie na značku Daj prednosť v jazde! sa vyznačuje vždy len v bielom vyhotovení.

Upozornenie na značku Daj prednosť v jazde!

VL 6.2

663

01-2023

Dĺžka písma podľa miesta vyznačenia je:

- štandardne, okrem prípadov nižšie: 4,0 m,
- v upokojených premávkových priestoroch: 2,0 m,
- na cyklistickej infraštruktúre: 2,0 m.

Upozornenie na značku Stoj, daj prednosť v jazde! sa vyznačuje PRED touto značkou resp. STOP čiarou vo vzdialenosti 10 – 25 m v obci a 20 – 50 m mimo obce.

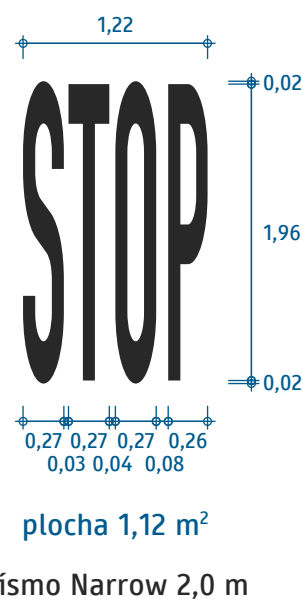
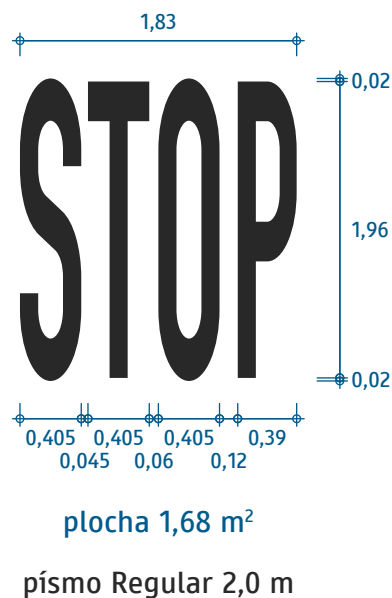
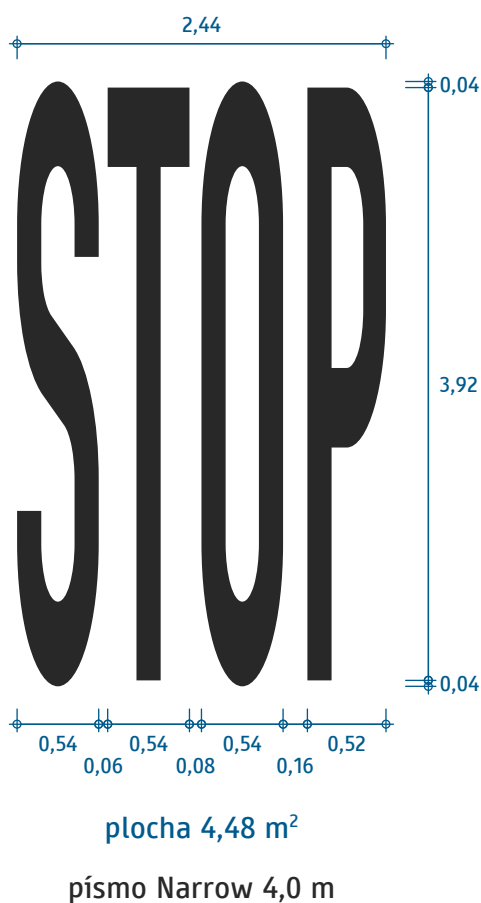

Upozornenie na značku Stoj, daj prednosť v jazde sa vyznačuje vždy len formou nápisu.

Pri dĺžke písma 2,0 m sa upozornenie vyznačuje v písme Regular; písmo Narrow možno použiť len ak nie je dostupná šírka pre symbol $\leq 2,0$ m.

VL 6.2

Upozornenie na značku Stoj, daj prednosť v jazde!

664

01-2023

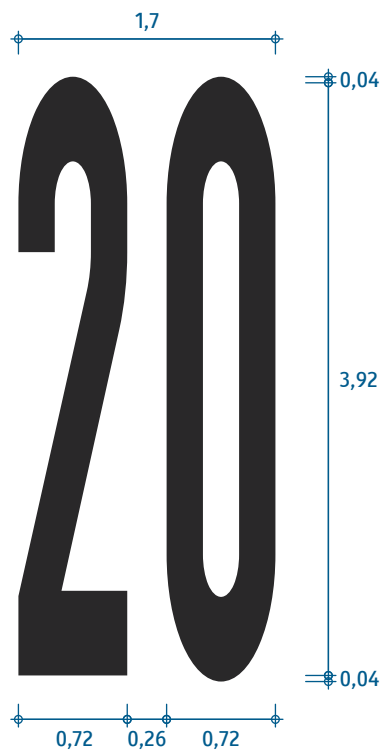

plocha 3,54 m²

písmo Wide 4,0 m

Upozornenie na najvyššiu dovolenú rýchlosť
(20 km/h)

VL 6.2

665-20

01-2023



plocha 3,58 m²

písmo Wide 4,0 m

Upozornenie na najvyššiu dovolenú rýchlosť
(30 km/h)

VL 6.2

665-30

01-2023



plocha 3,50 m²

písmo Wide 4,0 m

Upozornenie na najvyššiu dovolenú rýchlosť
(40 km/h)

VL 6.2

665-40

01-2023



plocha 3,61 m²

písmo Wide 4,0 m

Upozornenie na najvyššiu dovolenú rýchlosť
(50 km/h)

VL 6.2

665-50

01-2023



plocha 3,60 m²

písmo Wide 4,0 m

Upozornenie na najvyššiu dovolenú rýchlosť
(60 km/h)

VL 6.2

665-60

01-2023



plocha 3,27 m²

písmo Wide 4,0 m

Upozornenie na najvyššiu dovolenú rýchlosť
(70 km/h)

VL 6.2

665-70

01-2023

Upozornenia na najvyššiu dovolenú rýchlosť viac ako 70 km/h sa smú vyznačiť len na diaľnici.



plocha 6,96 m²

písmo Wide 6,0 m

Upozornenie na najvyššiu dovolenú rýchlosť

(80 km/h – použitie len na diaľnici)

VL 6.2

665-80

01-2023

Upozornenia na najvyššiu dovolenú rýchlosť viac ako 70 km/h sa smú vyznačiť len na diaľnici.



plocha 6,29 m²

písmo Wide 6,0 m

Upozornenie na najvyššiu dovolenú rýchlosť

(90 km/h – použitie len na diaľnici)

VL 6.2

665-90

01-2023

Upozornenia na najvyššiu dovolenú rýchlosť viac ako 70 km/h sa smú vyznačiť len na diaľnici.

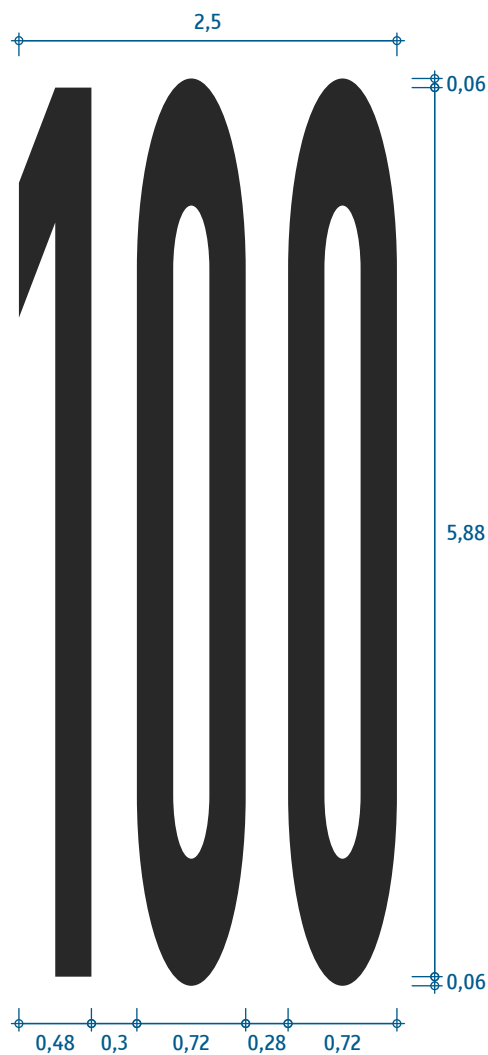

plocha 7,50 m²

písmo Regular 6,0 m

Upozornenie na najvyššiu dovolenú rýchlosť
(100 km/h – použitie len na diaľnici)

VL 6.2

665-100

01-2023

Upozornenie na regulačnú zónu inú ako zóna najvyššej dovolenej rýchlosti, t. j.:

- Zónu zákazu státia,
- Parkovacia zónu,
- Nízkoemisnú zónu

sa vyznačuje nápisom ZÓNA s dvoma priečnymi čiarami; druh zóny sa na vozovke nevyznačuje (je na zvislej značke). Takto sa tiež vyznačuje kombinácia niektorej z vyššie uvedených zón s rýchlostnou zónou. Na ostatné zóny (pešia, školská resp. obytná) sa vodorovnou značkou neupozorňuje.

Upozornenie sa vyznačuje na začiatku príslušnej zóny tak, že sa zodpovedajúca zvislá dopravná značka (248, 275, 277) nachádza v priestore vymedzenom dvojicou priečných čiar.

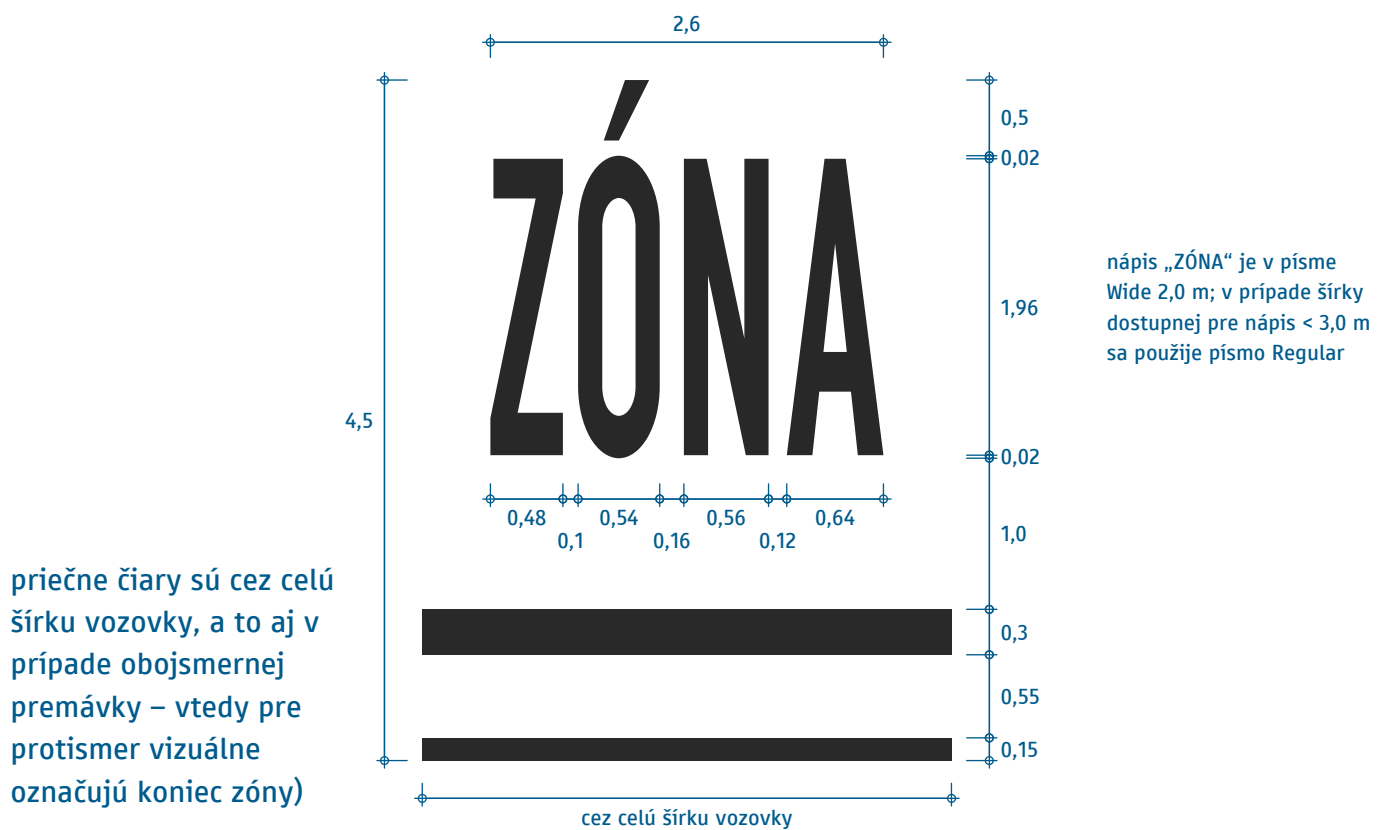

plocha bez priečných čiar 2,63 m²

Upozornenie na začiatok regulačnej zóny
inej ako zóny najvyššej dovolenej rýchlosti

VL 6.2

666

01-2023

Upozornenie sa vyznačuje na začiatku zóny najvyššej dovolenej rýchlosti tak, že sa zvislá dopravná značka 268-30 nachádza v priestore vymedzenom dvojicou priečných čiar.

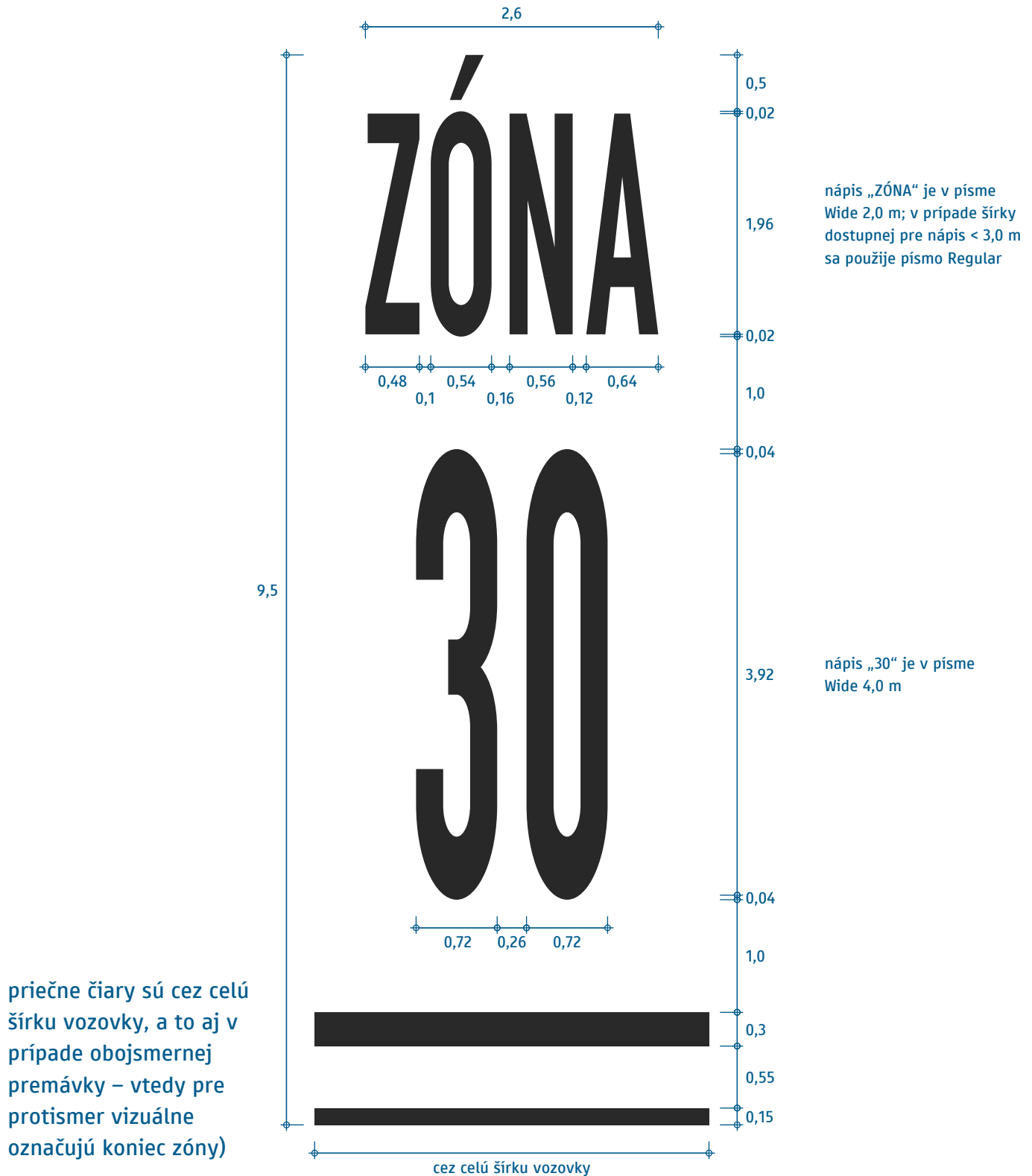

plocha bez priečných čiar 6,20 m²

Upozornenie na začiatok zóny najvyššej dovolenej rýchlosti
(30 km/h)

VL 6.2

667-30

01-2023

Vo vnútri zóny najvyššej dovolenej rýchlosti možno upozornenie na zónu v odôvodnených prípadoch opakovať (na rozdiel od zvislej zónovej značky) na miestach, kde stavebné prevedenie cesty alebo vzhľad jeho okolia môžu vyvolávať mylný dojem, že zóna sa už skončila. Upozornenie vo vnútri zóny neobsahuje priečne čiary.

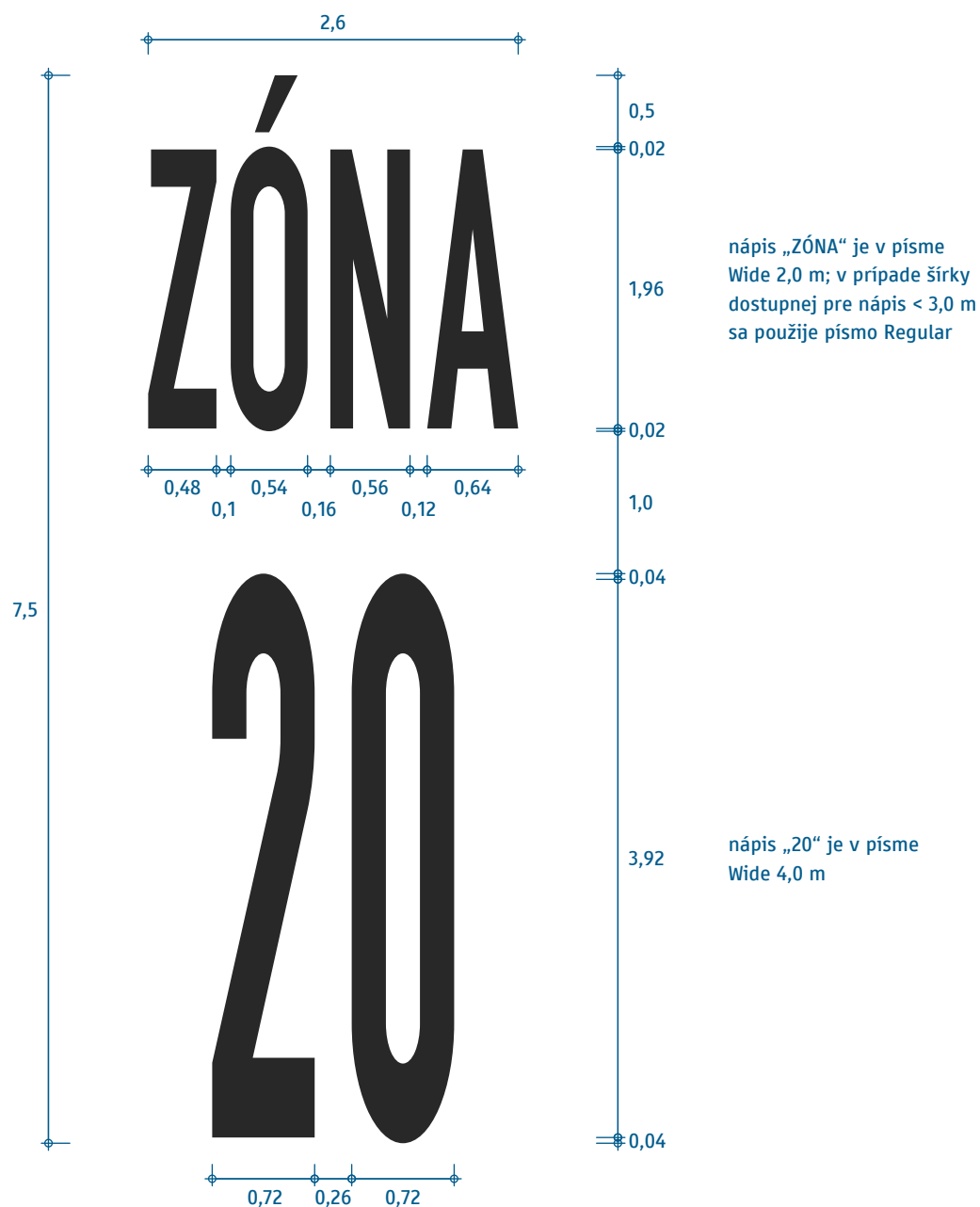

Upozornenie na priebeh zóny najvyššej dovolenej rýchlosti
(20 km/h)

VL 6.2

668-20

01-2023

Vo vnútri zóny najvyššej dovolenej rýchlosti možno upozornenie na zónu v odôvodnených prípadoch opakovať (na rozdiel od zvislej zónovej značky) na miestach, kde stavebné prevedenie cesty alebo vzhľad jeho okolia môžu vyvolávať mylný dojem, že zóna sa už skončila. Upozornenie vo vnútri zóny neobsahuje priečne čiary.

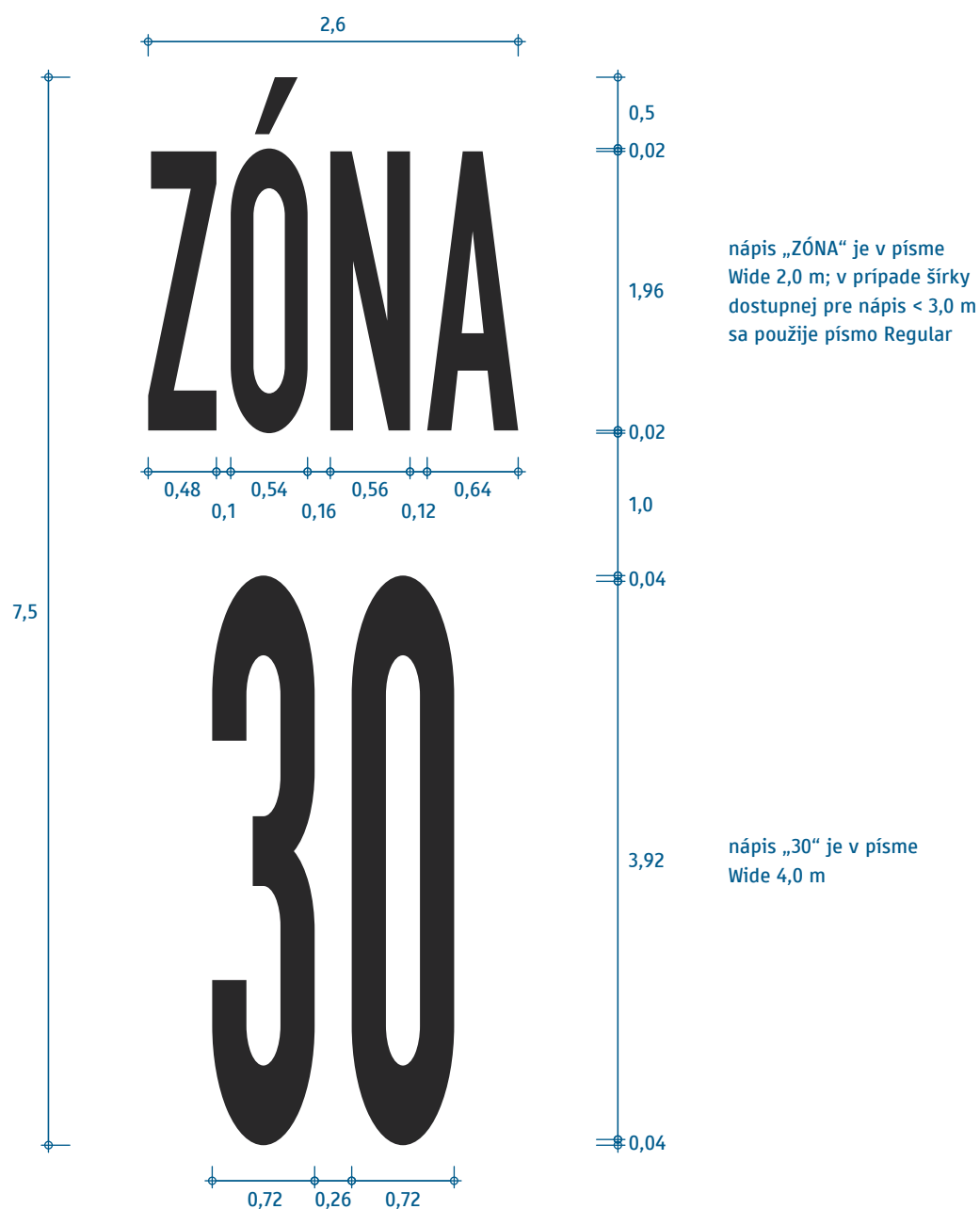

Upozornenie na priebeh zóny najvyššej dovolenej rýchlosti
(30 km/h)

VL 6.2

668-30

01-2023

Dĺžka značky podľa miesta vyznačenia je:

- na diaľnici: 6,75 m,
- mimo diaľnice, okrem prípadov nižšie: 4,50 m,
- v upokojených premávkových priestoroch: 2,25 m.

Upozornenie na túto značku možno na vozovke vyznačovať iba v prípade, ak značka neplatí pre všetky jazdné pruhy (t.j. upozornenie je na značku vyznačenú v pruhovej značke alebo umiestnenú nad vyznačeným jazdným pruhom, prípadne ide o odbočovací pruh v smere do zákazu vjazdu pre nákladné vozidlá).



plocha 5,88 m²

dĺžka 6,75 m

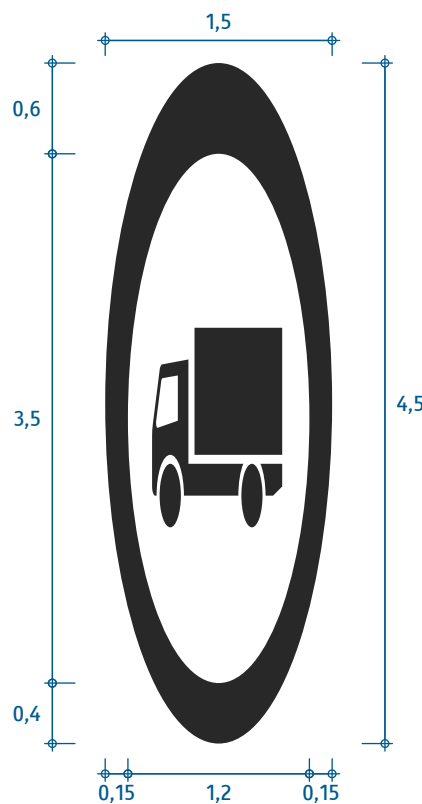

plocha 2,80 m²

dĺžka 4,50 m

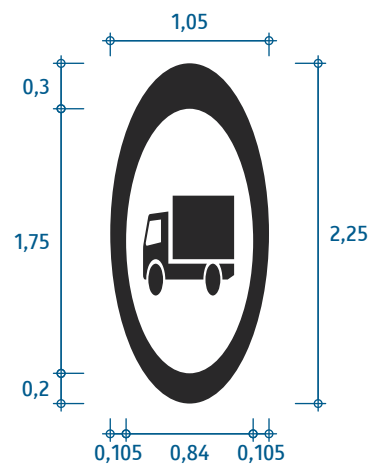

plocha 0,98 m²

dĺžka 2,25 m

Upozornenie na zvislú značku v bielom prevedení:
Zákaz vjazdu pre
(nákladné vozidlá)

VL 6.2

671-52

01-2023

Dĺžka značky podľa miesta vyznačenia je:

- na diaľnici: 6,75 m,
- mimo diaľnice: 4,50 m.

Upozornenie na túto značku možno na vozovke vyznačovať iba v prípade, ak značka neplatí pre všetky jazdné pruhy (t.j. upozornenie je na značku vyznačenú v pruhovej značke alebo umiestnenú nad vyznačeným jazdným pruhom).

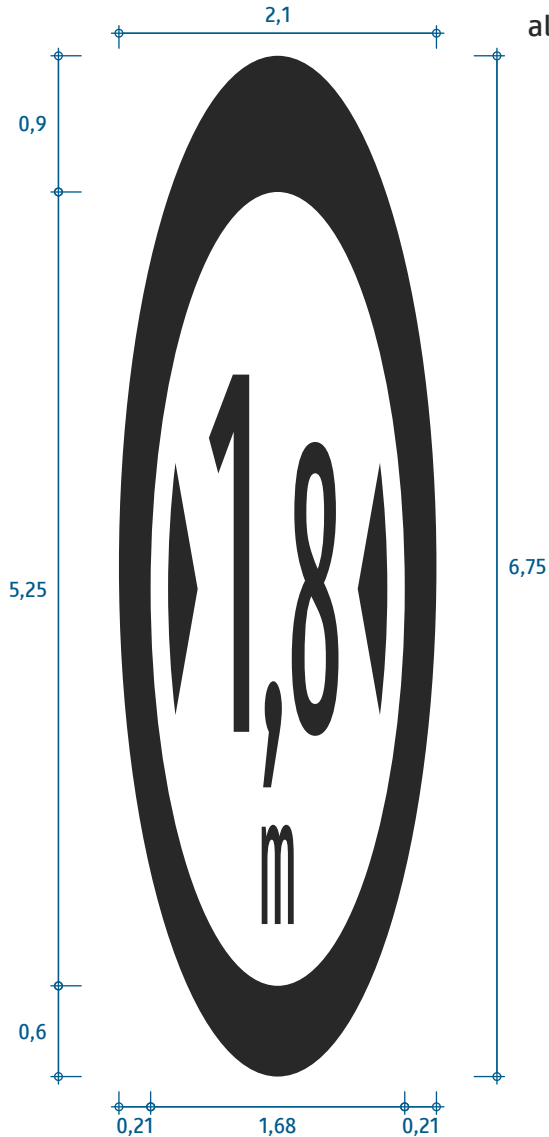

plocha 5,33 m²

dĺžka 6,75 m

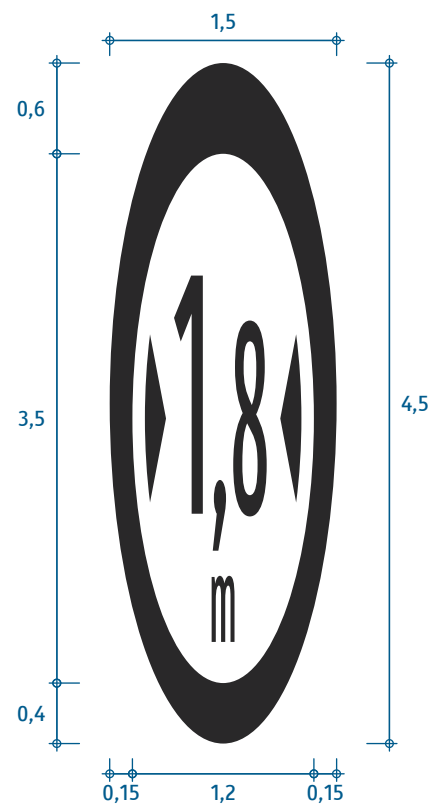

plocha 2,54 m²

dĺžka 4,50 m

Upozornenie na zvislú značku v bielom prevedení:
Maximálna šírka
(1,8 m)

VL 6.2

672-1,8

01-2023

Dĺžka značky podľa miesta vyznačenia je:

- na diaľnici: 6,75 m,
- mimo diaľnice: 4,50 m.

Upozornenie na túto značku možno na vozovke vyznačovať iba v prípade, ak značka neplatí pre všetky jazdné pruhy (t.j. upozornenie je na značku vyznačenú v pruhovej značke alebo umiestnenú nad vyznačeným jazdným pruhom).

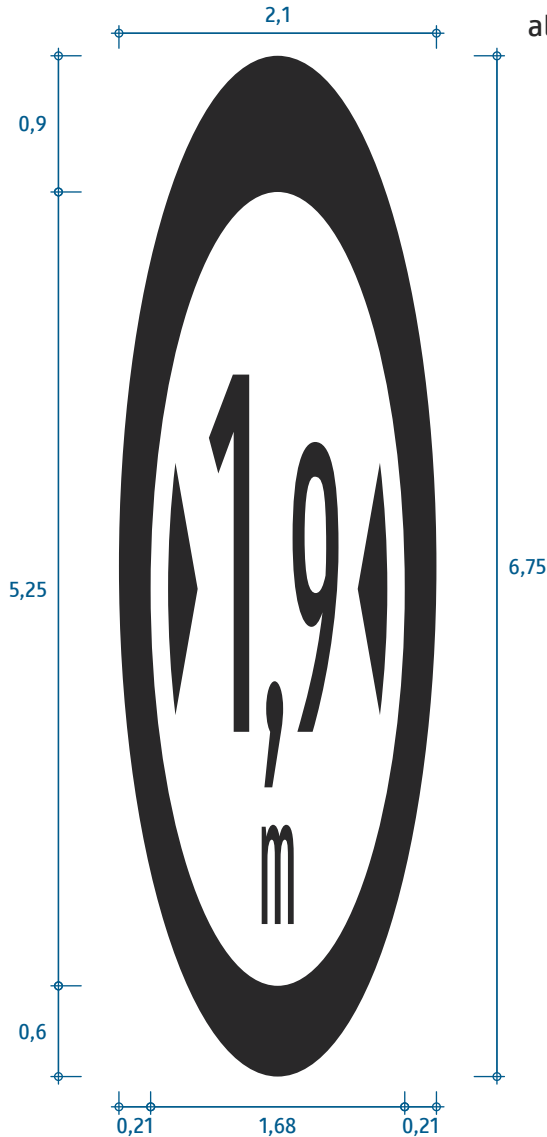

plocha 5,28 m²

dĺžka 6,75 m

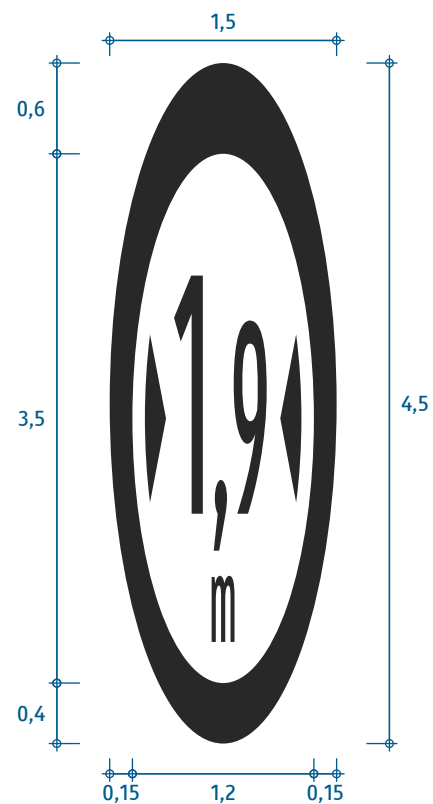

plocha 2,51 m²

dĺžka 4,50 m

Upozornenie na zvislú značku v bielom prevedení:
Maximálna šírka
(1,9 m)

VL 6.2

672-1,9

01-2023

Dĺžka značky podľa miesta vyznačenia je:

- na diaľnici: 6,75 m,
- mimo diaľnice: 4,50 m.

Upozornenie na túto značku možno na vozovke vyznačovať iba v prípade, ak značka neplatí pre všetky jazdné pruhy (t.j. upozornenie je na značku vyznačenú v pruhovej značke alebo umiestnenú nad vyznačeným jazdným pruhom).

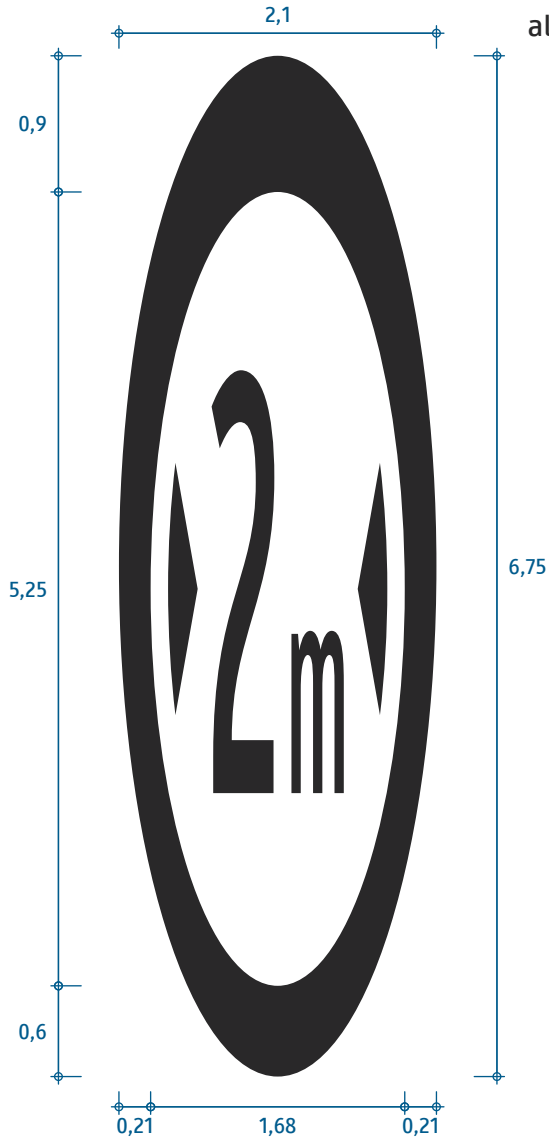

plocha 5,31 m²

dĺžka 6,75 m

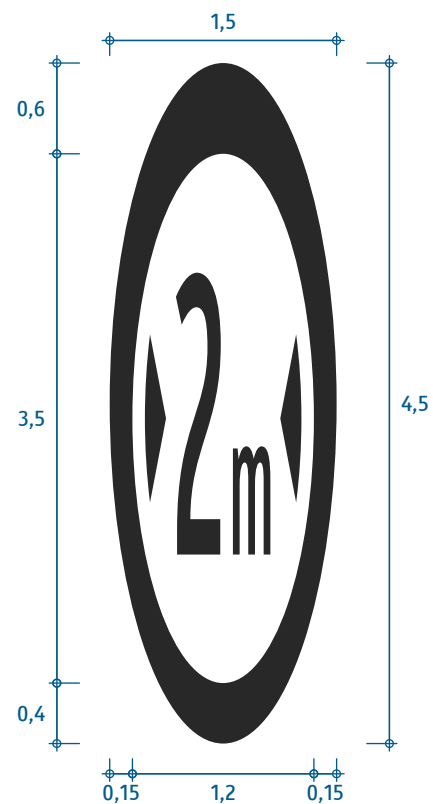

plocha 2,53 m²

dĺžka 4,50 m

Upozornenie na zvislú značku v bielom prevedení:
Maximálna šírka
(2,0 m)

VL 6.2

672-2

01-2023

Dĺžka značky podľa miesta vyznačenia je:

- na diaľnici: 6,75 m,
- mimo diaľnice: 4,50 m.

Upozornenie na túto značku možno na vozovke vyznačovať iba v prípade, ak značka neplatí pre všetky jazdné pruhy (t.j. upozornenie je na značku vyznačenú v pruhovej značke alebo umiestnenú nad vyznačeným jazdným pruhom).

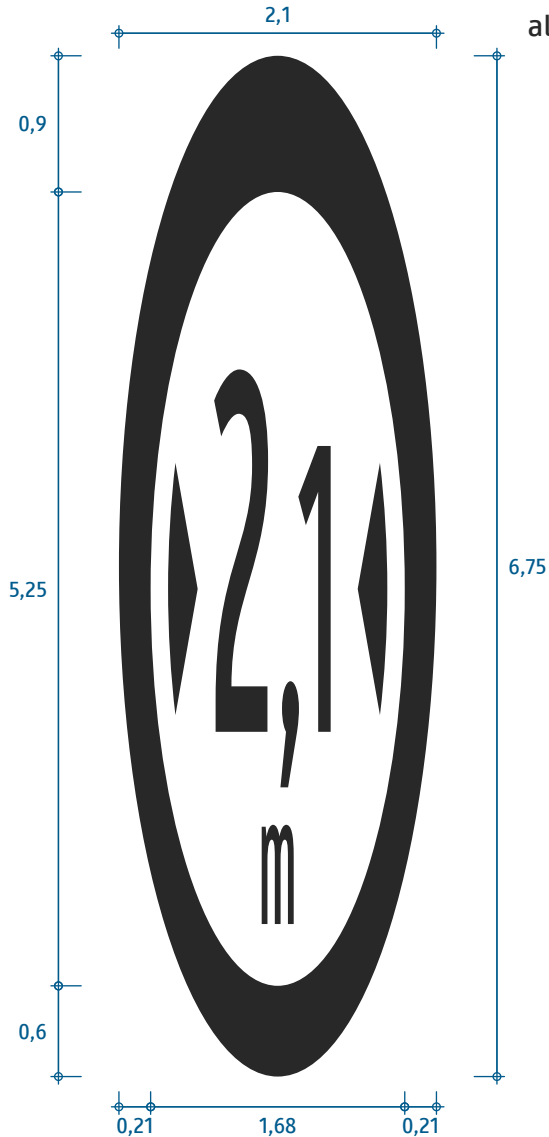

plocha 5,28 m²

dĺžka 6,75 m

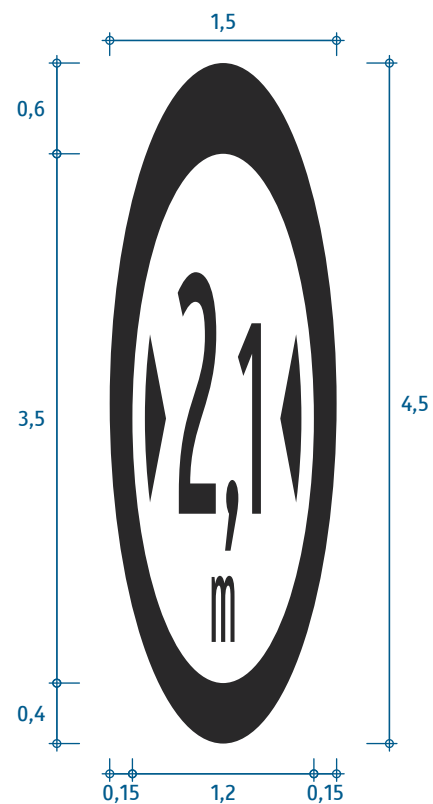

plocha 2,51 m²

dĺžka 4,50 m

Upozornenie na zvislú značku v bielom prevedení:
Maximálna šírka
(2,1 m)

VL 6.2

672-2,1

01-2023

Dĺžka značky podľa miesta vyznačenia je:

- na diaľnici: 6,75 m,
- mimo diaľnice: 4,50 m.

Upozornenie na túto značku možno na vozovke vyznačovať iba v prípade, ak značka neplatí pre všetky jazdné pruhy (t.j. upozornenie je na značku vyznačenú v pruhovej značke alebo umiestnenú nad vyznačeným jazdným pruhom).

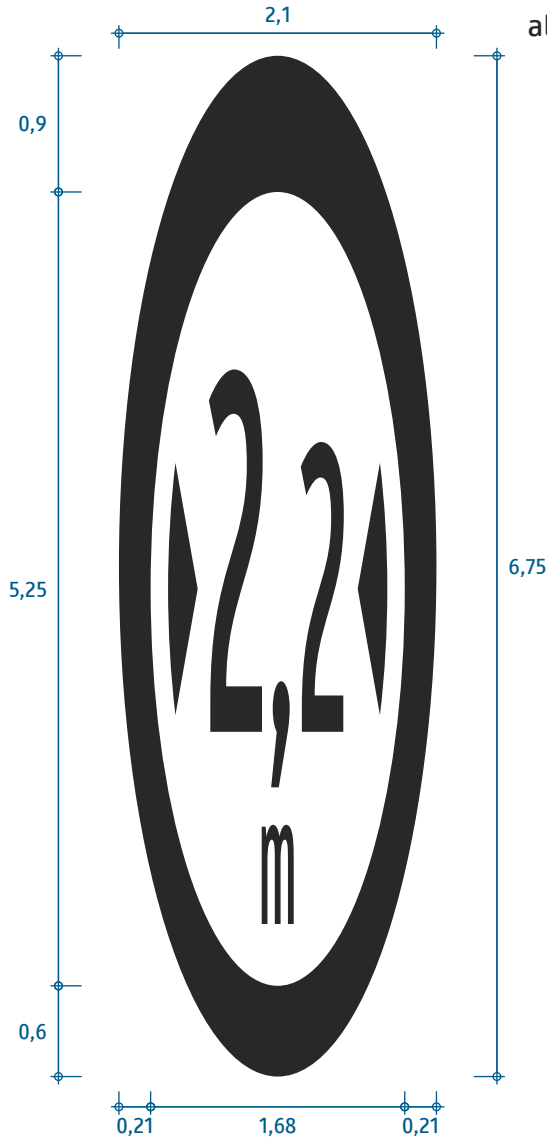

plocha 5,34 m²

dĺžka 6,75 m

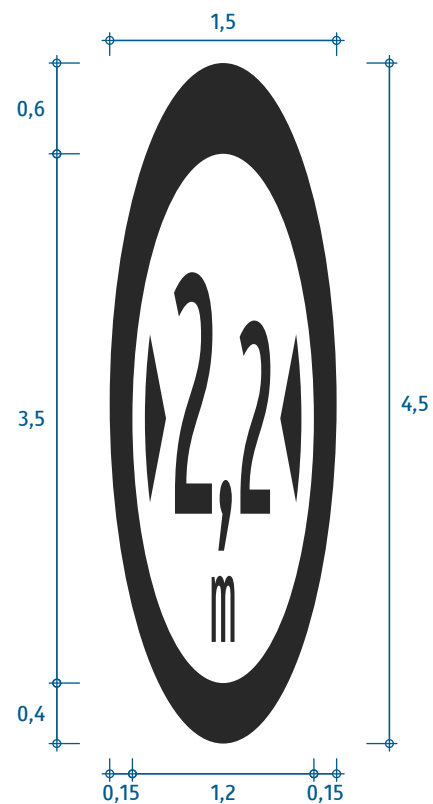

plocha 2,54 m²

dĺžka 4,50 m

Upozornenie na zvislú značku v bielom prevedení:
Maximálna šírka
(2,2 m)

VL 6.2

672-2,2

01-2023

Dĺžka značky podľa miesta vyznačenia je:

- na diaľnici: 6,75 m,
- mimo diaľnice: 4,50 m.

Upozornenie na túto značku možno na vozovke vyznačovať iba v prípade, ak značka neplatí pre všetky jazdné pruhy (t.j. upozornenie je na značku vyznačenú v pruhovej značke alebo umiestnenú nad vyznačeným jazdným pruhom).

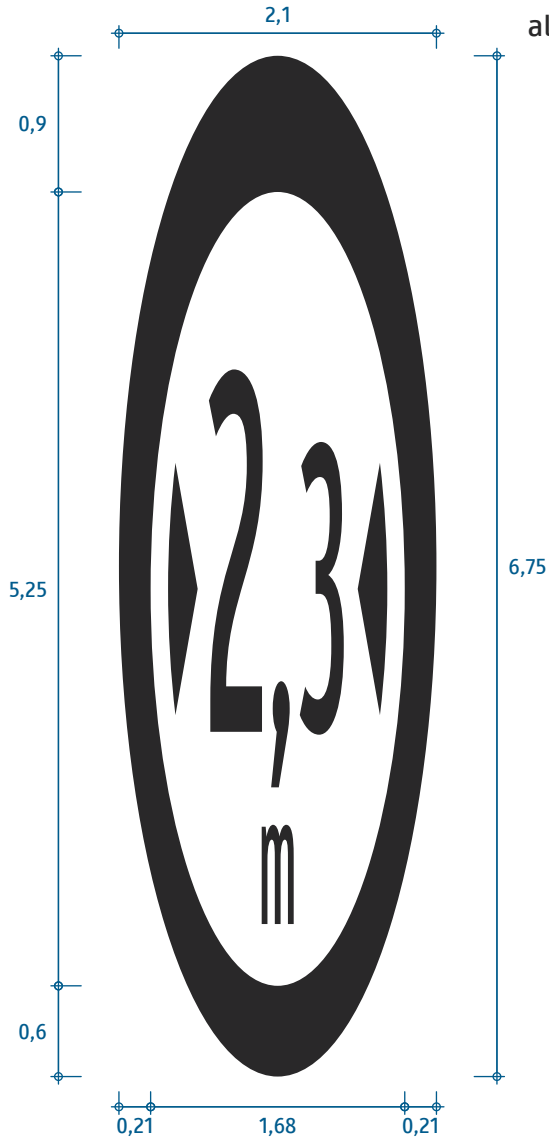

plocha 5,32 m²

dĺžka 6,75 m

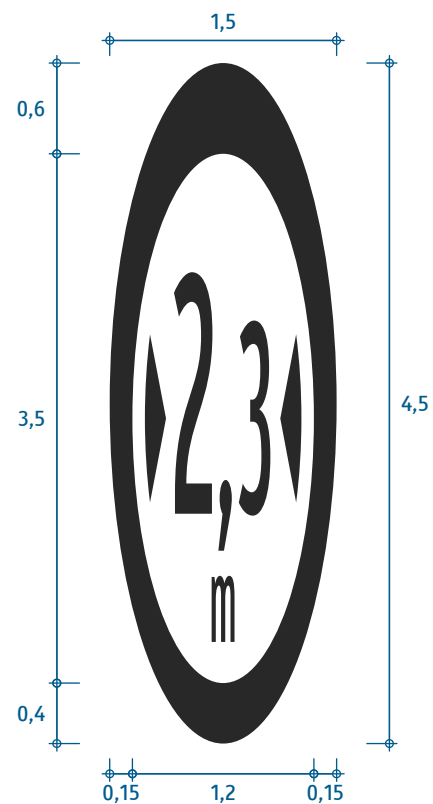

plocha 2,53 m²

dĺžka 4,50 m

Upozornenie na zvislú značku v bielom prevedení:
Maximálna šírka
(2,3 m)

VL 6.2

672-2,3

01-2023

Dĺžka značky podľa miesta vyznačenia je:

- na diaľnici: 6,75 m,
- mimo diaľnice: 4,50 m.

Upozornenie na túto značku možno na vozovke vyznačovať iba v prípade, ak značka neplatí pre všetky jazdné pruhy (t.j. upozornenie je na značku vyznačenú v pruhovej značke alebo umiestnenú nad vyznačeným jazdným pruhom).

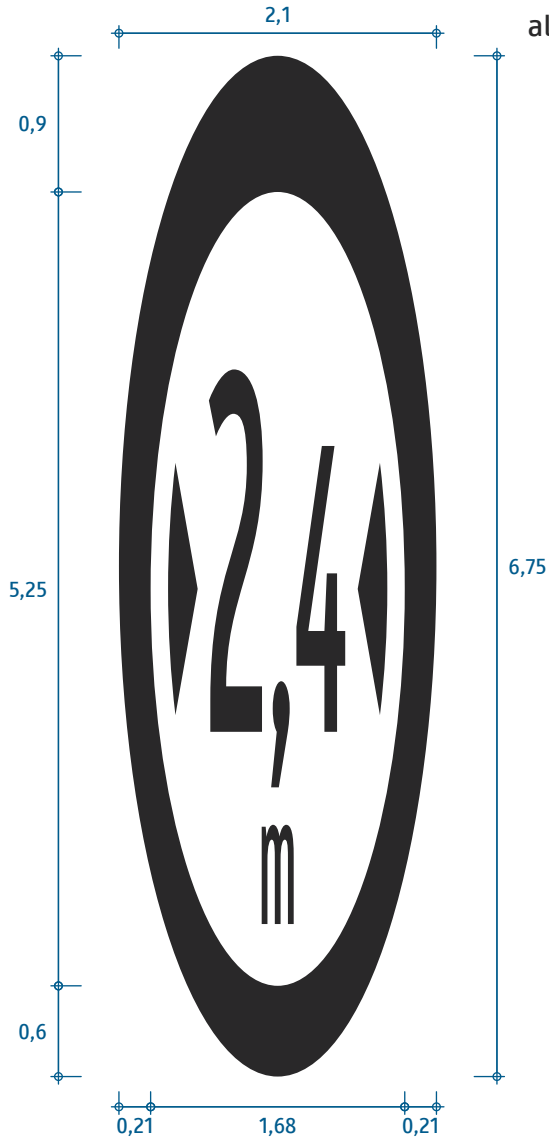

plocha 5,33 m²

dĺžka 6,75 m

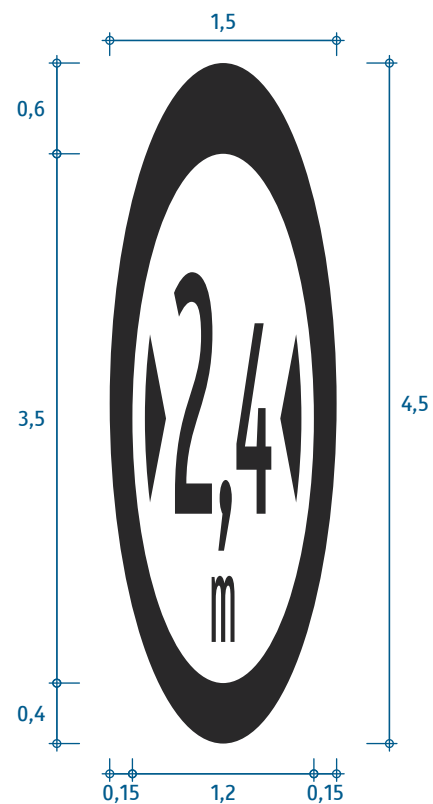

plocha 2,54 m²

dĺžka 4,50 m

Upozornenie na zvislú značku v bielom prevedení:
Maximálna šírka
(2,4 m)

VL 6.2

672-2,4

01-2023

Dĺžka značky podľa miesta vyznačenia je:

- na diaľnici: 6,75 m,
- mimo diaľnice: 4,50 m.

Upozornenie na túto značku možno na vozovke vyznačovať iba v prípade, ak značka neplatí pre všetky jazdné pruhy (t.j. upozornenie je na značku vyznačenú v pruhovej značke alebo umiestnenú nad vyznačeným jazdným pruhom).

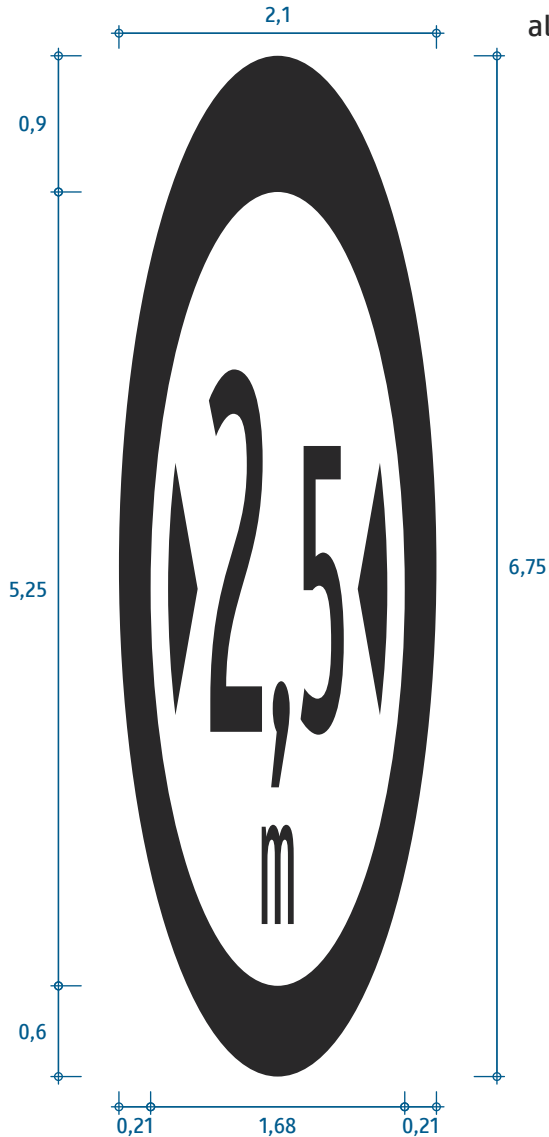

plocha 5,35 m²

dĺžka 6,75 m

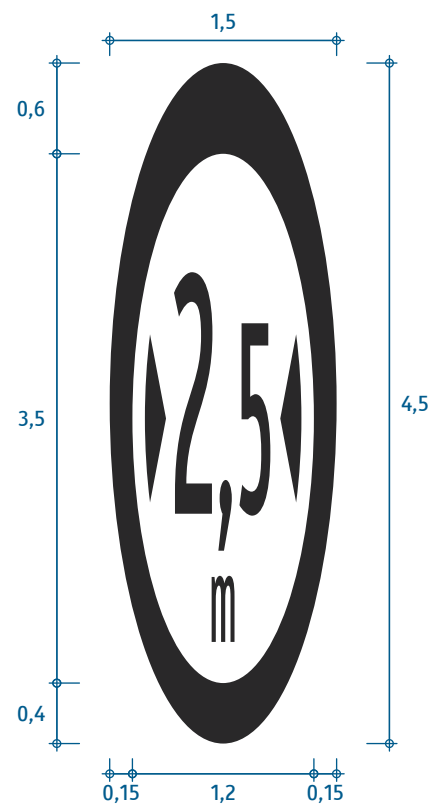

plocha 2,55 m²

dĺžka 4,50 m

Upozornenie na zvislú značku v bielom prevedení:
Maximálna šírka
(2,5 m)

VL 6.2

672-2,5

01-2023

Dĺžka značky podľa miesta vyznačenia je:

- štandardne, okrem prípadov nižšie: 4,50 m,
- v upokojených premávkových priestoroch: 2,25 m,
- na cyklistickej infraštruktúre: 2,25 m.

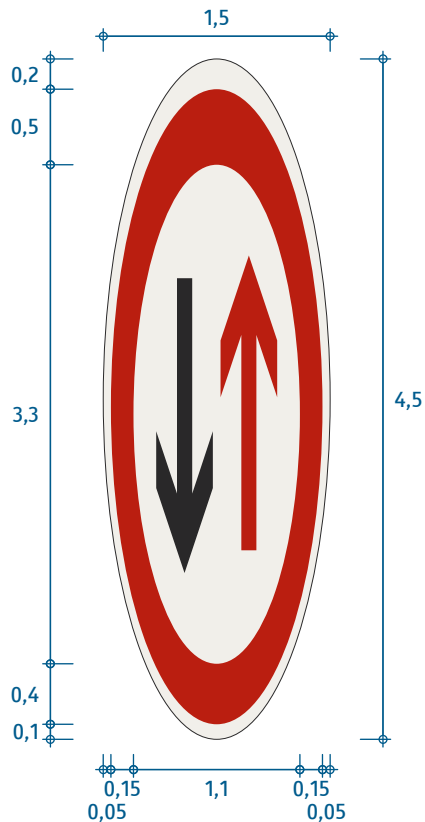

plocha 5,30 m²

dĺžka 4,50 m

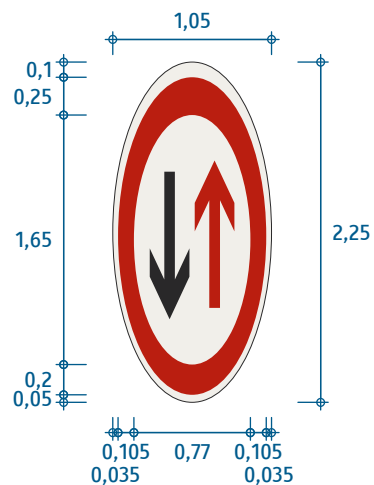

plocha 1,86 m²

dĺžka 2,25 m

Čierna čiara na okraji značky nie je súčasťou vyobrazenia, iba vymedzuje jej vonkajší okraj.

Upozornenie na zvislú značku v plnofarebnom
prevedení: Prednosť protiúdcích vozidiel

VL 6.2

675

01-2023

Dĺžka značky podľa miesta vyznačenia je:

- na diaľnici: 6,75 m,
- mimo diaľnice, okrem prípadov nižšie: 4,50 m,
- v upokojených premávkových priestoroch: 2,25 m.

Upozornenie na túto značku možno na vozovke vyznačovať iba v prípade, ak značka neplatí pre všetky jazdné pruhy (t.j. upozornenie je na značku vyznačenú v pruhovej značke alebo umiestnenú nad vyznačeným jazdným pruhom, prípadne ide o odbočovací pruh v smere do zákazu vjazdu pre nákladné vozidlá).

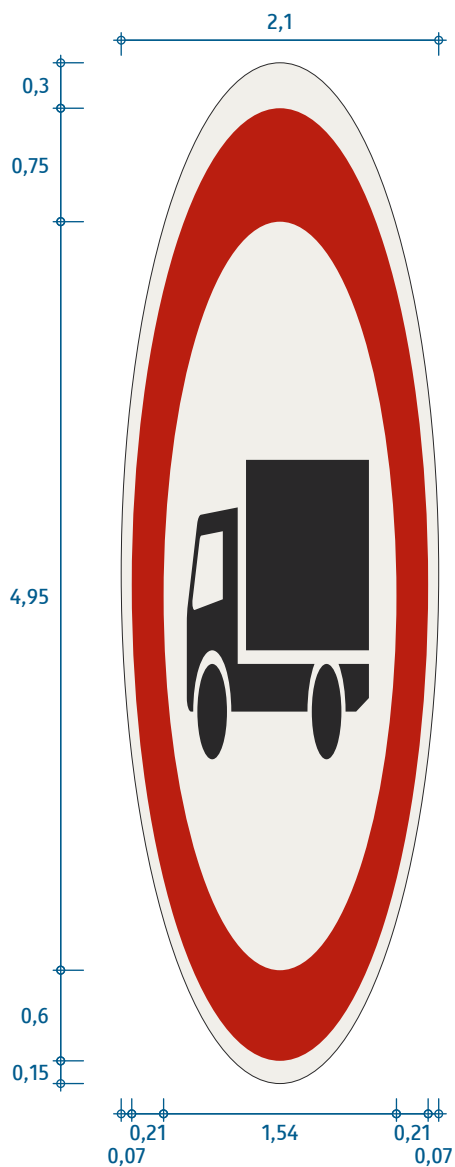

plocha 11,13 m²

dĺžka 6,75 m

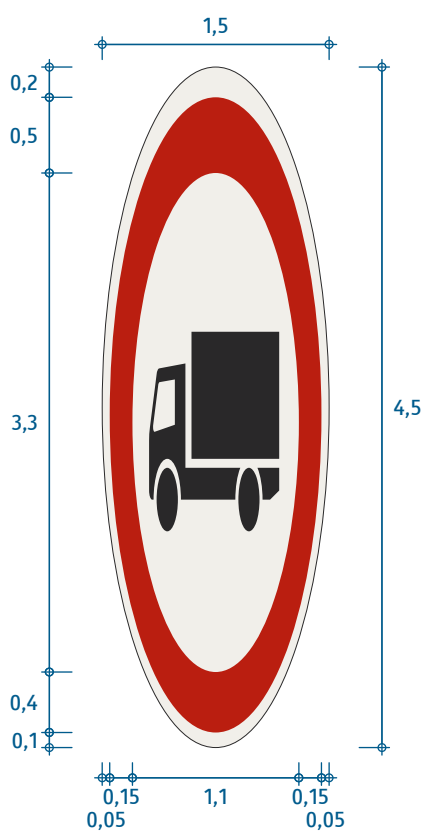

plocha 5,30 m²

dĺžka 4,50 m

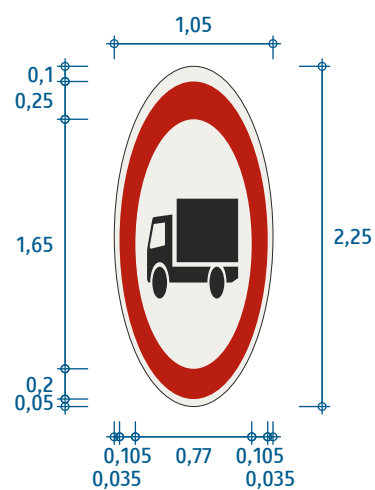

plocha 1,86 m²

dĺžka 2,25 m

Čierna čiara na okraji značky nie je súčasťou vyobrazenia, iba vymedzuje jej vonkajší okraj.

Upozornenie na zvislú značku v plnofarebnom
prevedení: Zákaz vjazdu pre
(nákladné vozidlá)

VL 6.2

676-52

01-2023

Dĺžka značky podľa miesta vyznačenia je:

- na diaľnici: 6,75 m,
- mimo diaľnice: 4,50 m.

Upozornenie na túto značku možno na vozovke vyznačovať iba v prípade, ak značka neplatí pre všetky jazdné pruhy (t.j. upozornenie je na značku vyznačenú v pruhovej značke alebo umiestnenú nad vyznačeným jazdným pruhom).

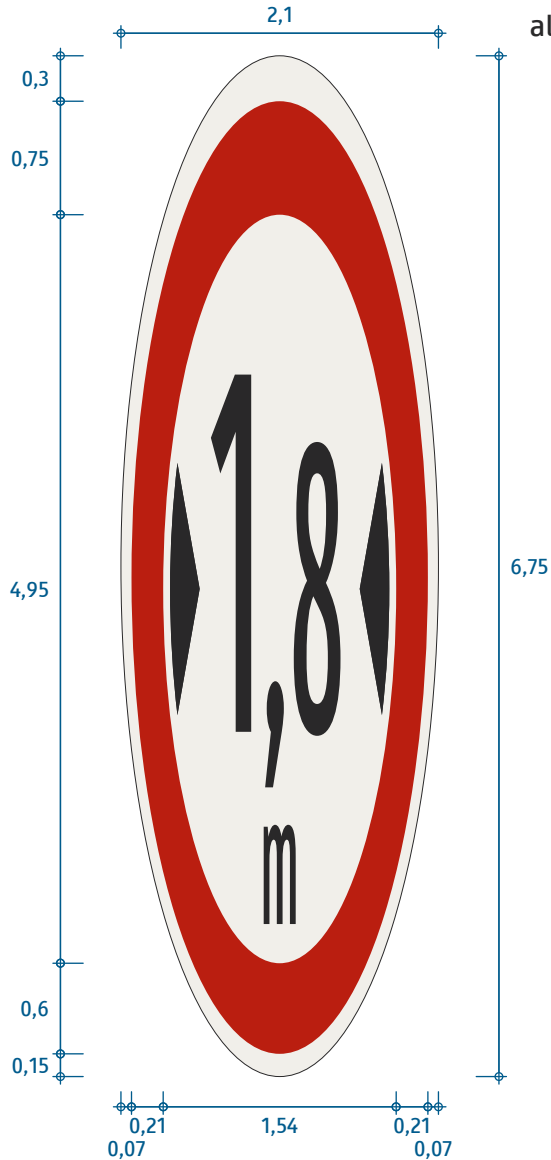

plocha 11,13 m²

dĺžka 6,75 m

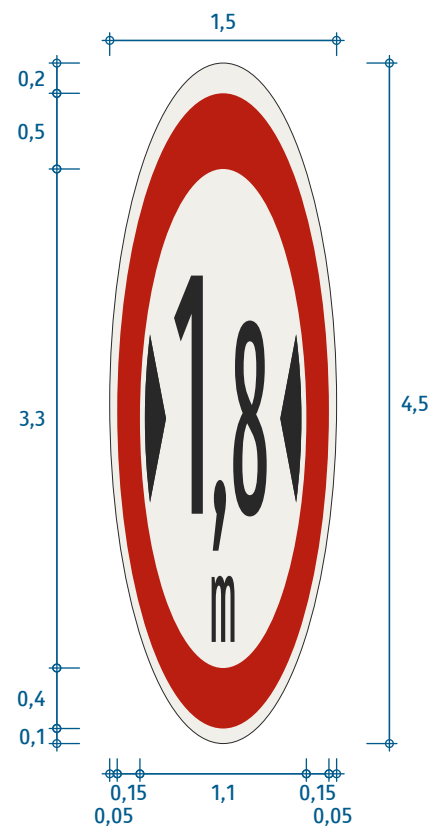

plocha 5,30 m²

dĺžka 4,50 m

Čierna čiara na okraji značky nie je súčasťou vyobrazenia, iba vymedzuje jej vonkajší okraj.

Upozornenie na zvislú značku v plnofarebnom
prevedení: Maximálna šírka
(1,8 m)

VL 6.2

677-1,8

01-2023

Dĺžka značky podľa miesta vyznačenia je:

- na diaľnici: 6,75 m,
- mimo diaľnice: 4,50 m.

Upozornenie na túto značku možno na vozovke vyznačovať iba v prípade, ak značka neplatí pre všetky jazdné pruhy (t.j. upozornenie je na značku vyznačenú v pruhovej značke alebo umiestnenú nad vyznačeným jazdným pruhom).

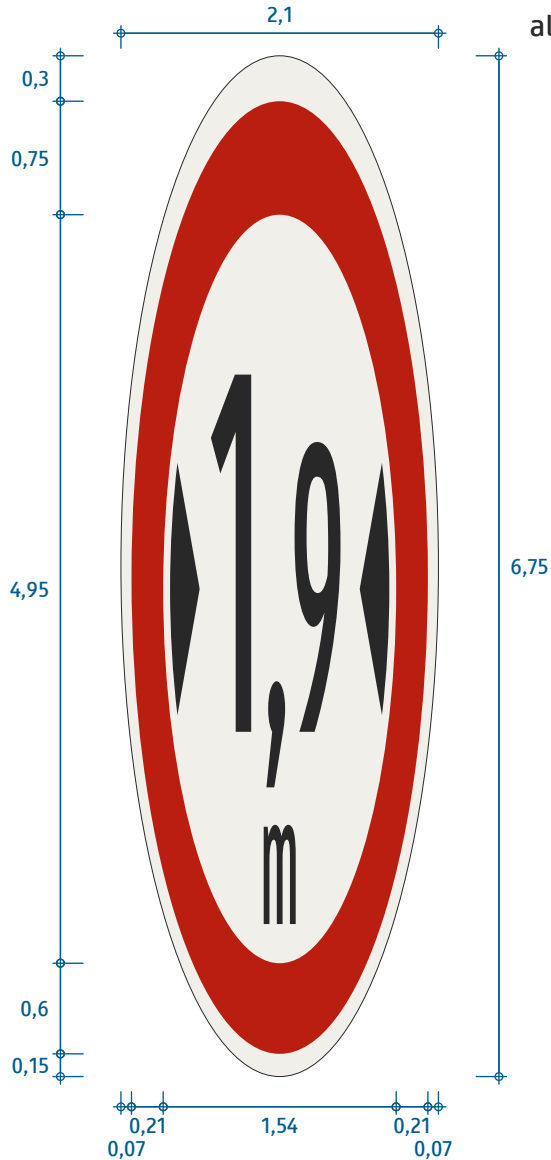

plocha 11,13 m²

dĺžka 6,75 m

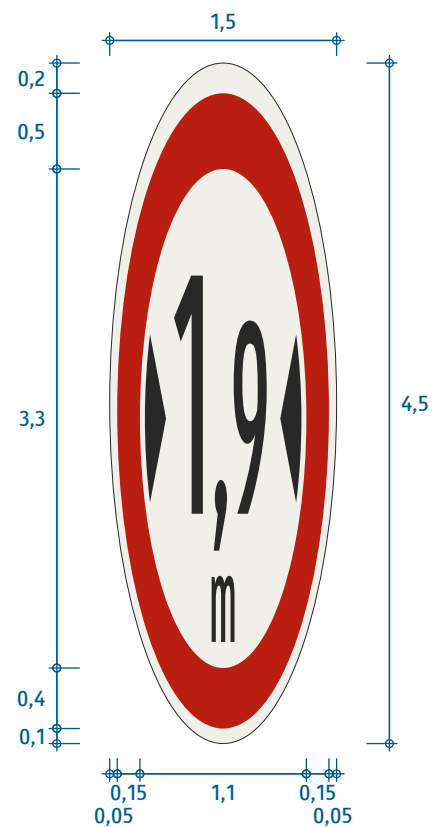

plocha 5,30 m²

dĺžka 4,50 m

Čierna čiara na okraji značky nie je súčasťou vyobrazenia, iba vymedzuje jej vonkajší okraj.

Upozornenie na zvislú značku v plnofarebnom
prevedení: Maximálna šírka
(1,9 m)

VL 6.2

677-1,9

01-2023

Dĺžka značky podľa miesta vyznačenia je:

- na diaľnici: 6,75 m,
- mimo diaľnice: 4,50 m.

Upozornenie na túto značku možno na vozovke vyznačovať iba v prípade, ak značka neplatí pre všetky jazdné pruhy (t.j. upozornenie je na značku vyznačenú v pruhovej značke alebo umiestnenú nad vyznačeným jazdným pruhom).

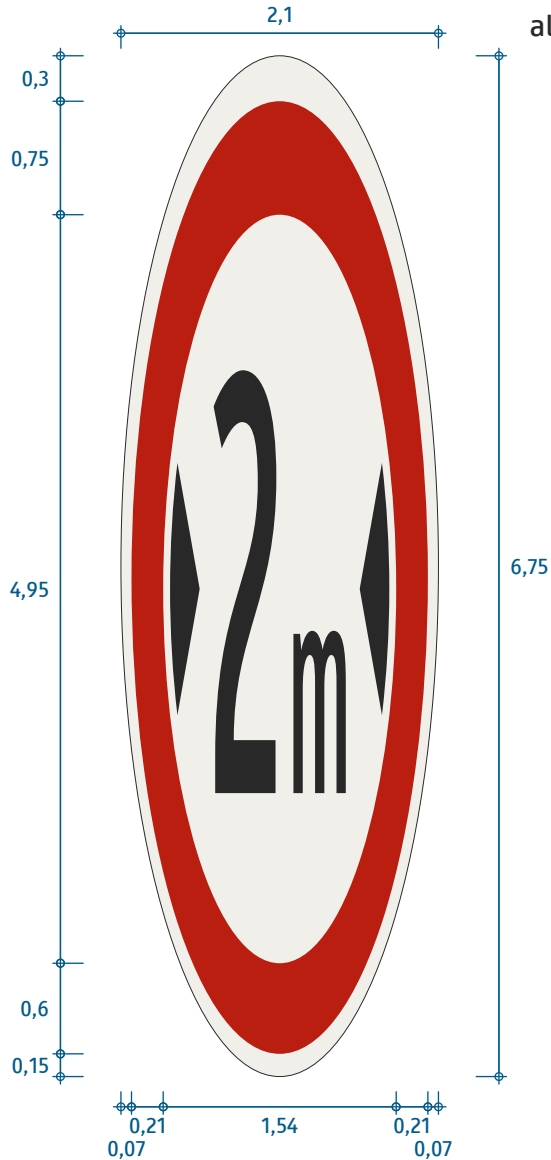

plocha 11,13 m²

dĺžka 6,75 m

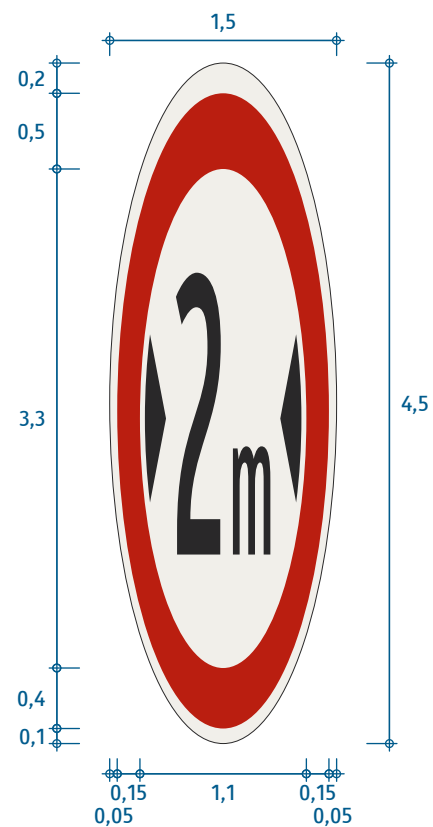

plocha 5,30 m²

dĺžka 4,50 m

Čierna čiara na okraji značky nie je súčasťou vyobrazenia, iba vymedzuje jej vonkajší okraj.

Upozornenie na zvislú značku v plnofarebnom
prevedení: Maximálna šírka

(2,0 m)

VL 6.2

677-2

01-2023

Dĺžka značky podľa miesta vyznačenia je:

- na diaľnici: 6,75 m,
- mimo diaľnice: 4,50 m.

Upozornenie na túto značku možno na vozovke vyznačovať iba v prípade, ak značka neplatí pre všetky jazdné pruhy (t.j. upozornenie je na značku vyznačenú v pruhovej značke alebo umiestnenú nad vyznačeným jazdným pruhom).

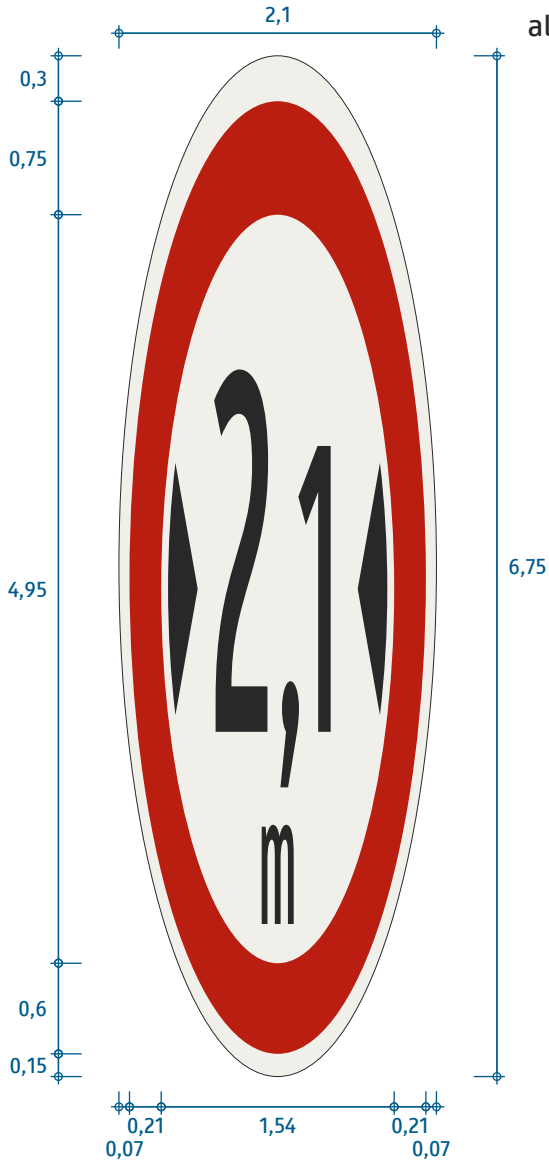

plocha 11,13 m²

dĺžka 6,75 m



plocha 5,30 m²

dĺžka 4,50 m

Čierna čiara na okraji značky nie je súčasťou vyobrazenia, iba vymedzuje jej vonkajší okraj.

Upozornenie na zvislú značku v plnofarebnom
prevedení: Maximálna šírka

(2,1 m)

VL 6.2

677-2,1

01-2023

Dĺžka značky podľa miesta vyznačenia je:

- na diaľnici: 6,75 m,
- mimo diaľnice: 4,50 m.

Upozornenie na túto značku možno na vozovke vyznačovať iba v prípade, ak značka neplatí pre všetky jazdné pruhy (t.j. upozornenie je na značku vyznačenú v pruhovej značke alebo umiestnenú nad vyznačeným jazdným pruhom).



plocha 11,13 m²

dĺžka 6,75 m



plocha 5,30 m²

dĺžka 4,50 m

Čierna čiara na okraji značky nie je súčasťou vyobrazenia, iba vymedzuje jej vonkajší okraj.

Upozornenie na zvislú značku v plnofarebnom
prevedení: Maximálna šírka

(2,2 m)

VL 6.2

677-2,2

01-2023

Dĺžka značky podľa miesta vyznačenia je:

- na diaľnici: 6,75 m,
- mimo diaľnice: 4,50 m.

Upozornenie na túto značku možno na vozovke vyznačovať iba v prípade, ak značka neplatí pre všetky jazdné pruhy (t.j. upozornenie je na značku vyznačenú v pruhovej značke alebo umiestnenú nad vyznačeným jazdným pruhom).

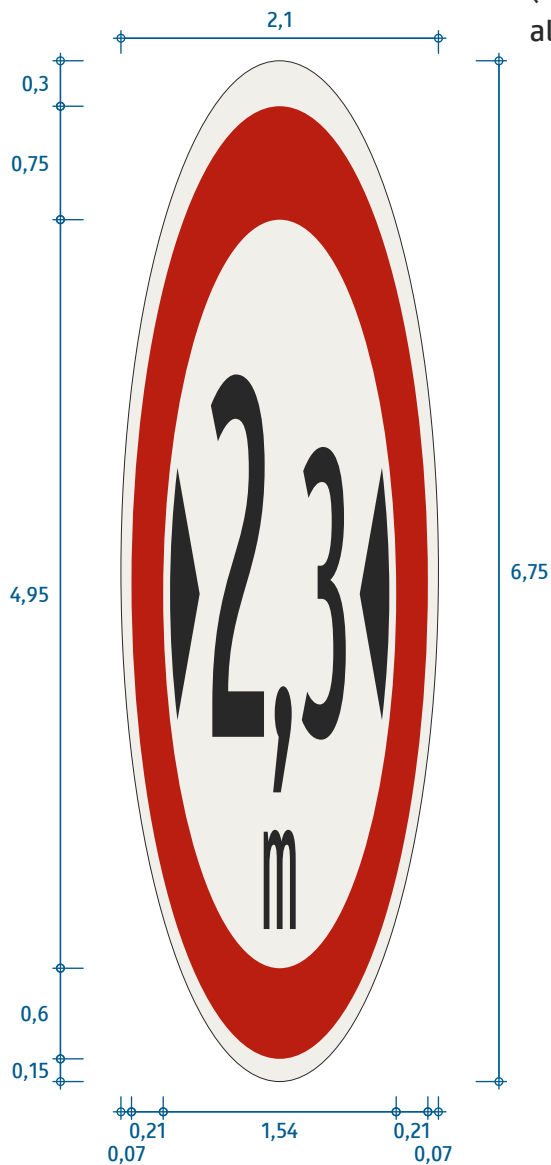

plocha 11,13 m²

dĺžka 6,75 m

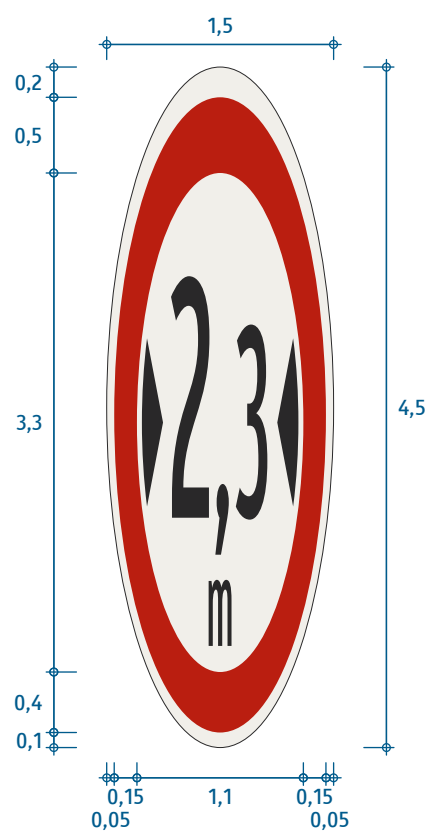

plocha 5,30 m²

dĺžka 4,50 m

Čierna čiara na okraji značky nie je súčasťou vyobrazenia, iba vymedzuje jej vonkajší okraj.

Upozornenie na zvislú značku v plnofarebnom
prevedení: Maximálna šírka

(2,3 m)

VL 6.2

677-2,3

01-2023

Dĺžka značky podľa miesta vyznačenia je:

- na diaľnici: 6,75 m,
- mimo diaľnice: 4,50 m.

Upozornenie na túto značku možno na vozovke vyznačovať iba v prípade, ak značka neplatí pre všetky jazdné pruhy (t.j. upozornenie je na značku vyznačenú v pruhovej značke alebo umiestnenú nad vyznačeným jazdným pruhom).

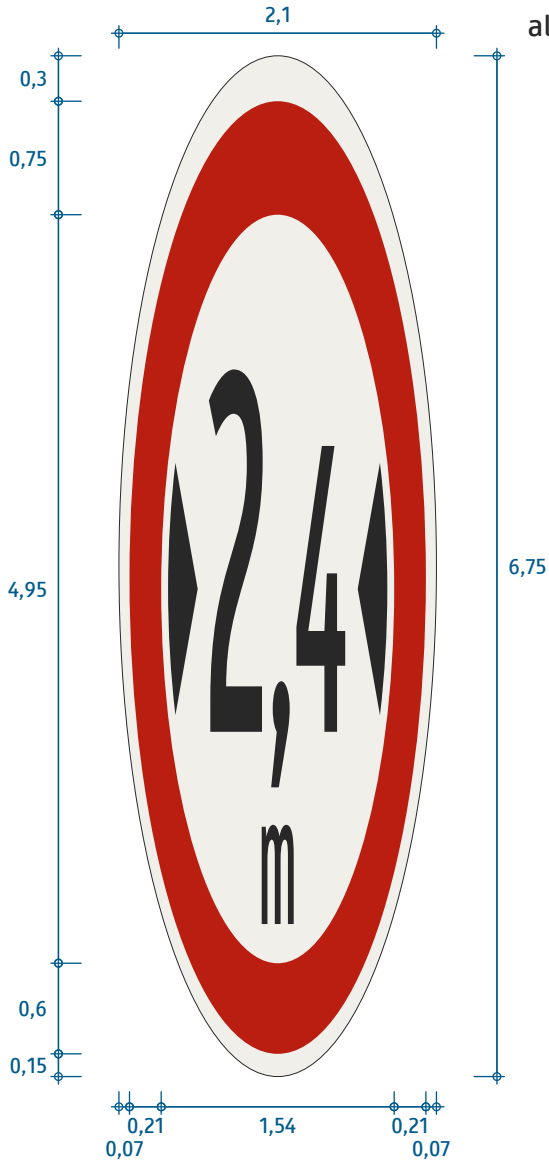

plocha 11,13 m²

dĺžka 6,75 m



plocha 5,30 m²

dĺžka 4,50 m

Čierna čiara na okraji značky nie je súčasťou vyobrazenia, iba vymedzuje jej vonkajší okraj.

Upozornenie na zvislú značku v plnofarebnom
prevedení: Maximálna šírka
(2,4 m)

VL 6.2

677-2,4

01-2023

Dĺžka značky podľa miesta vyznačenia je:

- na diaľnici: 6,75 m,
- mimo diaľnice: 4,50 m.

Upozornenie na túto značku možno na vozovke vyznačovať iba v prípade, ak značka neplatí pre všetky jazdné pruhy (t.j. upozornenie je na značku vyznačenú v pruhovej značke alebo umiestnenú nad vyznačeným jazdným pruhom).

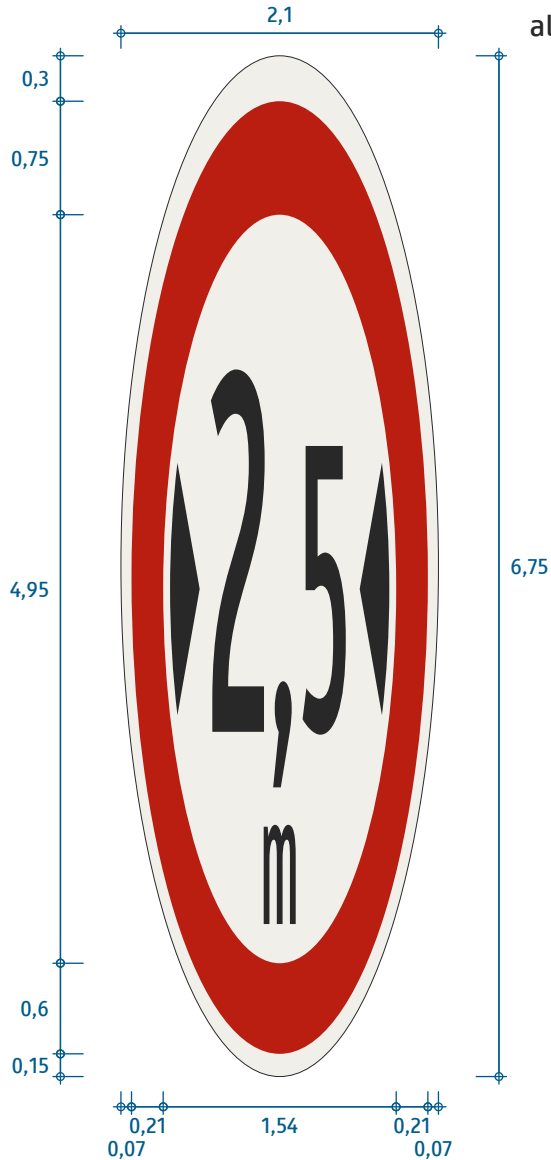

plocha 11,13 m²

dĺžka 6,75 m



plocha 5,30 m²

dĺžka 4,50 m

Čierna čiara na okraji značky nie je súčasťou vyobrazenia, iba vymedzuje jej vonkajší okraj.

Upozornenie na zvislú značku v plnofarebnom
prevedení: Maximálna šírka
(2,5 m)

VL 6.2

677-2,5

01-2023

Dĺžka značky je fixne 4,5 m.

Upozornenie na túto značku možno na vozovke vyznačovať iba v prípade, ak značka neplatí pre všetky jazdné pruhy (t.j. upozornenie je na značku vyznačenú v pruhovej značke alebo umiestnenú nad vyznačeným jazdným pruhom).

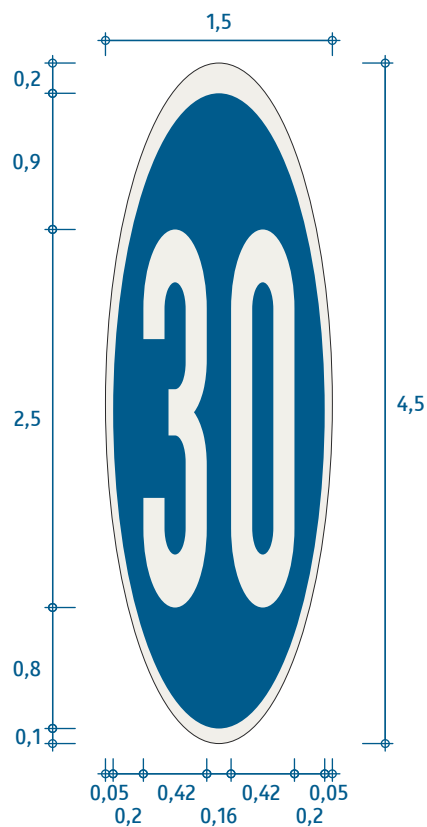

plocha 5,30 m²

dĺžka 4,50 m

Čierna čiara na okraji značky nie je súčasťou vyobrazenia, iba vymedzuje jej vonkajší okraj.

Upozornenie na zvislú značku v plnofarebnom
prevedení: Najnižšia dovolená rýchlosť
(30 km/h)

VL 6.2

680-30

01-2023

Dĺžka značky je fixne 4,5 m.

Upozornenie na túto značku možno na vozovke vyznačovať iba v prípade, ak značka neplatí pre všetky jazdné pruhy (t.j. upozornenie je na značku vyznačenú v pruhovej značke alebo umiestnenú nad vyznačeným jazdným pruhom).

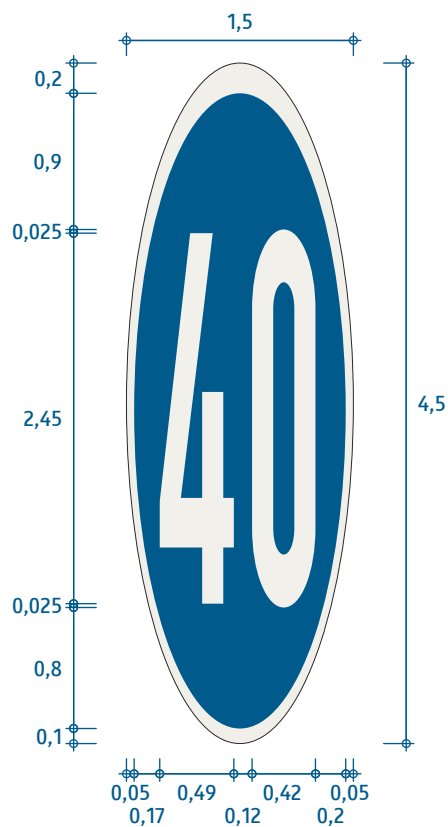

plocha 5,30 m²

dĺžka 4,50 m

Čierna čiara na okraji značky nie je súčasťou vyobrazenia, iba vymedzuje jej vonkajší okraj.

Upozornenie na zvislú značku v plnofarebnom
prevedení: Najnižšia dovolená rýchlosť
(40 km/h)

VL 6.2

680-40

01-2023

Dĺžka značky podľa miesta vyznačenia je:

- na diaľnici: 6,75 m,
- mimo diaľnice: 4,50 m.

Upozornenie na túto značku možno na vozovke vyznačovať iba v prípade, ak značka neplatí pre všetky jazdné pruhy (t.j. upozornenie je na značku vyznačenú v pruhovej značke alebo umiestnenú nad vyznačeným jazdným pruhom).

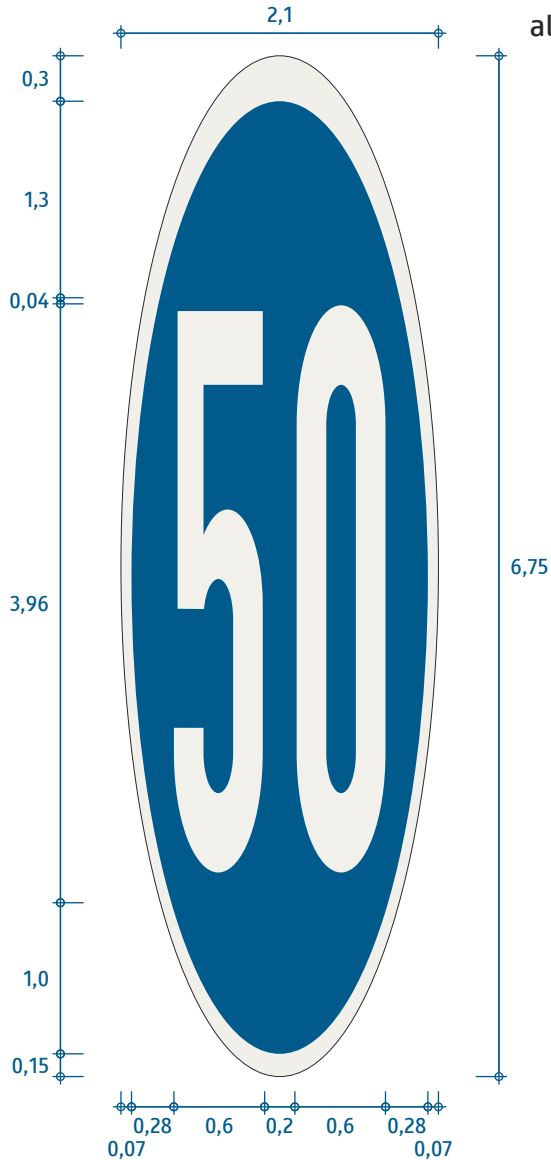

plocha 11,13 m²

dĺžka 6,75 m

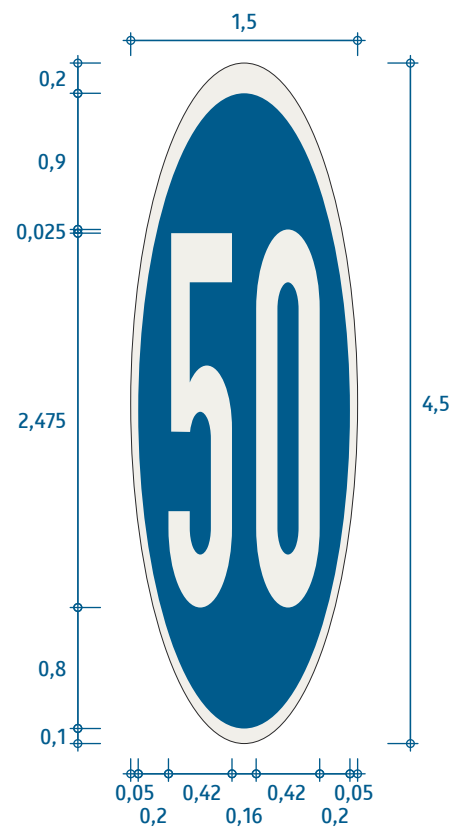

plocha 5,30 m²

dĺžka 4,50 m

Čierna čiara na okraji značky nie je súčasťou vyobrazenia, iba vymedzuje jej vonkajší okraj.

Upozornenie na zvislú značku v plnofarebnom
prevedení: Najnižšia dovolená rýchlosť

(50 km/h)

VL 6.2

680-50

01-2023

Dĺžka značky podľa miesta vyznačenia je:

- na diaľnici: 6,75 m,
- mimo diaľnice: 4,50 m.

Upozornenie na túto značku možno na vozovke vyznačovať iba v prípade, ak značka neplatí pre všetky jazdné pruhy (t.j. upozornenie je na značku vyznačenú v pruhovej značke alebo umiestnenú nad vyznačeným jazdným pruhom).

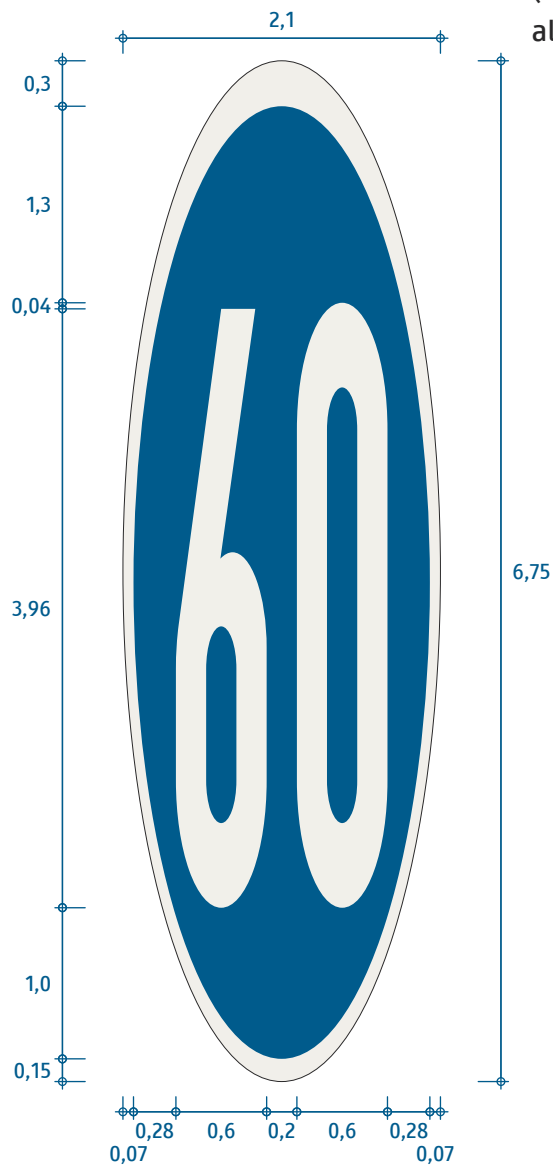

plocha 11,13 m²

dĺžka 6,75 m

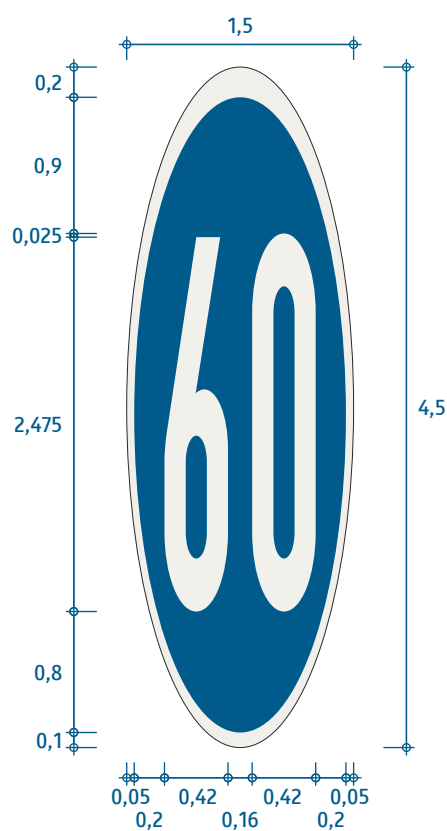

plocha 5,30 m²

dĺžka 4,50 m

Čierna čiara na okraji značky nie je súčasťou vyobrazenia, iba vymedzuje jej vonkajší okraj.

Upozornenie na zvislú značku v plnofarebnom
prevedení: Najnižšia dovolená rýchlosť

(60 km/h)

VL 6.2

680-60

01-2023

Dĺžka značky podľa miesta vyznačenia je:

- na diaľnici: 6,75 m,
- mimo diaľnice: 4,50 m.

Upozornenie na túto značku možno na vozovke vyznačovať iba v prípade, ak značka neplatí pre všetky jazdné pruhy (t.j. upozornenie je na značku vyznačenú v pruhovej značke alebo umiestnenú nad vyznačeným jazdným pruhom).

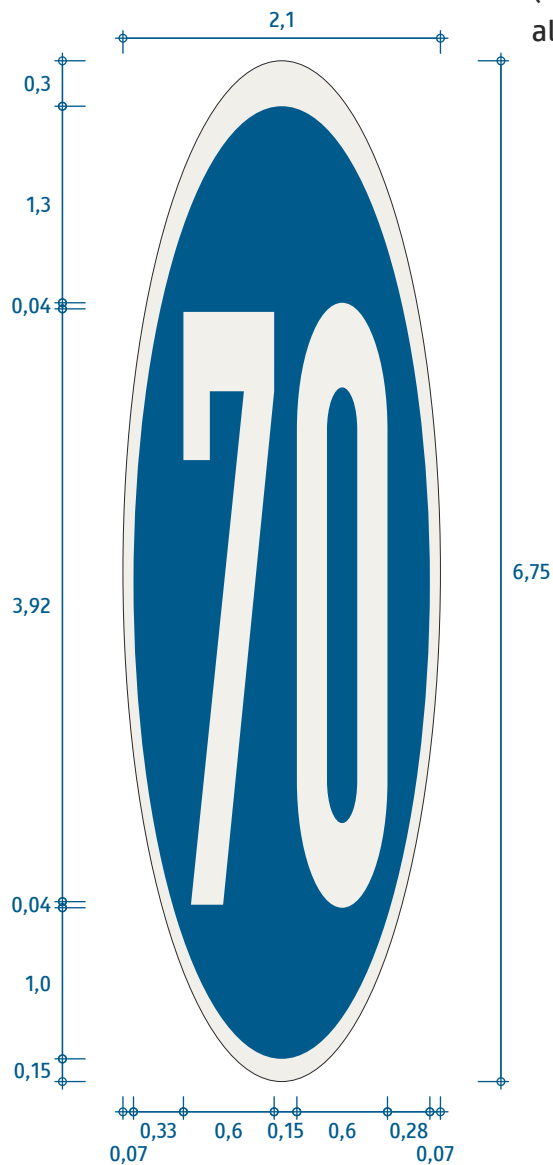

plocha 11,13 m²

dĺžka 6,75 m

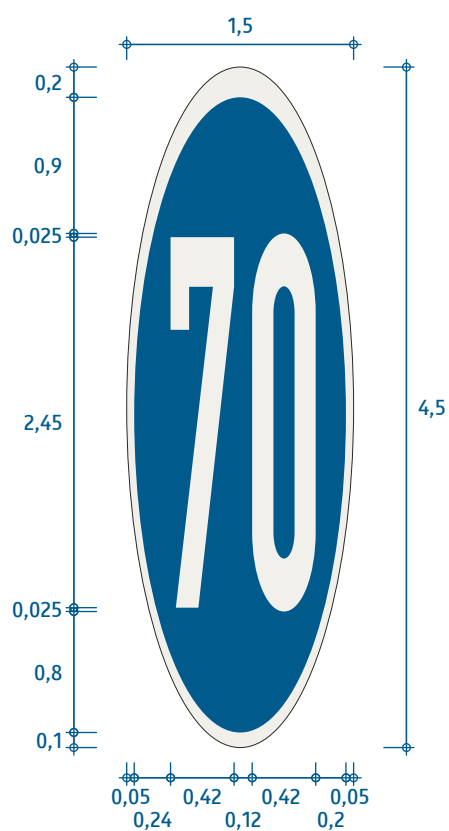

plocha 5,30 m²

dĺžka 4,50 m

Čierna čiara na okraji značky nie je súčasťou vyobrazenia, iba vymedzuje jej vonkajší okraj.

Upozornenie na zvislú značku v plnofarebnom
prevedení: Najnižšia dovolená rýchlosť

(70 km/h)

VL 6.2

680-70

01-2023

Dĺžka značky podľa miesta vyznačenia je:

- na diaľnici: 6,75 m,
- mimo diaľnice: 4,50 m.

Upozornenie na túto značku možno na vozovke vyznačovať iba v prípade, ak značka neplatí pre všetky jazdné pruhy (t.j. upozornenie je na značku vyznačenú v pruhovej značke alebo umiestnenú nad vyznačeným jazdným pruhom).

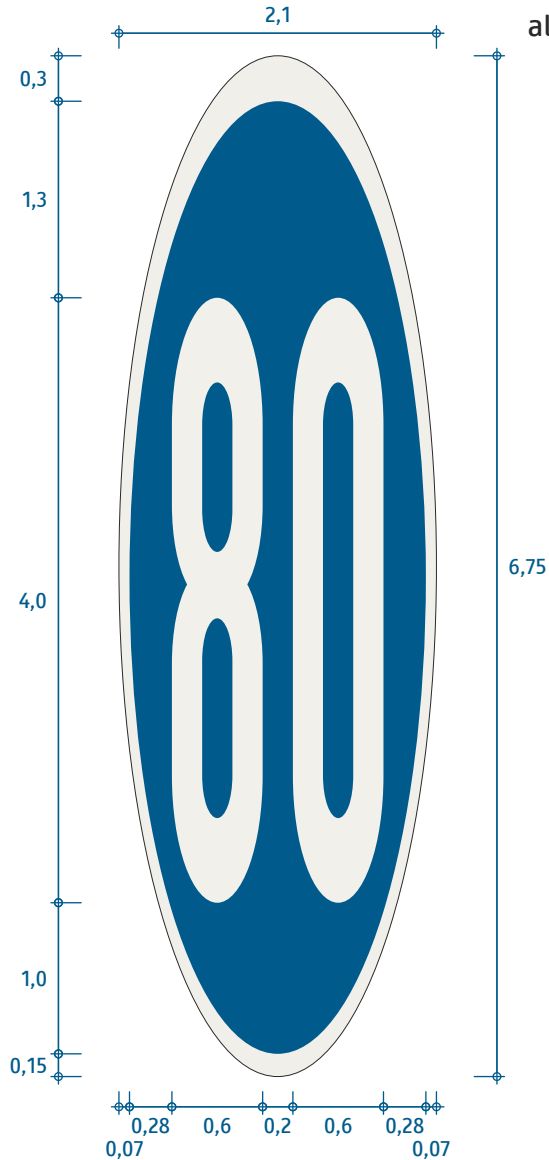

plocha 11,13 m²

dĺžka 6,75 m

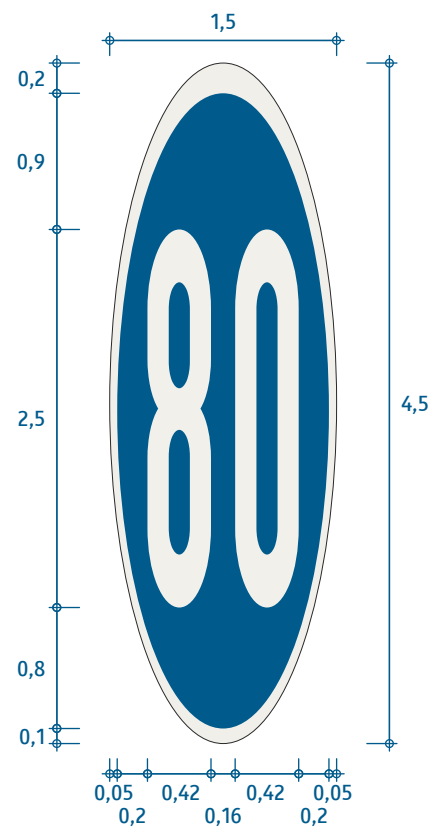

plocha 5,30 m²

dĺžka 4,50 m

Čierna čiara na okraji značky nie je súčasťou vyobrazenia, iba vymedzuje jej vonkajší okraj.

Upozornenie na zvislú značku v plnofarebnom
prevedení: Najnižšia dovolená rýchlosť

(80 km/h)

VL 6.2

680-80

01-2023

Dĺžka značky podľa miesta vyznačenia je:

- na diaľnici: 6,75 m,
- mimo diaľnice: 4,50 m.

Upozornenie na túto značku možno na vozovke vyznačovať iba v prípade, ak značka neplatí pre všetky jazdné pruhy (t.j. upozornenie je na značku vyznačenú v pruhovej značke alebo umiestnenú nad vyznačeným jazdným pruhom).

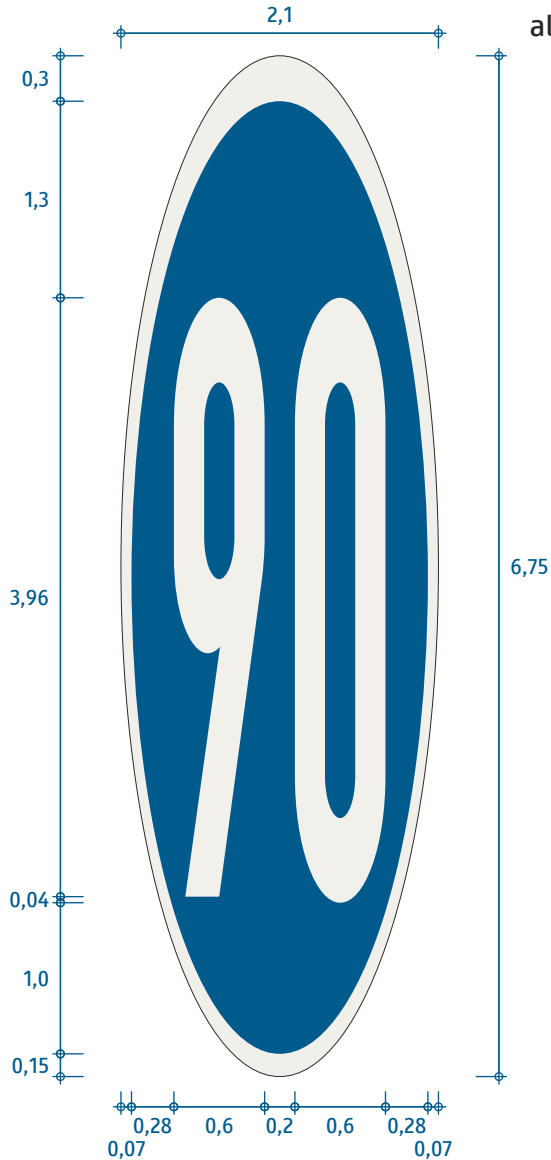

plocha 11,13 m²

dĺžka 6,75 m

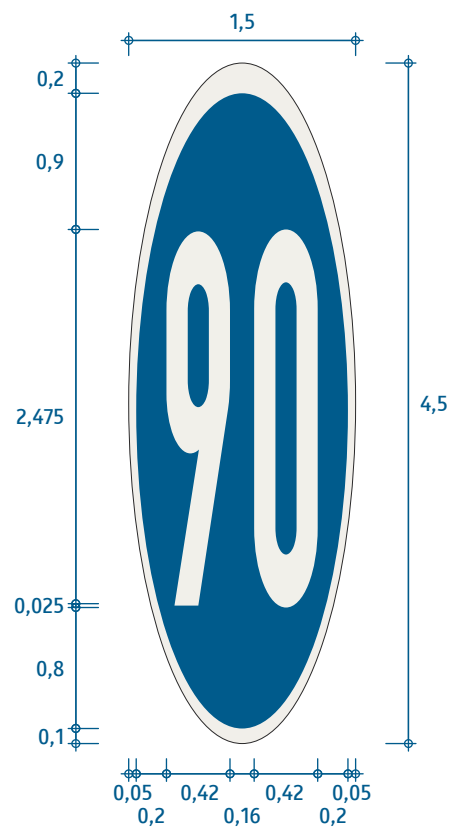

plocha 5,30 m²

dĺžka 4,50 m

Čierna čiara na okraji značky nie je súčasťou vyobrazenia, iba vymedzuje jej vonkajší okraj.

Upozornenie na zvislú značku v plnofarebnom
prevedení: Najnižšia dovolená rýchlosť

(90 km/h)

VL 6.2

680-90

01-2023

Dĺžka značky podľa miesta vyznačenia je:

- na diaľnici: 6,75 m,
- mimo diaľnice: 4,50 m.

Upozornenie na túto značku možno na vozovke vyznačovať iba v prípade, ak značka neplatí pre všetky jazdné pruhy (t.j. upozornenie je na značku vyznačenú v pruhovej značke alebo umiestnenú nad vyznačeným jazdným pruhom).

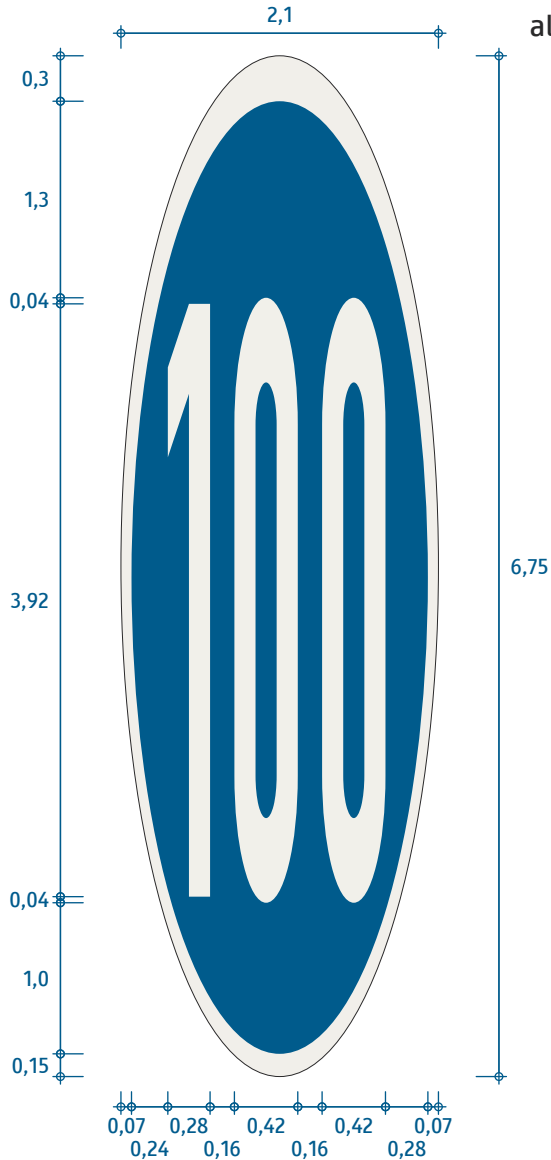

plocha 11,13 m²

dĺžka 6,75 m

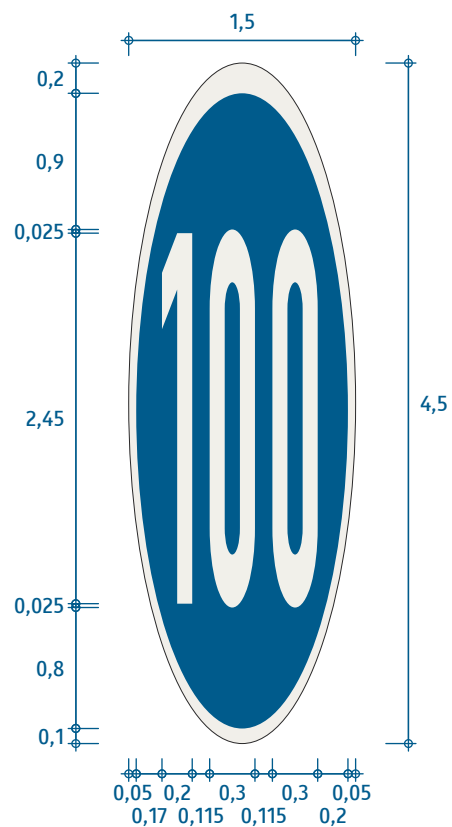

plocha 5,30 m²

dĺžka 4,50 m

Čierna čiara na okraji značky nie je súčasťou vyobrazenia, iba vymedzuje jej vonkajší okraj.

Upozornenie na zvislú značku v plnofarebnom
prevedení: Najnižšia dovolená rýchlosť

(100 km/h)

VL 6.2

680-100

01-2023

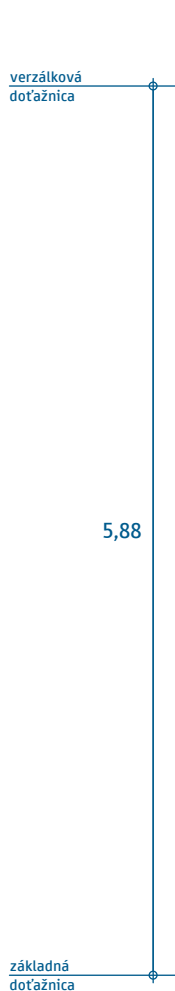

plocha 1,13 m²
dĺžka 6,0 m

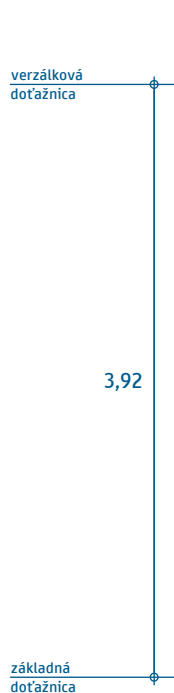

plocha 0,63 m²
dĺžka 4,0 m

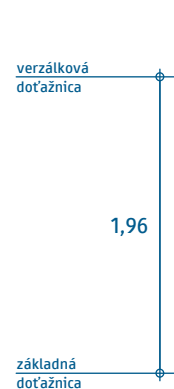

plocha 0,19 m²
dĺžka 2,0 m

Presná geometria je definovaná v elektronickej prílohe.

Písmo Regular
(znak výkričník)

VL 6.2

690-0021

01-2023

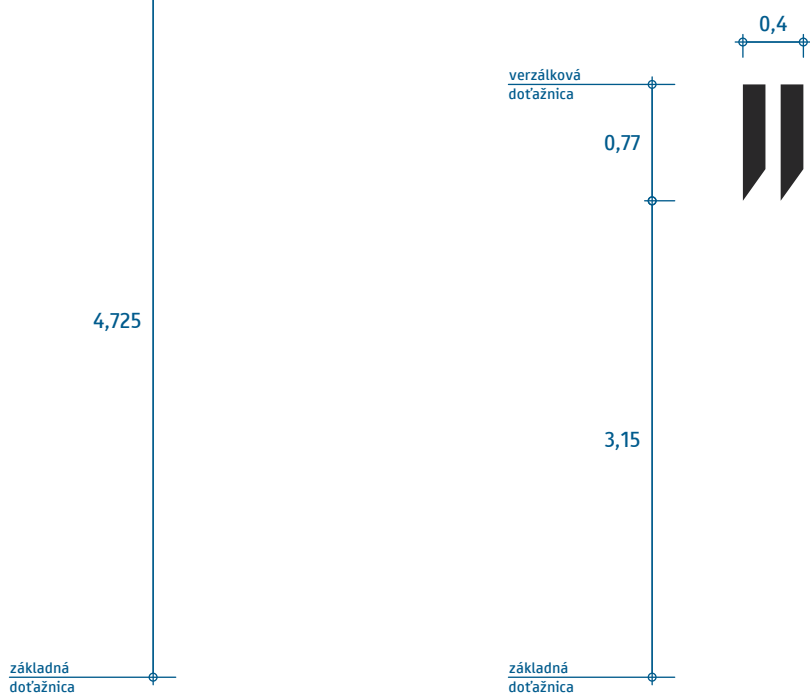
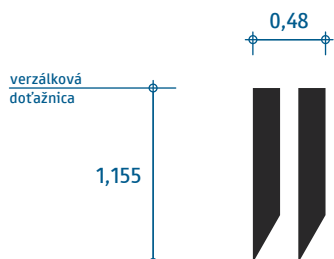

plocha 0,36 m²
dĺžka 6,0 m

plocha 0,20 m²
dĺžka 4,0 m

plocha 0,06 m²
dĺžka 2,0 m

Presná geometria je definovaná v elektronickej prílohe.

Písmo Regular
(znak úvodzovky)

VL 6.2

690-0022

01-2023

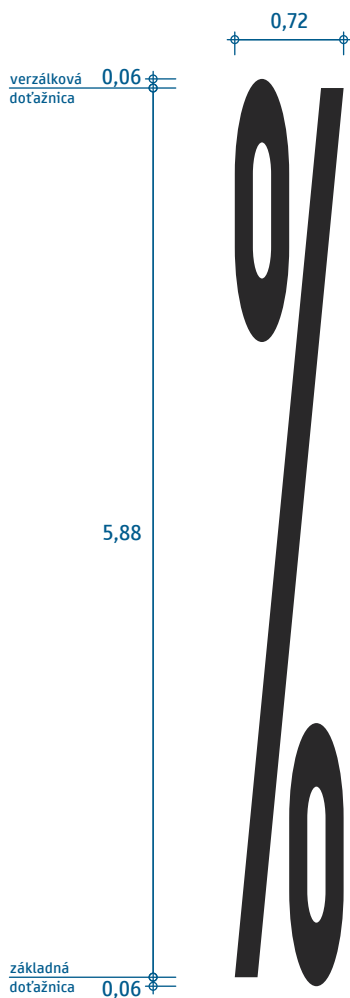

plocha 1,75 m²
dĺžka 6,0 m

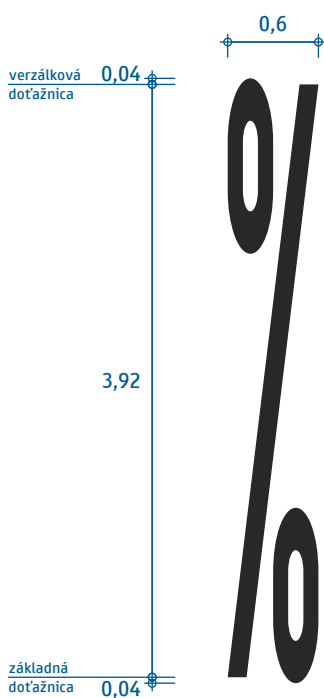

plocha 0,97 m²
dĺžka 4,0 m

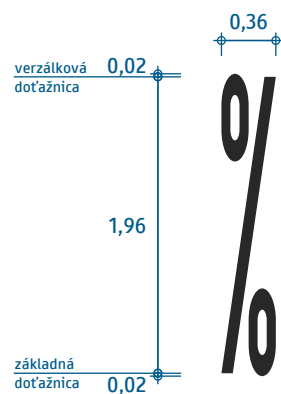

plocha 0,29 m²
dĺžka 2,0 m

Presná geometria je definovaná v elektronickej prílohe.

Písmo Regular
(znak percento“)

VL 6.2

690-0025

01-2023

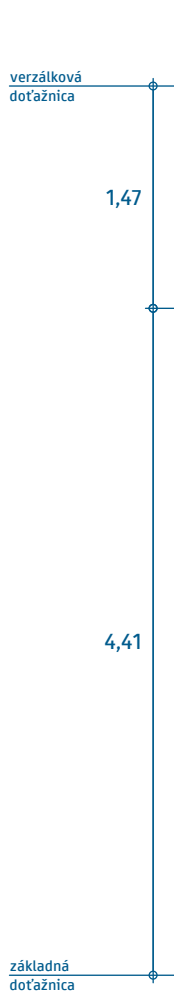

plocha 0,28 m²
dĺžka 6,0 m



plocha 0,15 m²
dĺžka 4,0 m

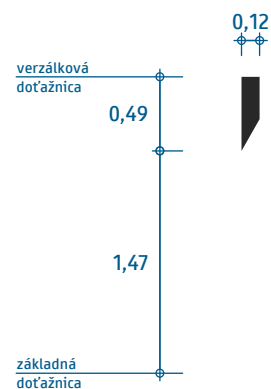

plocha 0,05 m²
dĺžka 2,0 m

Presná geometria je definovaná v elektronickej prílohe.

Písmo Regular
(znak apostrof)

VL 6.2

690-0027

01-2023

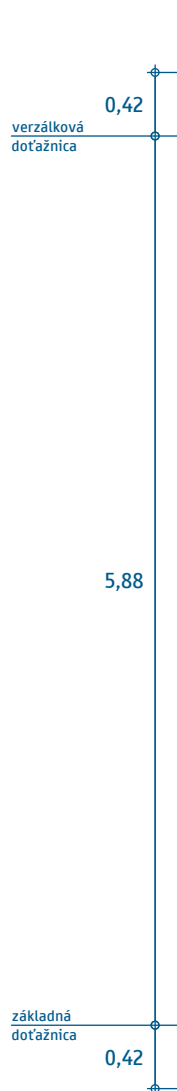

plocha 1,29 m²
dĺžka 6,0 m

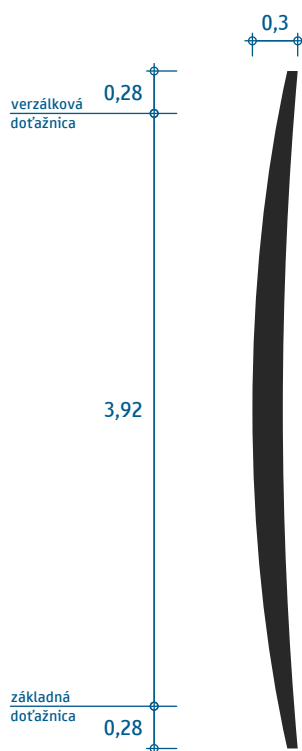

plocha 0,72 m²
dĺžka 4,0 m

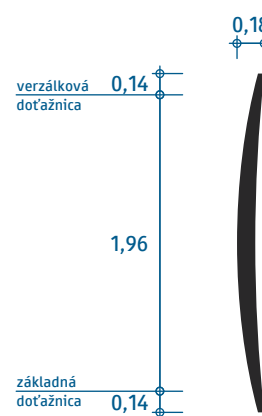

plocha 0,21 m²
dĺžka 2,0 m

Presná geometria je definovaná v elektronickej prílohe.

Písmo Regular
(znak ľavá zátvorka)

VL 6.2

690-0028

01-2023

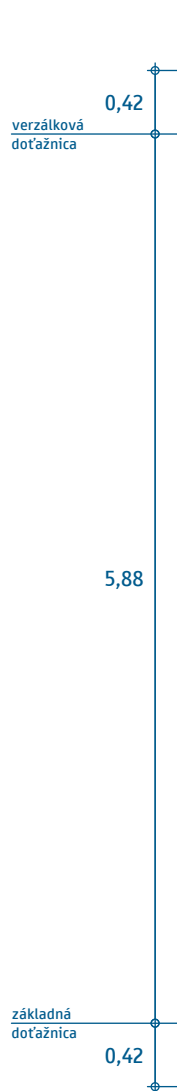

plocha 1,29 m²
dĺžka 6,0 m

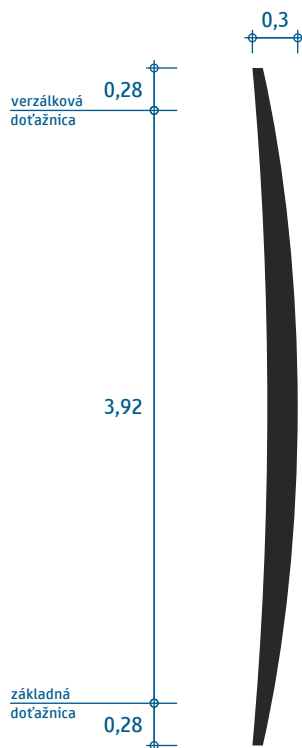

plocha 0,72 m²
dĺžka 4,0 m

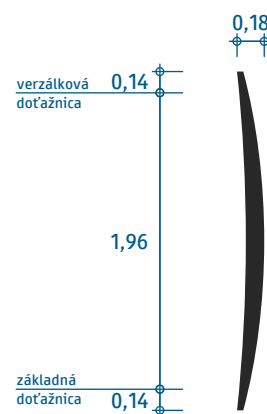

plocha 0,21 m²
dĺžka 2,0 m

Presná geometria je definovaná v elektronickej prílohe.

Písmo Regular
(znak pravá zátvorka)

VL 6.2

690-0029

01-2023

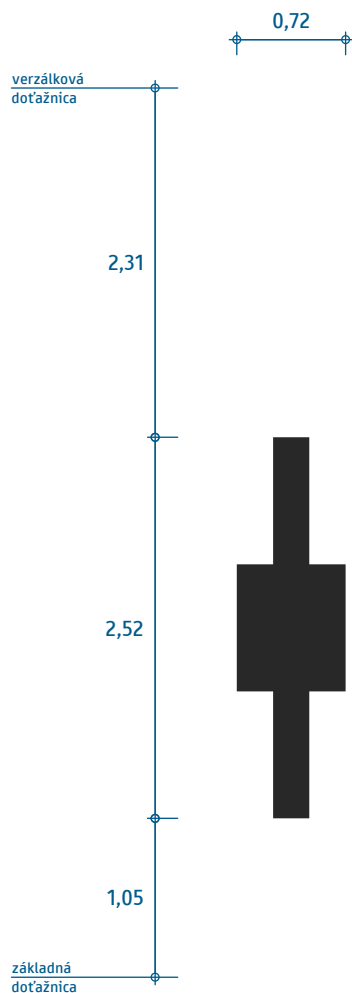

plocha 1,00 m²
dĺžka 6,0 m

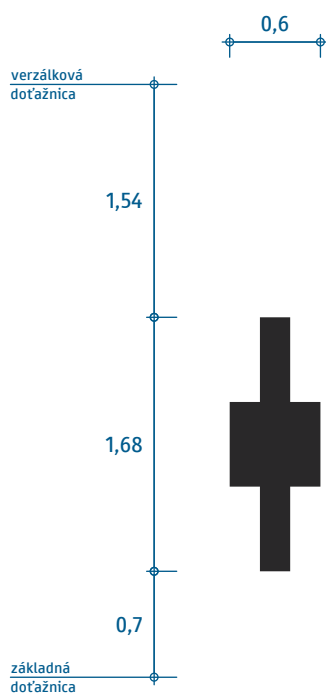

plocha 0,56 m²
dĺžka 4,0 m

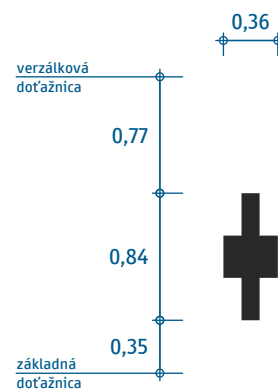

plocha 0,17 m²
dĺžka 2,0 m

Presná geometria je definovaná v elektronickej prílohe.

Písmo Regular
(znak plus)

VL 6.2

690-002B

01-2023

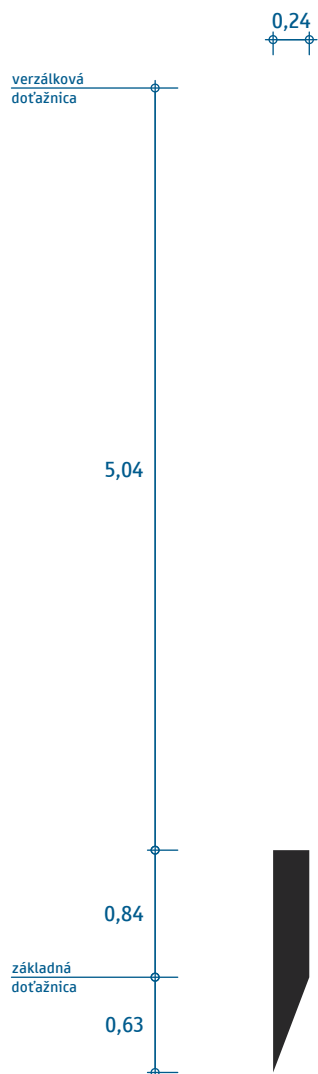

plocha 0,28 m²
dĺžka 6,0 m

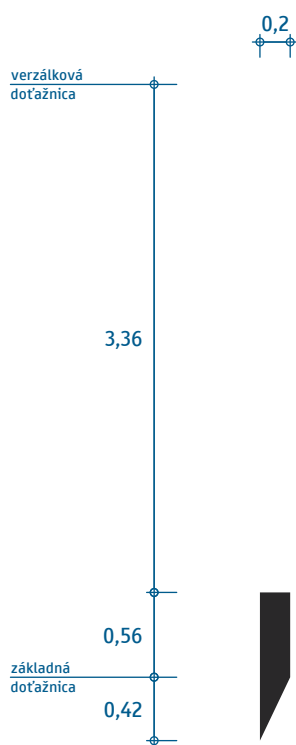

plocha 0,15 m²
dĺžka 4,0 m

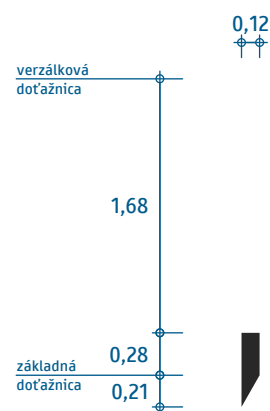

plocha 0,05 m²
dĺžka 2,0 m

Presná geometria je definovaná v elektronickej prílohe.

Písmo Regular
(znak čiarka)

VL 6.2

690-002C

01-2023

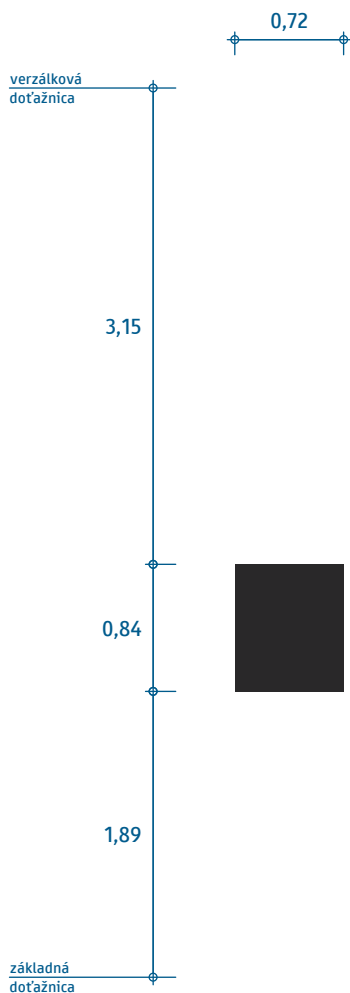

plocha 0,60 m²
dĺžka 6,0 m

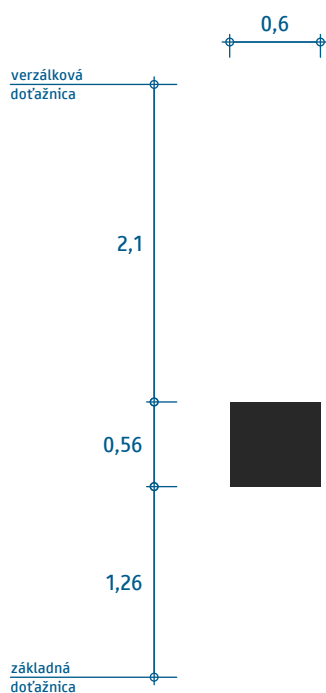

plocha 0,34 m²
dĺžka 4,0 m

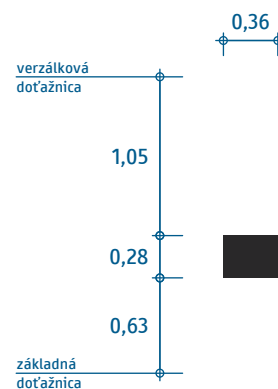

plocha 0,10 m²
dĺžka 2,0 m

Presná geometria je definovaná v elektronickej prílohe.

Písmo Regular
(znak mínus-pomlčka)

VL 6.2

690-002D

01-2023

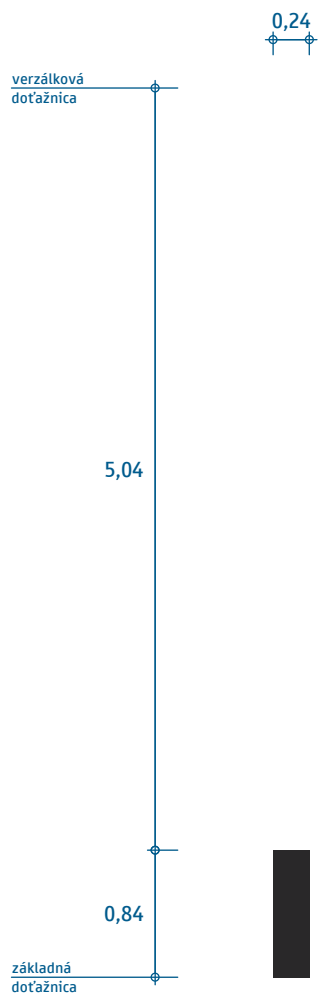

plocha 0,20 m²
dĺžka 6,0 m

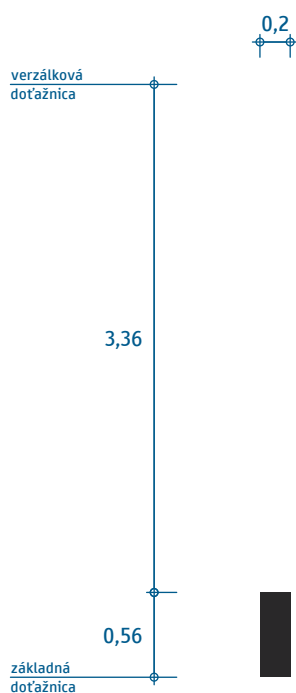

plocha 0,11 m²
dĺžka 4,0 m

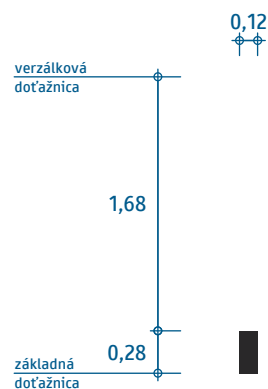

plocha 0,03 m²
dĺžka 2,0 m

Presná geometria je definovaná v elektronickej prílohe.

Písmo Regular
(znak bodka)

VL 6.2

690-002E

01-2023

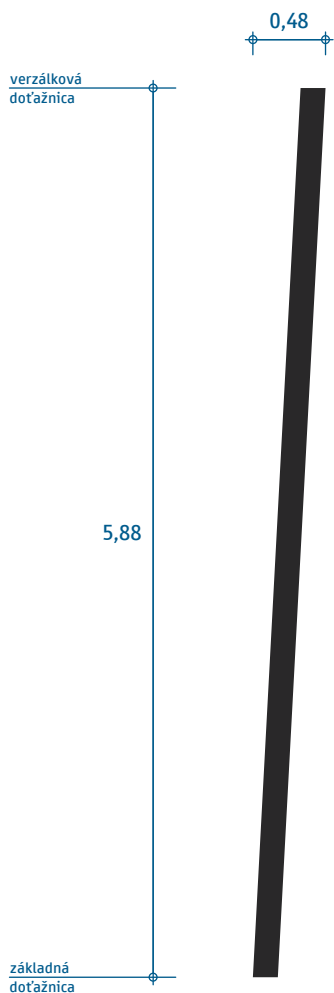

plocha 0,97 m²
dĺžka 6,0 m

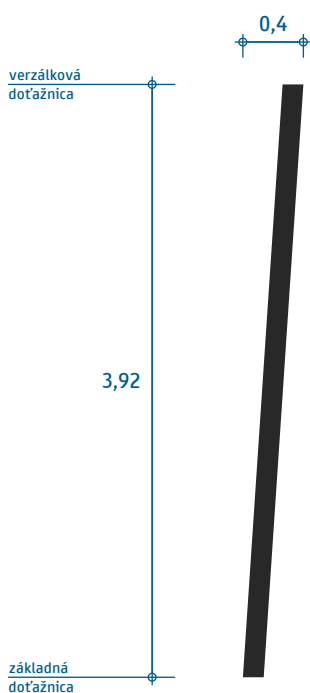

plocha 0,54 m²
dĺžka 4,0 m

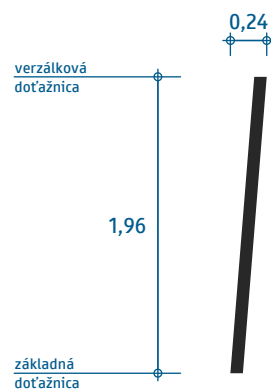

plocha 0,16 m²
dĺžka 2,0 m

Presná geometria je definovaná v elektronickej prílohe.

Písmo Regular
(znak lomka)

VL 6.2

690-002F

01-2023

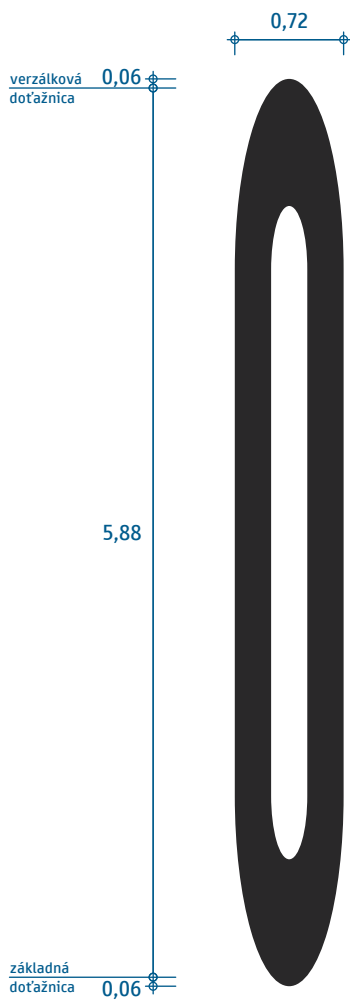

plocha 2,94 m²
dĺžka 6,0 m

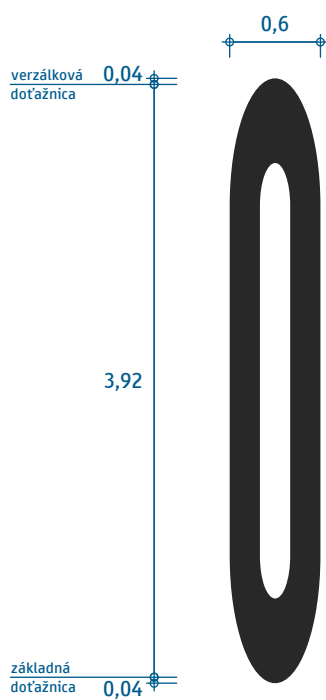

plocha 1,63 m²
dĺžka 4,0 m

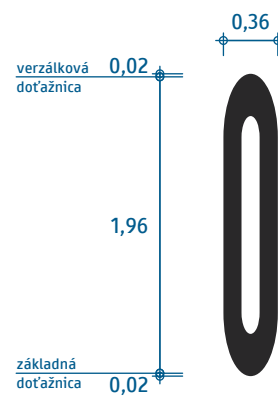

plocha 0,49 m²
dĺžka 2,0 m

Presná geometria je definovaná v elektronickej prílohe.

Písmo Regular
(číslica „0“)

VL 6.2

690-0030

01-2023

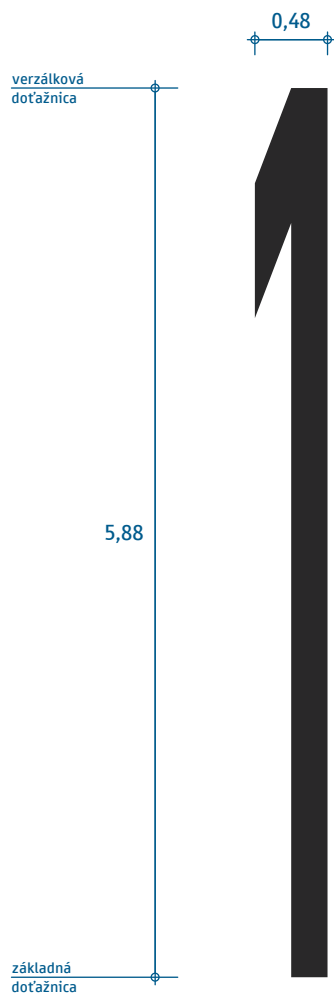

plocha 1,63 m²
dĺžka 6,0 m

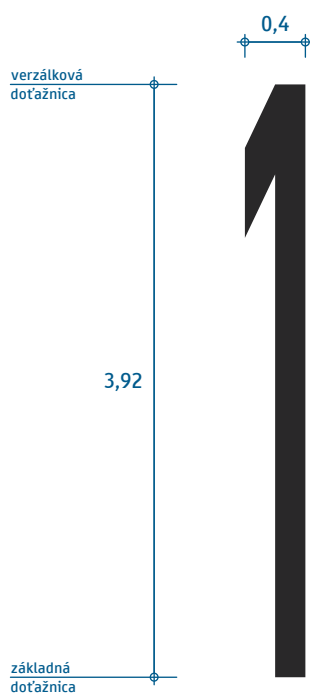

plocha 0,90 m²
dĺžka 4,0 m

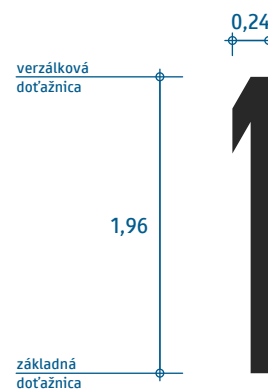

plocha 0,27 m²
dĺžka 2,0 m

Presná geometria je definovaná v elektronickej prílohe.

Písmo Regular
(číslica „1“)

VL 6.2

690-0031

01-2023

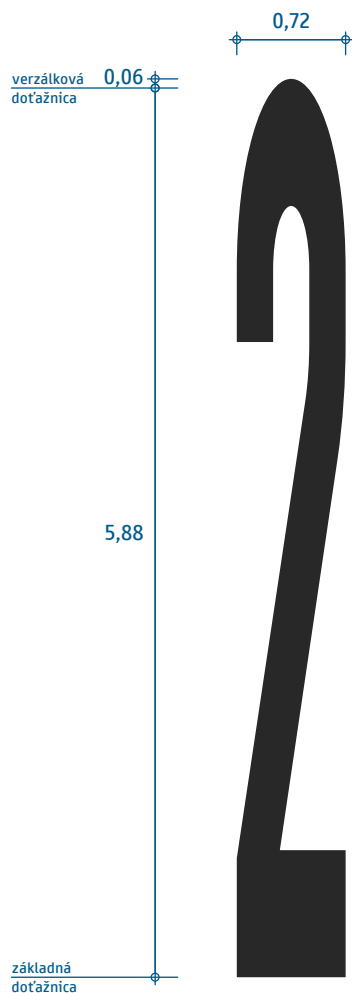

plocha 2,37 m²
dĺžka 6,0 m

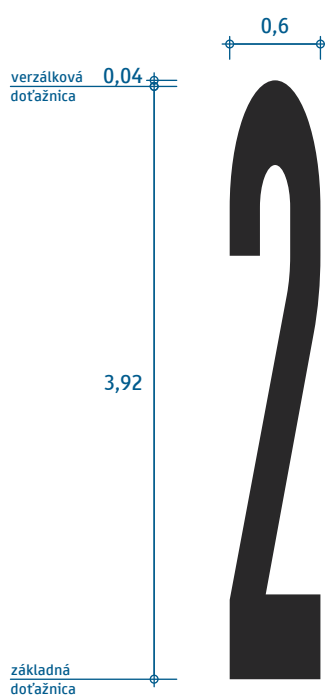

plocha 1,32 m²
dĺžka 4,0 m



plocha 0,40 m²
dĺžka 2,0 m

Presná geometria je definovaná v elektronickej prílohe.

Písmo Regular
(číslica „2“)

VL 6.2

690-0032

01-2023

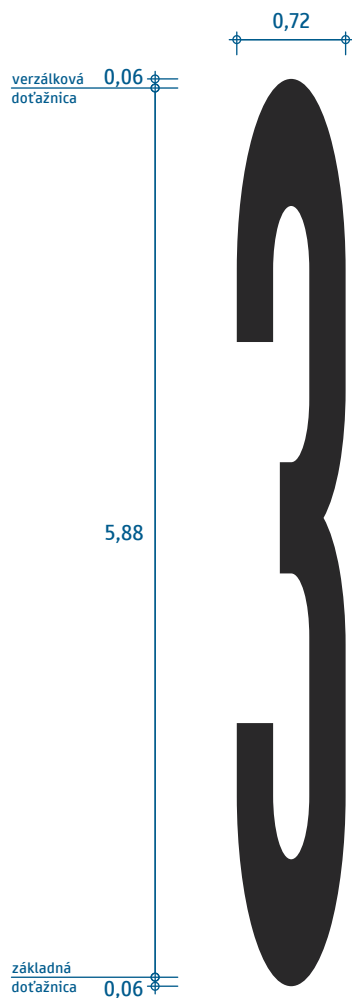

plocha 2,43 m²

dĺžka 6,0 m

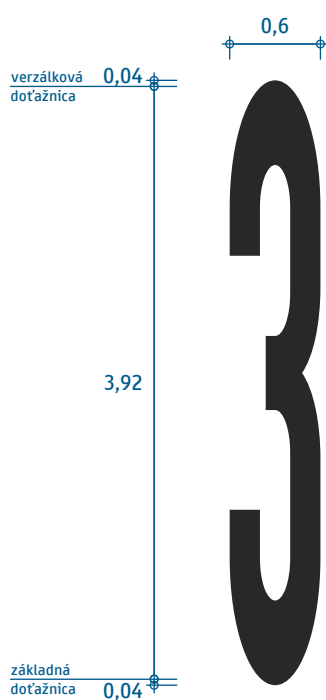

plocha 1,35 m²

dĺžka 4,0 m



plocha 0,40 m²

dĺžka 2,0 m

Presná geometria je definovaná v elektronickej prílohe.

Písmo Regular
(číslica „3“)

VL 6.2

690-0033

01-2023

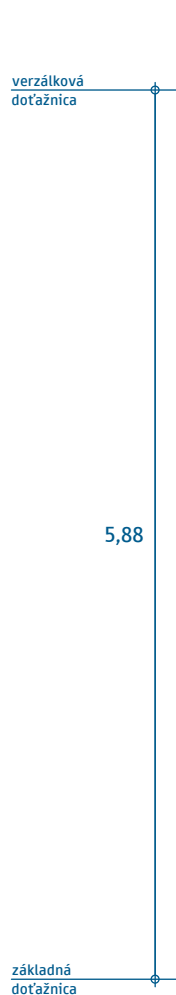

plocha 2,31 m²
dĺžka 6,0 m

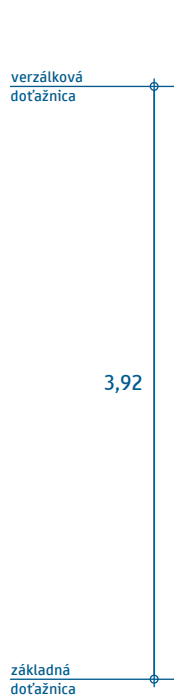

plocha 1,28 m²
dĺžka 4,0 m



plocha 0,38 m²
dĺžka 2,0 m

Presná geometria je definovaná v elektronickej prílohe.

Písmo Regular
(číslica „4“)

VL 6.2

690-0034

01-2023

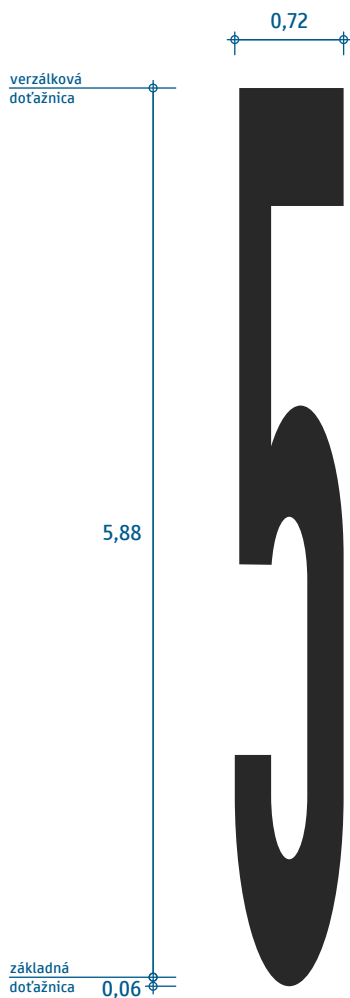

plocha 2,47 m²
dĺžka 6,0 m

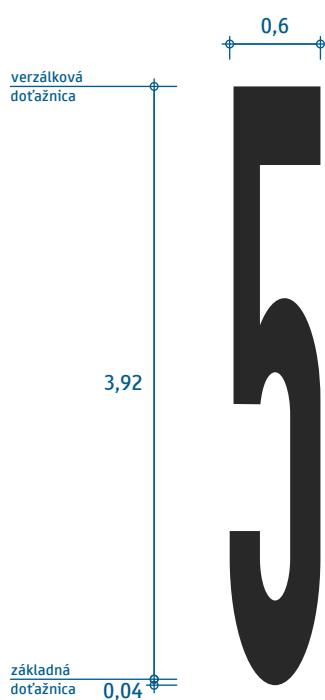

plocha 1,37 m²
dĺžka 4,0 m



plocha 0,41 m²
dĺžka 2,0 m

Presná geometria je definovaná v elektronickej prílohe.

Písmo Regular
(číslica „5“)

VL 6.2

690-0035

01-2023

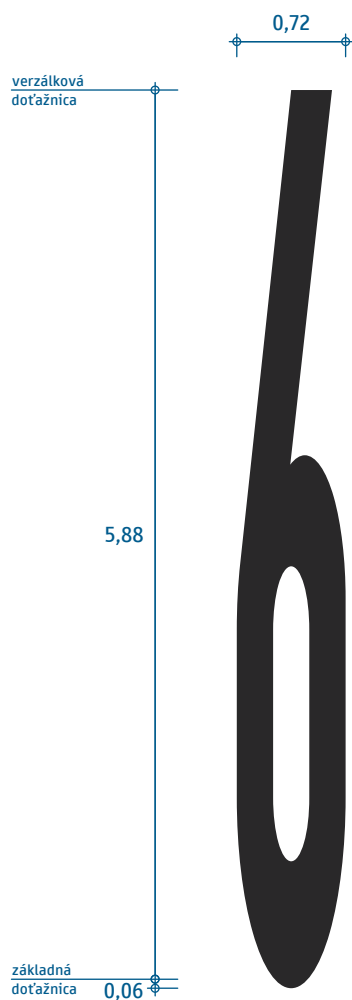

plocha 2,46 m²
dĺžka 6,0 m

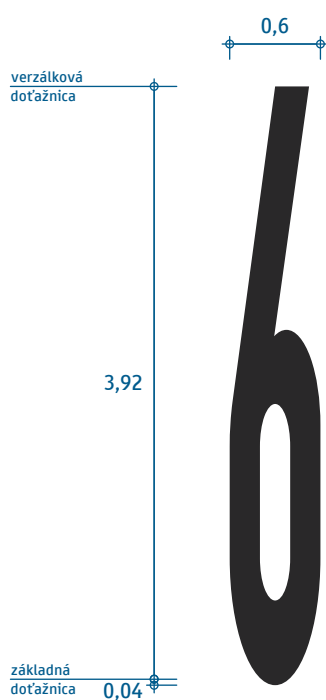

plocha 1,36 m²
dĺžka 4,0 m



plocha 0,41 m²
dĺžka 2,0 m

Presná geometria je definovaná v elektronickej prílohe.

Písmo Regular
(číslica „6“)

VL 6.2

690-0036

01-2023

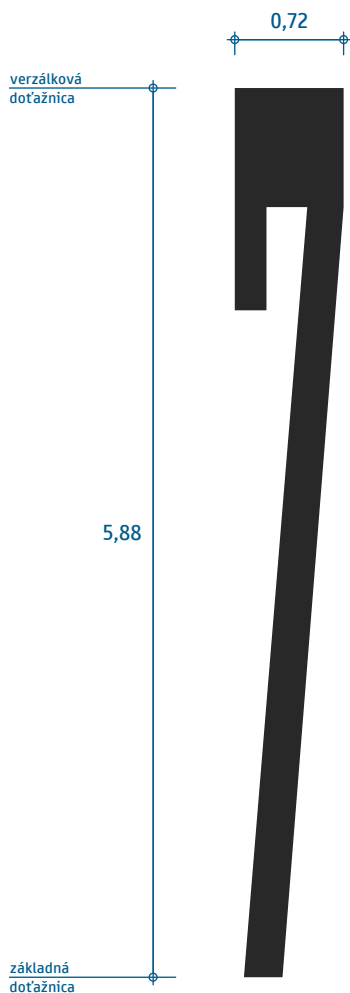

plocha 1,97 m²
dĺžka 6,0 m

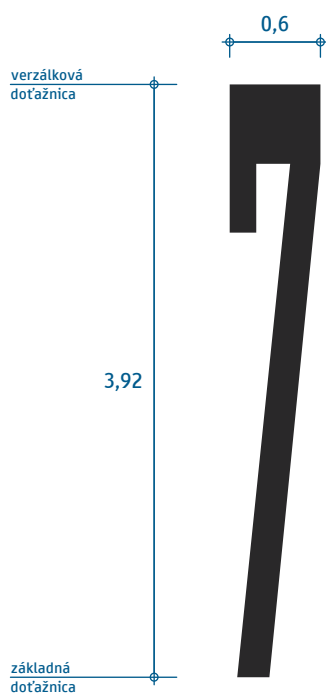

plocha 1,09 m²
dĺžka 4,0 m



plocha 0,33 m²
dĺžka 2,0 m

Presná geometria je definovaná v elektronickej prílohe.

Písmo Regular
(číslica „7“)

VL 6.2

690-0037

01-2023

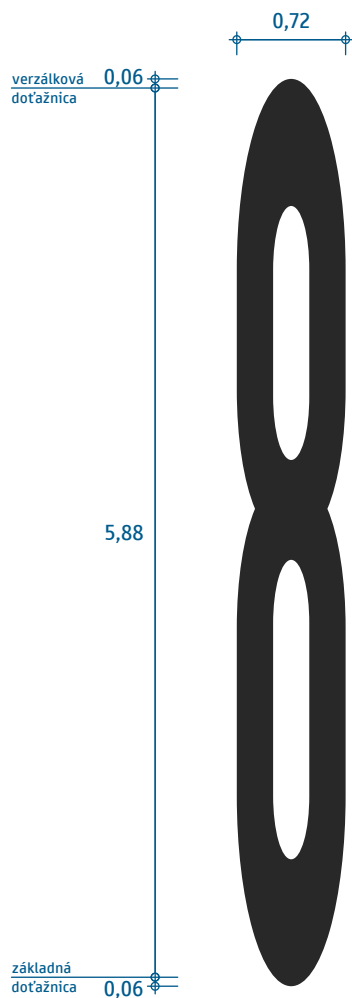

plocha 3,03 m²
dĺžka 6,0 m

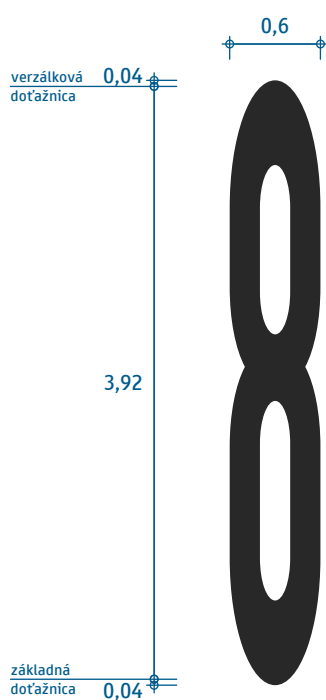

plocha 1,68 m²
dĺžka 4,0 m



plocha 0,50 m²
dĺžka 2,0 m

Presná geometria je definovaná v elektronickej prílohe.

Písmo Regular
(číslica „8“)

VL 6.2

690-0038

01-2023

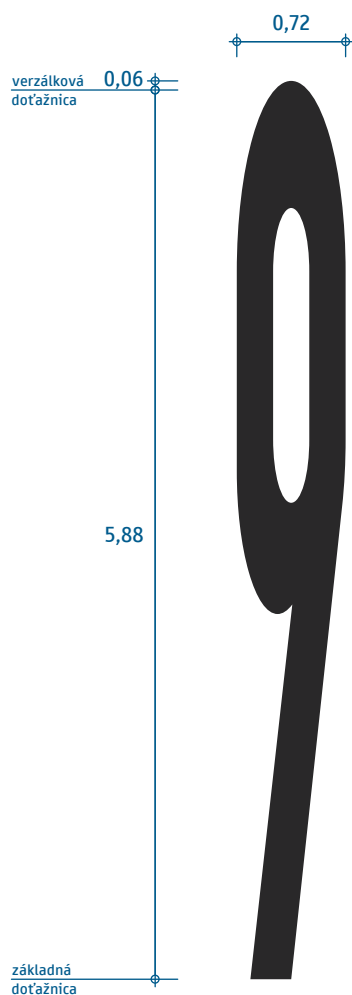

plocha 2,46 m²
dĺžka 6,0 m

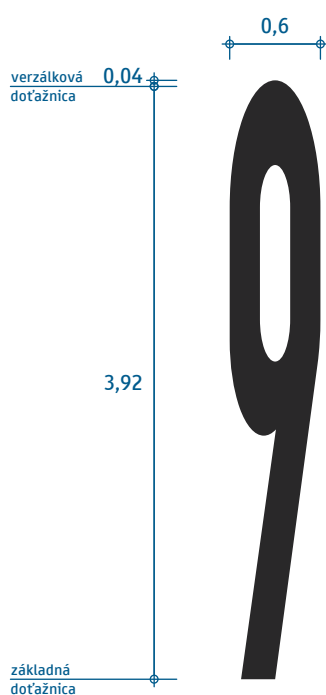

plocha 1,36 m²
dĺžka 4,0 m

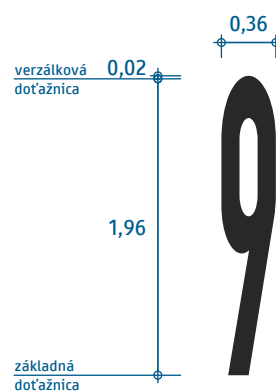

plocha 0,41 m²
dĺžka 2,0 m

Presná geometria je definovaná v elektronickej prílohe.

Písmo Regular
(číslica „9“)

VL 6.2

690-0039

01-2023

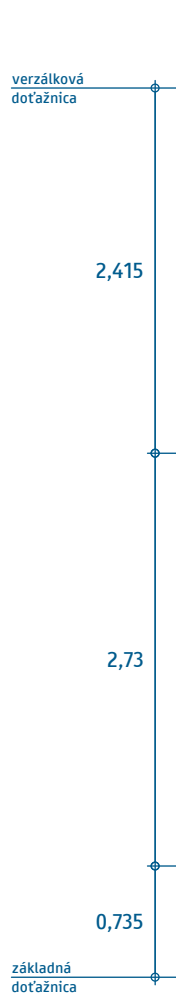

plocha 0,40 m²
dĺžka 6,0 m

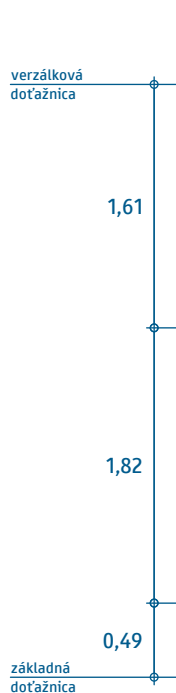

plocha 0,22 m²
dĺžka 4,0 m

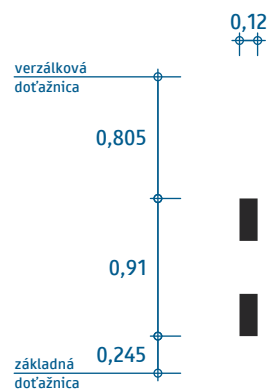

plocha 0,07 m²
dĺžka 2,0 m

Presná geometria je definovaná v elektronickej prílohe.

Písmo Regular
(znak dvojbodka)

VL 6.2

690-003A

01-2023

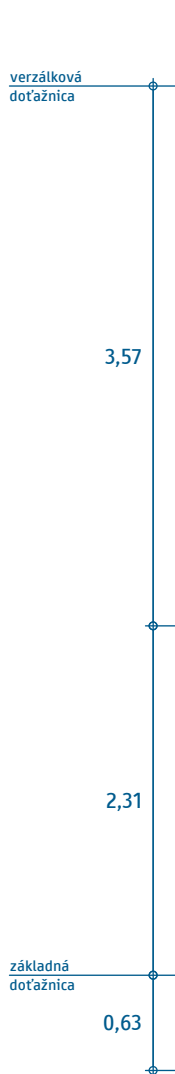

plocha 0,48 m²
dĺžka 6,0 m

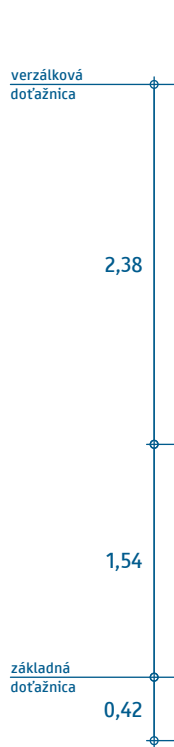

plocha 0,27 m²
dĺžka 4,0 m

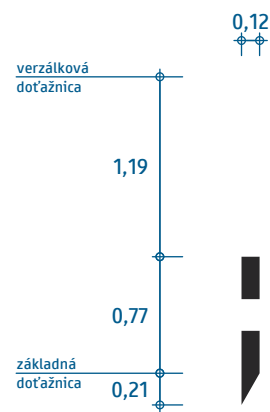

plocha 0,08 m²
dĺžka 2,0 m

Presná geometria je definovaná v elektronickej prílohe.

Písmo Regular
(znak bodkočiarka)

VL 6.2

690-003B

01-2023

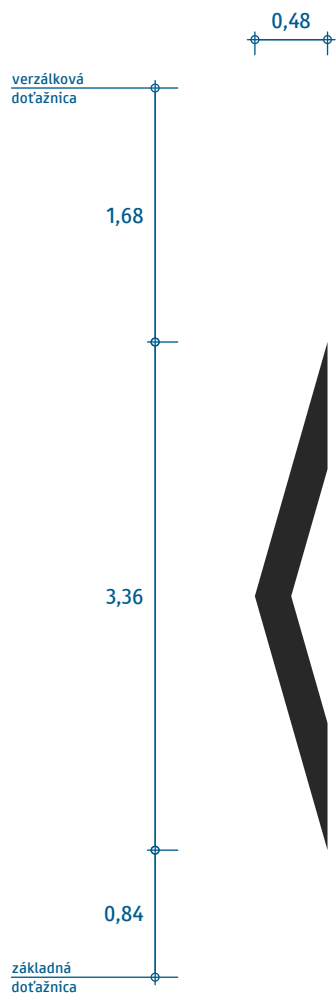

plocha 0,60 m²
dĺžka 6,0 m

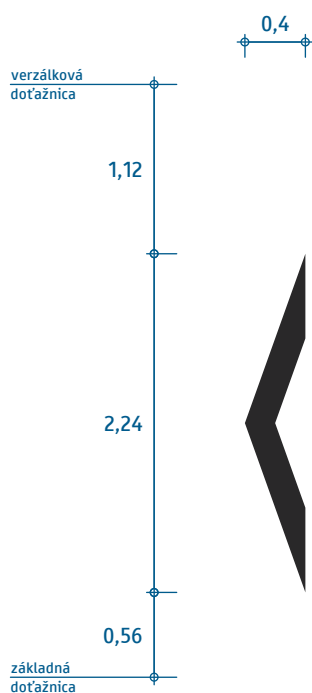

plocha 0,34 m²
dĺžka 4,0 m

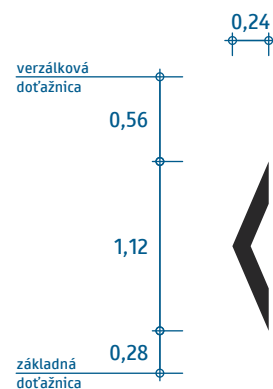

plocha 0,10 m²
dĺžka 2,0 m

Presná geometria je definovaná v elektronickej prílohe.

Písmo Regular
(znak operátor „je menší“)

VL 6.2

690-003C

01-2023

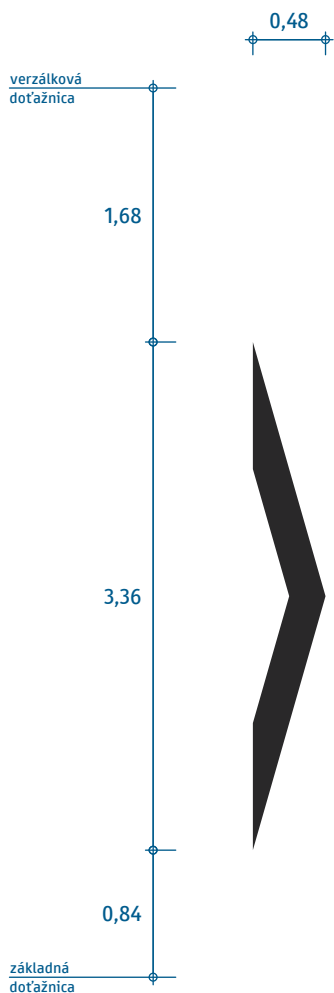

plocha 0,60 m²
dĺžka 6,0 m

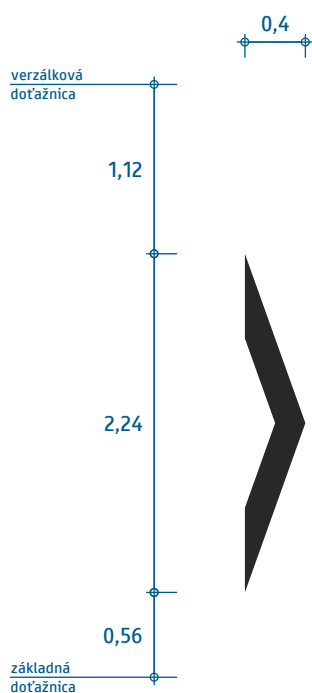

plocha 0,34 m²
dĺžka 4,0 m

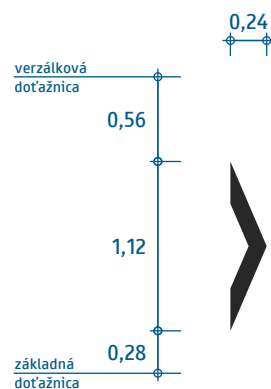

plocha 0,10 m²
dĺžka 2,0 m

Presná geometria je definovaná v elektronickej prílohe.

Písmo Regular
(znak operátor „je väčší“)

VL 6.2

690-003E

01-2023

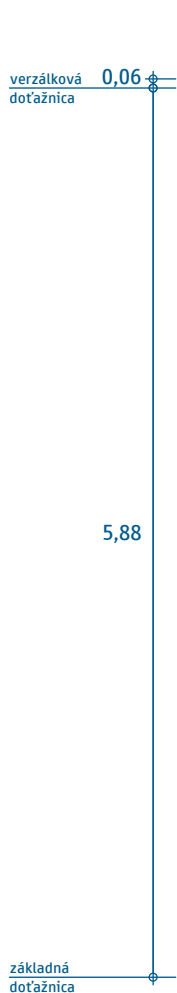

plocha 1,77 m²
dĺžka 6,0 m

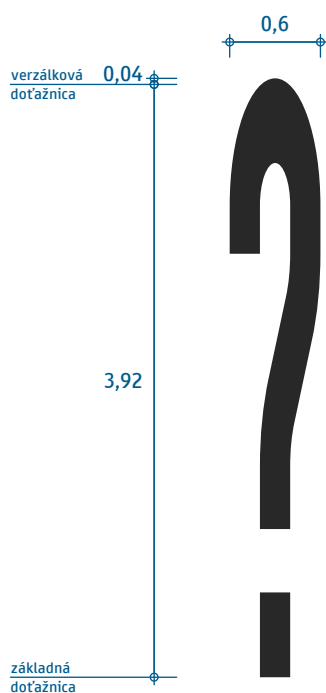

plocha 0,98 m²
dĺžka 4,0 m

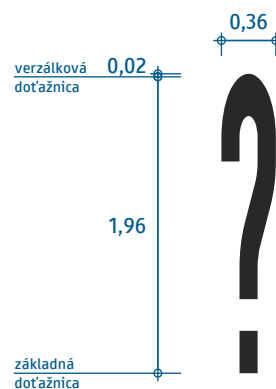

plocha 0,29 m²
dĺžka 2,0 m

Presná geometria je definovaná v elektronickej prílohe.

Písmo Regular
(znak otáznik)

VL 6.2

690-003F

01-2023

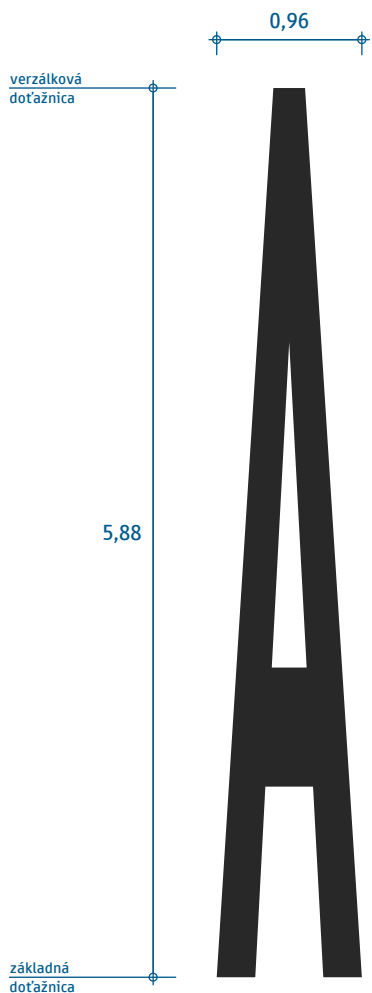

plocha 2,71 m²
dĺžka 6,0 m

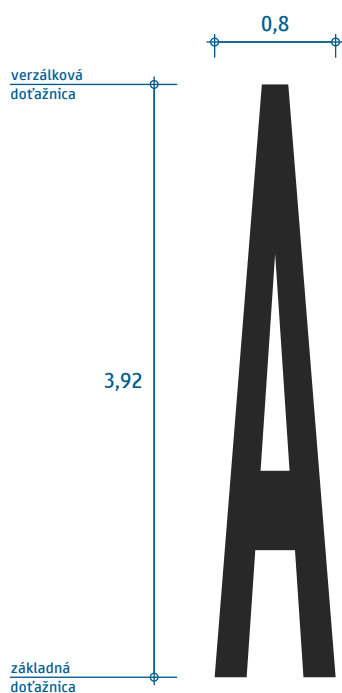

plocha 1,51 m²
dĺžka 4,0 m

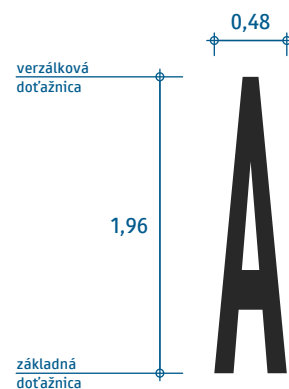

plocha 0,45 m²
dĺžka 2,0 m

Presná geometria je definovaná v elektronickej prílohe.

Písmo Regular
(písmeno „A“)

VL 6.2

690-0041

01-2023



plocha 3,24 m²

dĺžka 6,0 m

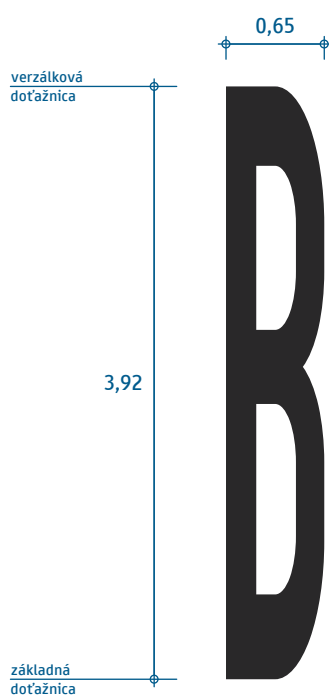

plocha 1,80 m²

dĺžka 4,0 m



plocha 0,54 m²

dĺžka 2,0 m

Presná geometria je definovaná v elektronickej prílohe.

Písmo Regular
(písmeno „B“)

VL 6.2

690-0042

01-2023

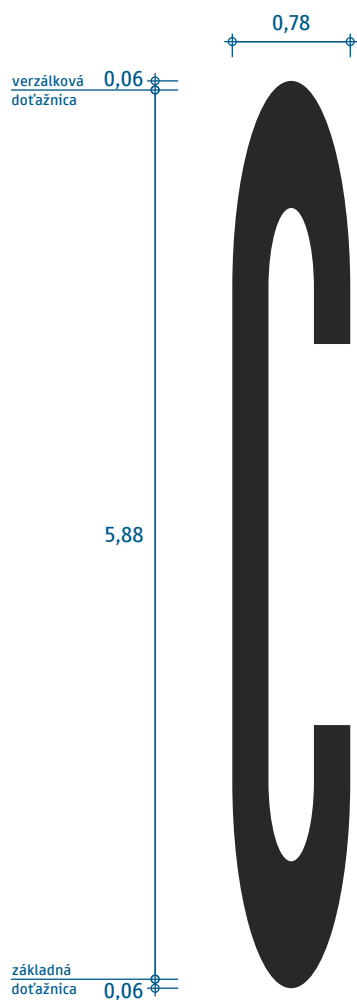

plocha 2,39 m²
dĺžka 6,0 m

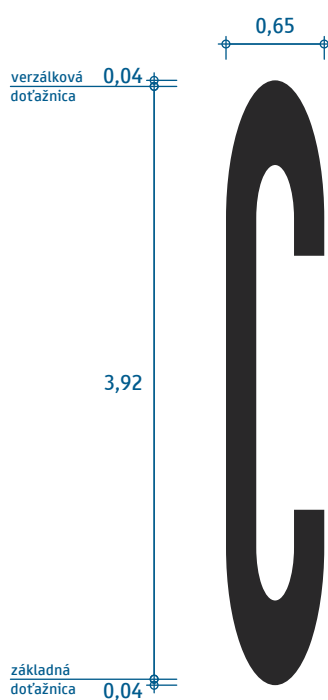

plocha 1,33 m²
dĺžka 4,0 m

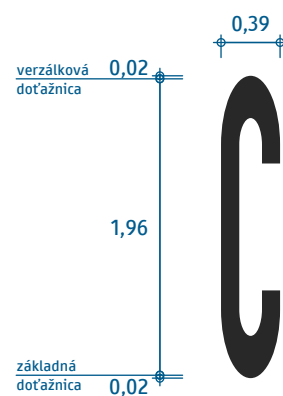

plocha 0,40 m²
dĺžka 2,0 m

Presná geometria je definovaná v elektronickej prílohe.

Písmo Regular
(písmeno „C“)

VL 6.2

690-0043

01-2023

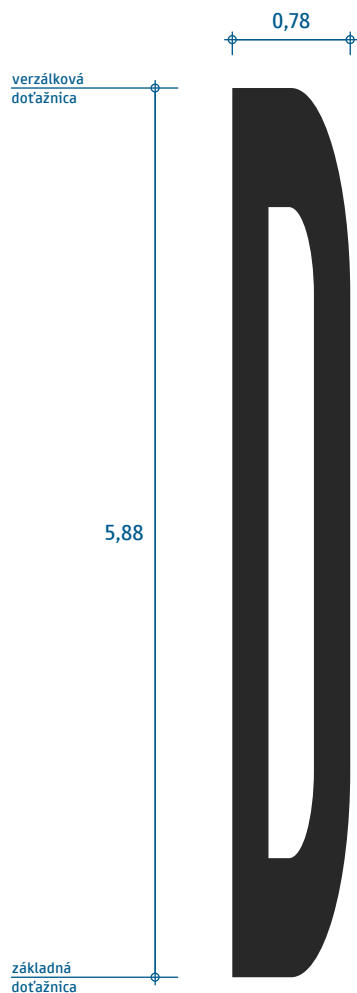

plocha 3,11 m²
dĺžka 6,0 m

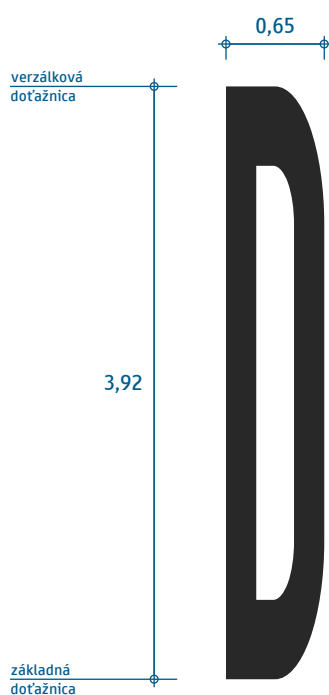

plocha 1,73 m²
dĺžka 4,0 m



plocha 0,52 m²
dĺžka 2,0 m

Presná geometria je definovaná v elektronickej prílohe.

Písmo Regular
(písmeno „D“)

VL 6.2

690-0044

01-2023

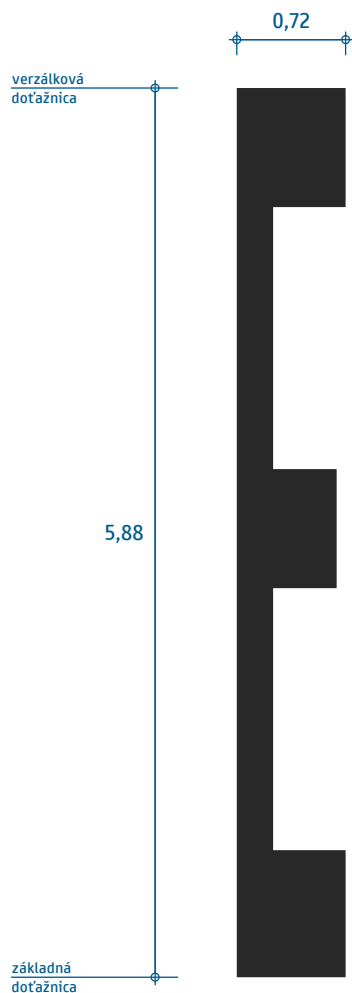

plocha 2,52 m²
dĺžka 6,0 m

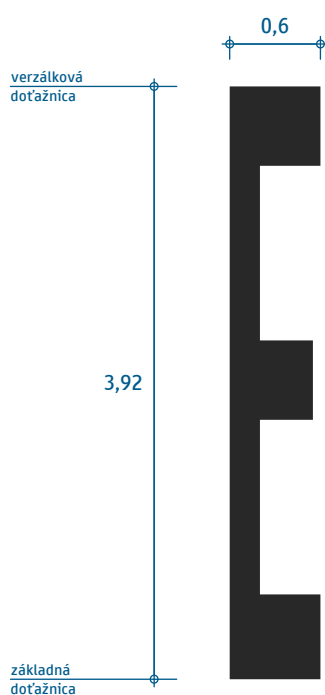

plocha 1,40 m²
dĺžka 4,0 m



plocha 0,42 m²
dĺžka 2,0 m

Presná geometria je definovaná v elektronickej prílohe.

Písmo Regular
(písmeno „E“)

VL 6.2

690-0045

01-2023

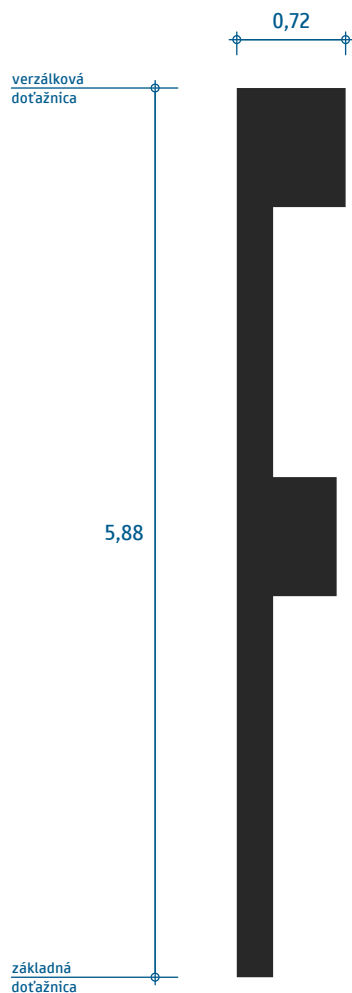

plocha 2,12 m²
dĺžka 6,0 m

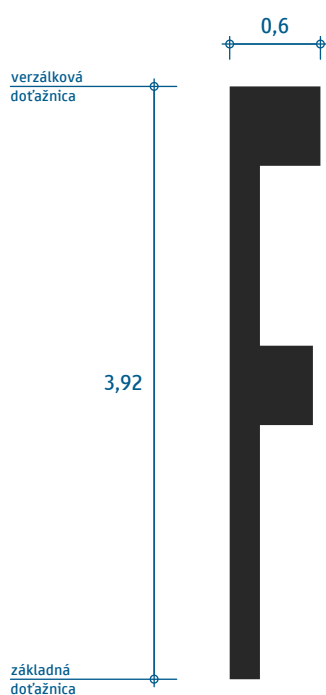

plocha 1,18 m²
dĺžka 4,0 m

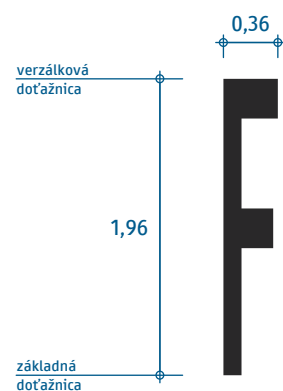

plocha 0,35 m²
dĺžka 2,0 m

Presná geometria je definovaná v elektronickej prílohe.

Písmo Regular
(písmeno „F“)

VL 6.2

690-0046

01-2023

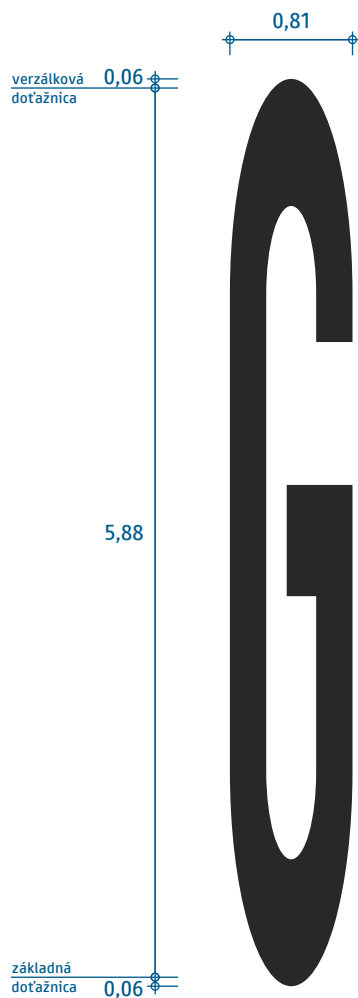

plocha 2,94 m²
dĺžka 6,0 m

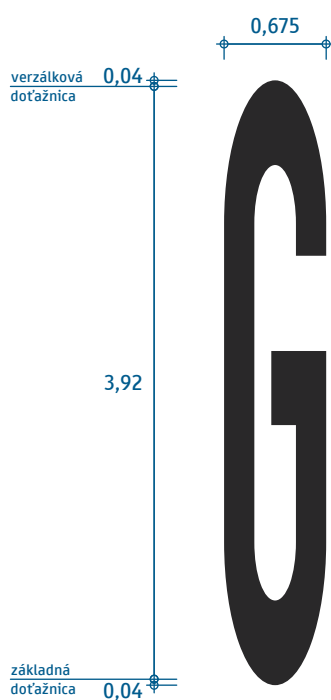

plocha 1,63 m²
dĺžka 4,0 m



plocha 0,49 m²
dĺžka 2,0 m

Presná geometria je definovaná v elektronickej prílohe.

Písmo Regular
(písmeno „G“)

VL 6.2

690-0047

01-2023

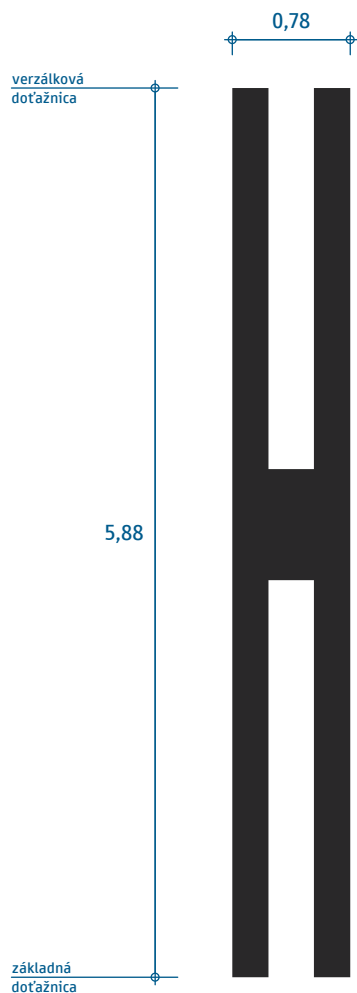

plocha 3,04 m²
dĺžka 6,0 m

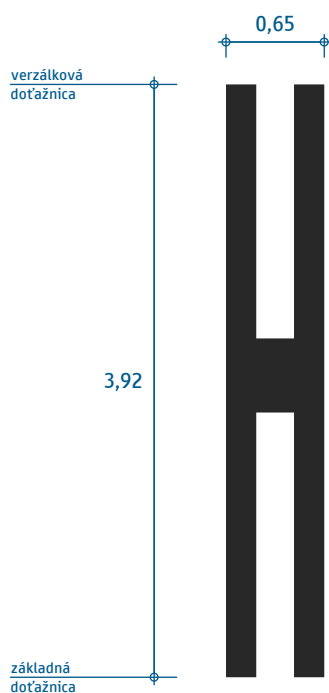

plocha 1,69 m²
dĺžka 4,0 m

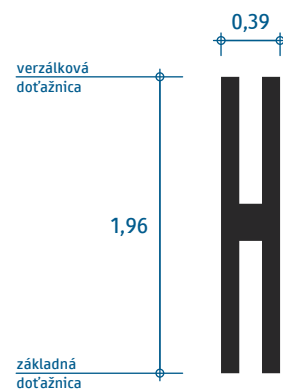

plocha 0,51 m²
dĺžka 2,0 m

Presná geometria je definovaná v elektronickej prílohe.

Písmo Regular
(písmeno „H“)

VL 6.2

690-0048

01-2023

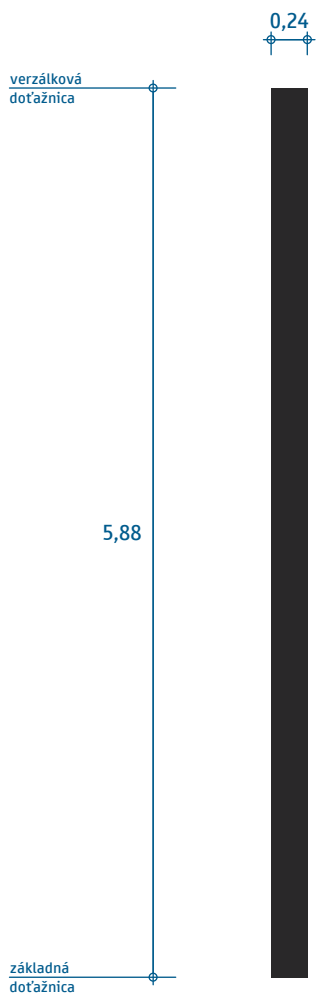

plocha 1,41 m²
dĺžka 6,0 m

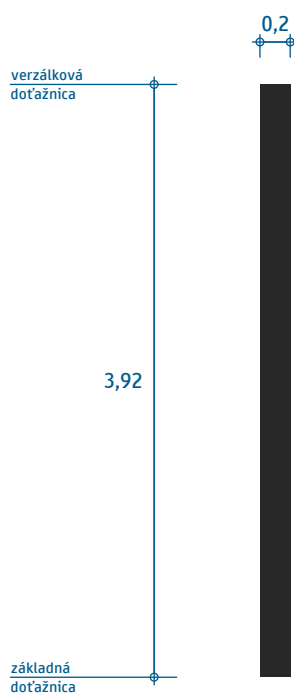

plocha 0,78 m²
dĺžka 4,0 m

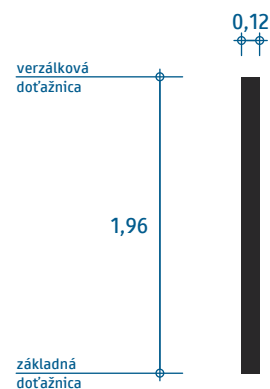

plocha 0,24 m²
dĺžka 2,0 m

Presná geometria je definovaná v elektronickej prílohe.

Písmo Regular
(písmeno „I“)

VL 6.2

690-0049

01-2023

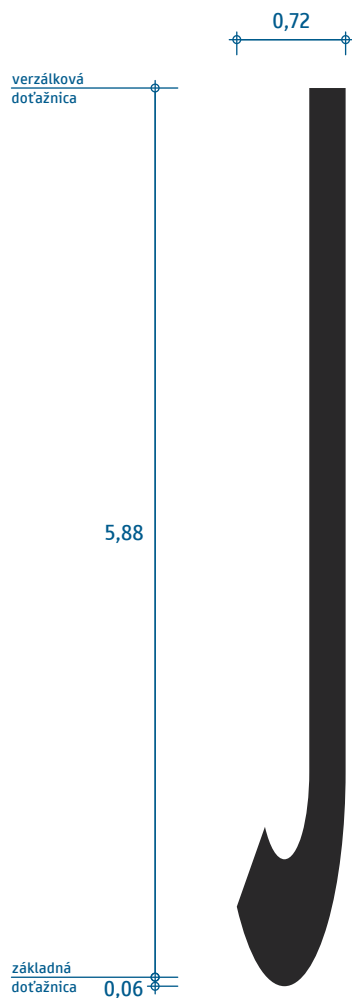

plocha 1,67 m²
dĺžka 6,0 m

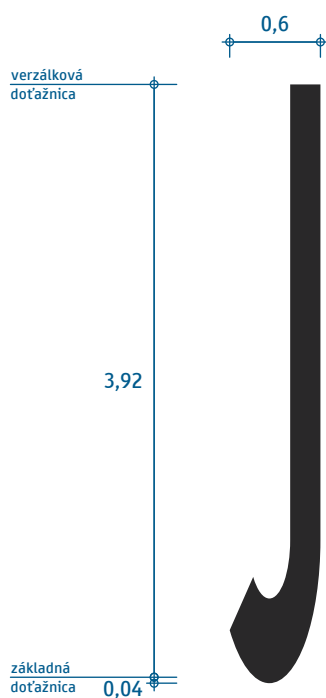

plocha 0,93 m²
dĺžka 4,0 m

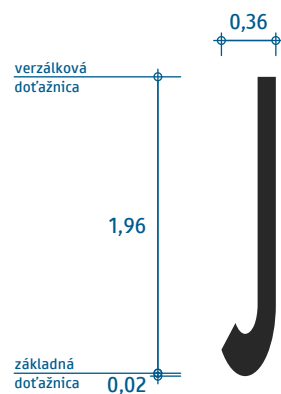

plocha 0,28 m²
dĺžka 2,0 m

Presná geometria je definovaná v elektronickej prílohe.

Písmo Regular
(písmeno „J“)

VL 6.2

690-004A

01-2023



plocha 2,93 m²
dĺžka 6,0 m

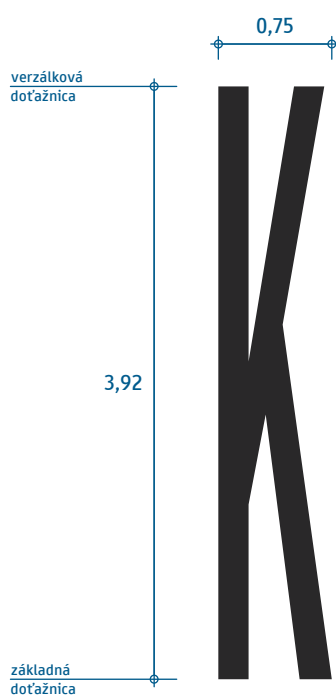

plocha 1,63 m²
dĺžka 4,0 m



plocha 0,49 m²
dĺžka 2,0 m

Presná geometria je definovaná v elektronickej prílohe.

Písmo Regular
(písmeno „K“)

VL 6.2

690-004B

01-2023

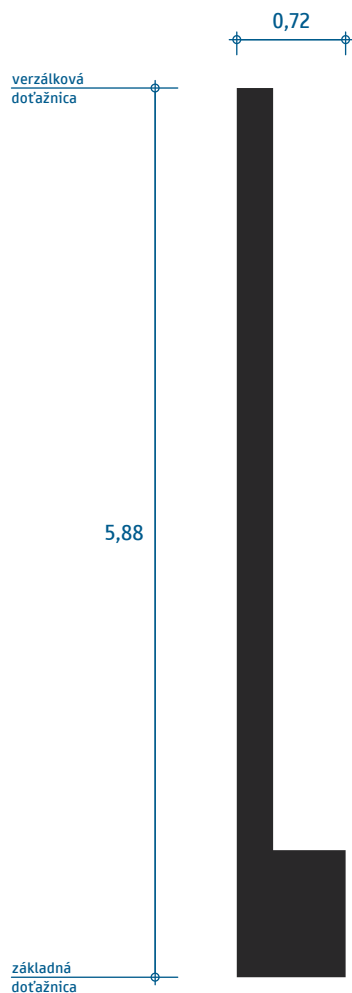

plocha 1,81 m²
dĺžka 6,0 m

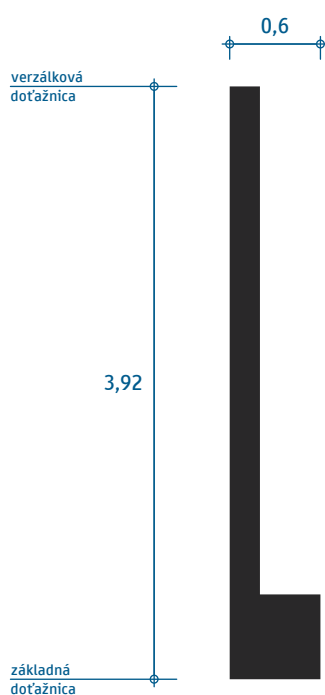

plocha 1,01 m²
dĺžka 4,0 m



plocha 0,30 m²
dĺžka 2,0 m

Presná geometria je definovaná v elektronickej prílohe.

Písmo Regular
(písmeno „L“)

VL 6.2

690-004C

01-2023

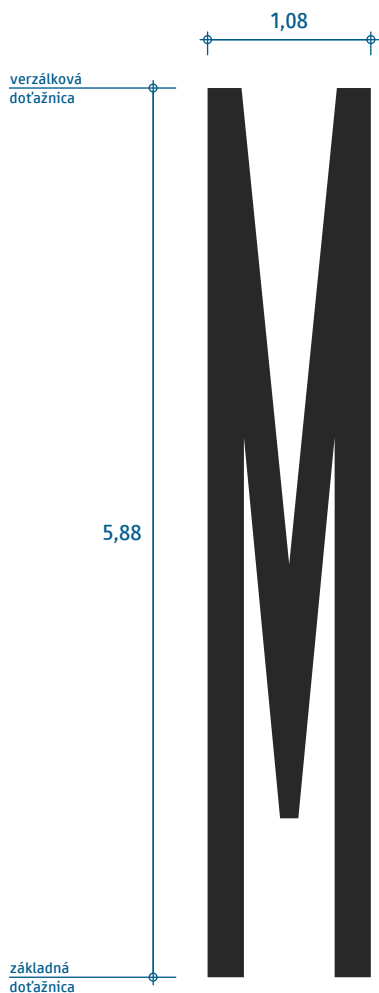

plocha 4,12 m²
dĺžka 6,0 m

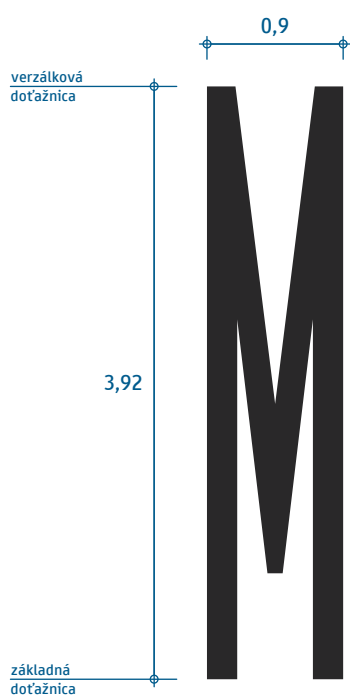

plocha 2,29 m²
dĺžka 4,0 m



plocha 0,69 m²
dĺžka 2,0 m

Presná geometria je definovaná v elektronickej prílohe.

Písmo Regular
(písmeno „M“)

VL 6.2

690-004D

01-2023

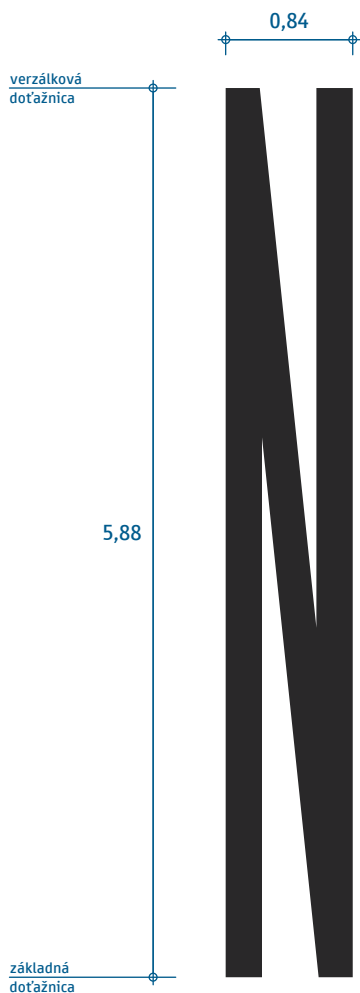

plocha 3,60 m²
dĺžka 6,0 m

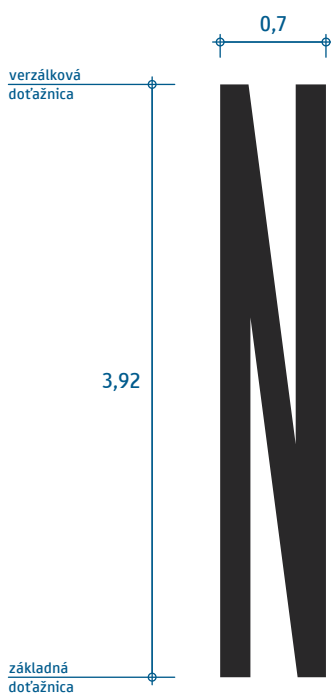

plocha 2,00 m²
dĺžka 4,0 m



plocha 0,60 m²
dĺžka 2,0 m

Presná geometria je definovaná v elektronickej prílohe.

Písmo Regular
(písmeno „N“)

VL 6.2

690-004E

01-2023

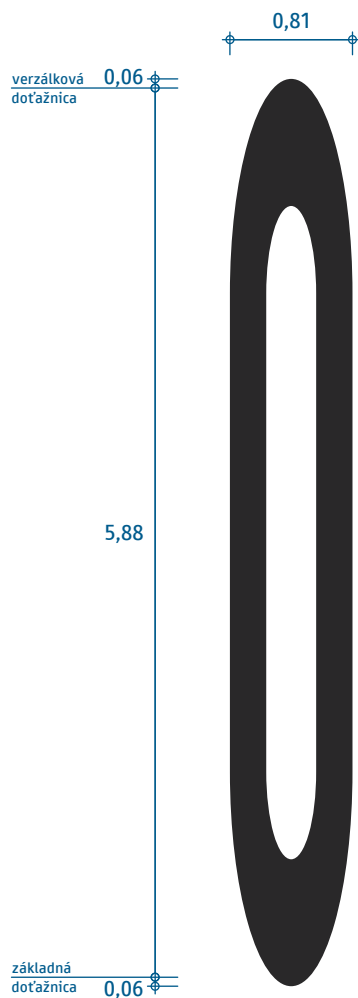

plocha 3,02 m²
dĺžka 6,0 m

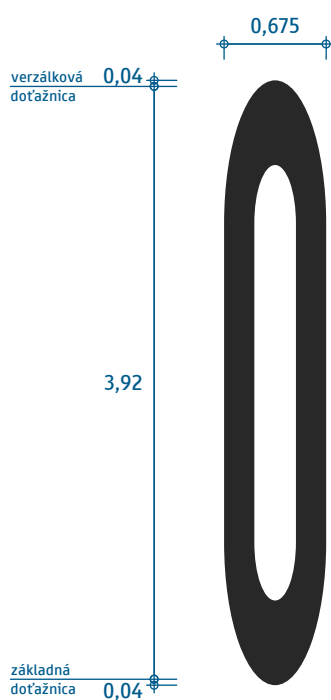

plocha 1,68 m²
dĺžka 4,0 m



plocha 0,50 m²
dĺžka 2,0 m

Presná geometria je definovaná v elektronickej prílohe.

Písmo Regular
(písmeno „O“)

VL 6.2

690-004F

01-2023

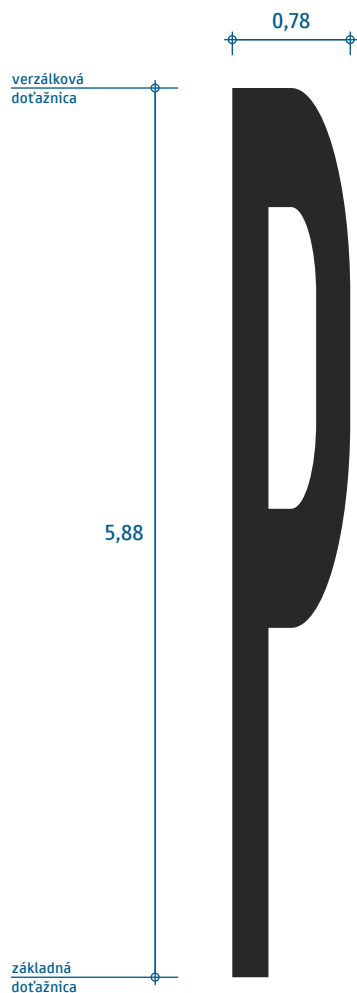

plocha 2,52 m²

dĺžka 6,0 m

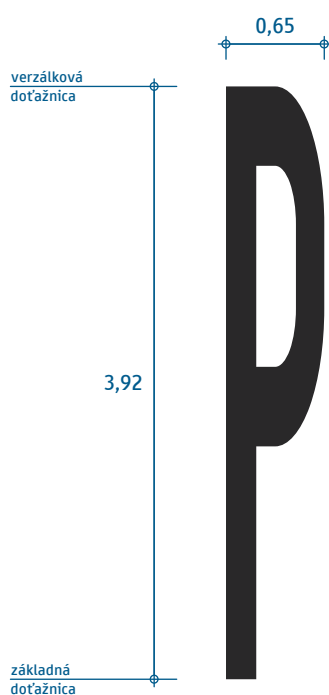

plocha 1,40 m²

dĺžka 4,0 m



plocha 0,42 m²

dĺžka 2,0 m

Presná geometria je definovaná v elektronickej prílohe.

Písmo Regular
(písmeno „P“)

VL 6.2

690-0050

01-2023

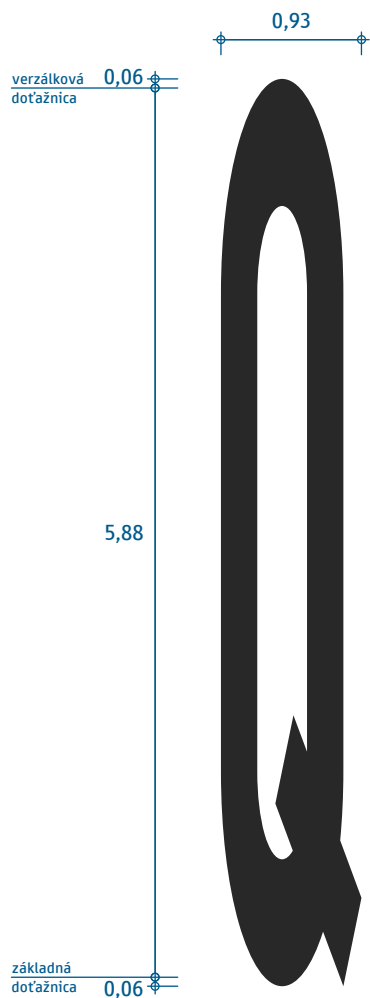

plocha 3,25 m²
dĺžka 6,0 m

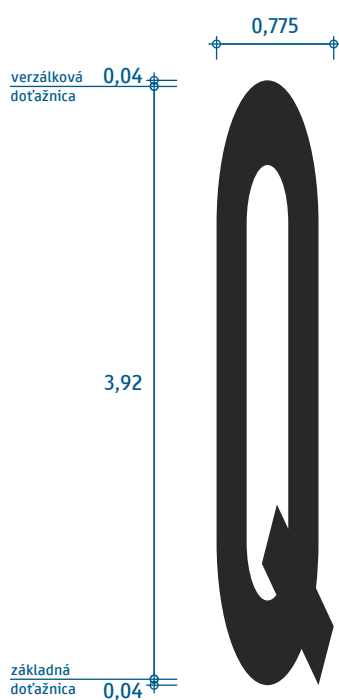

plocha 1,81 m²
dĺžka 4,0 m

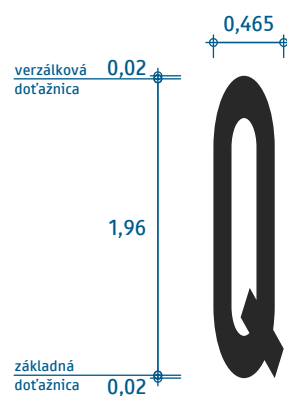

plocha 0,54 m²
dĺžka 2,0 m

Presná geometria je definovaná v elektronickej prílohe.

Písmo Regular
(písmeno „Q“)

VL 6.2

690-0051

01-2023

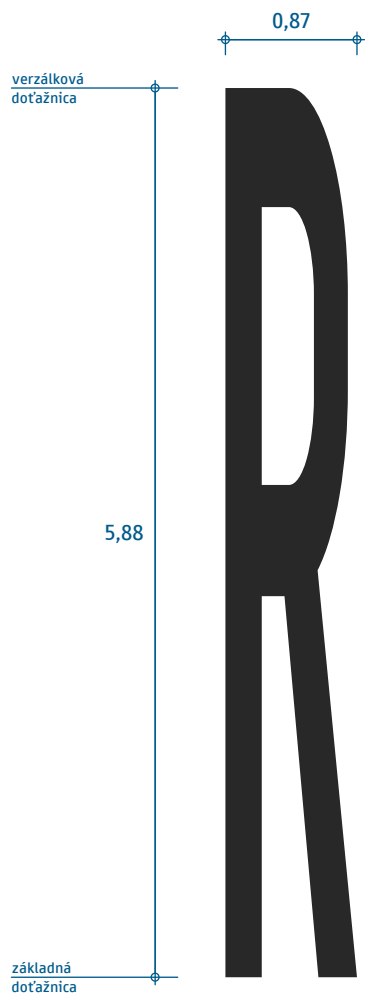

plocha 3,14 m²
dĺžka 6,0 m

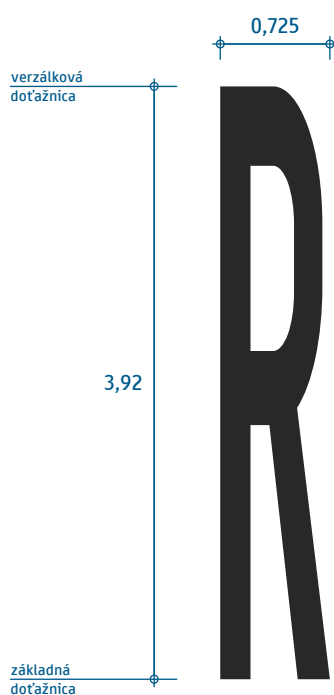

plocha 1,74 m²
dĺžka 4,0 m



plocha 0,52 m²
dĺžka 2,0 m

Presná geometria je definovaná v elektronickej prílohe.

Písmo Regular
(písmeno „R“)

VL 6.2

690-0052

01-2023

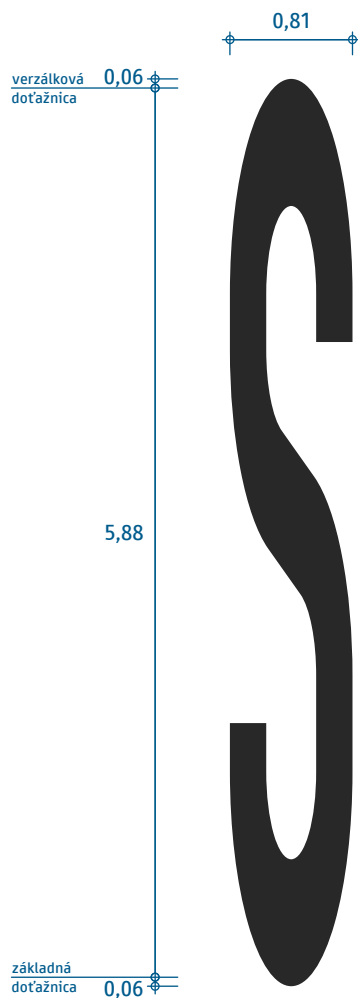

plocha 2,66 m²
dĺžka 6,0 m

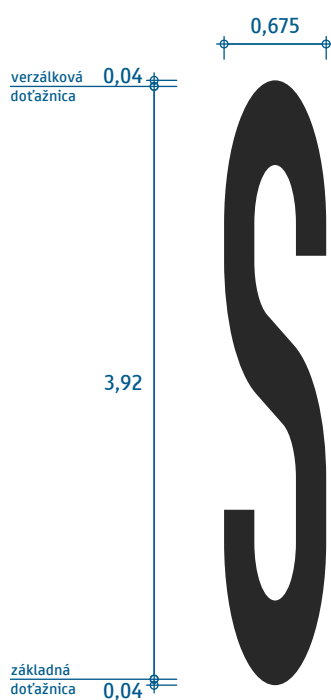

plocha 1,48 m²
dĺžka 4,0 m

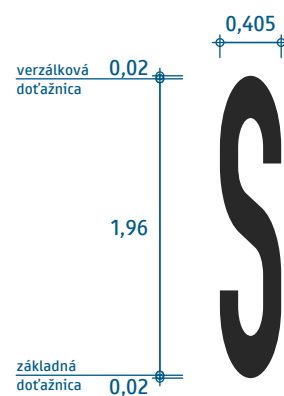

plocha 0,44 m²
dĺžka 2,0 m

Presná geometria je definovaná v elektronickej prílohe.

Písmo Regular
(písmeno „S“)

VL 6.2

690-0053

01-2023

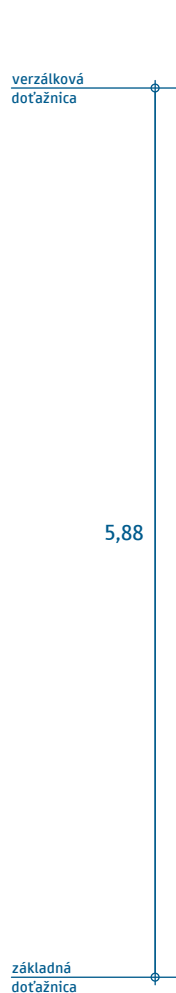

plocha 1,86 m²
dĺžka 6,0 m

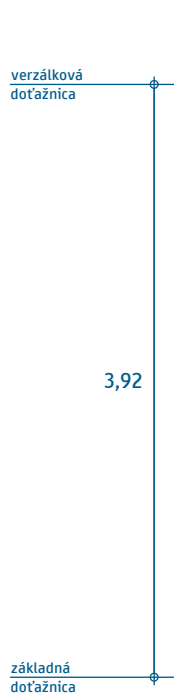

plocha 1,03 m²
dĺžka 4,0 m

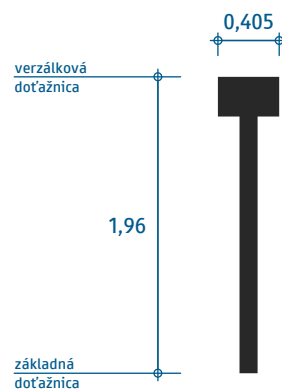

plocha 0,31 m²
dĺžka 2,0 m

Presná geometria je definovaná v elektronickej prílohe.

Písmo Regular
(písmeno „T“)

VL 6.2

690-0054

01-2023

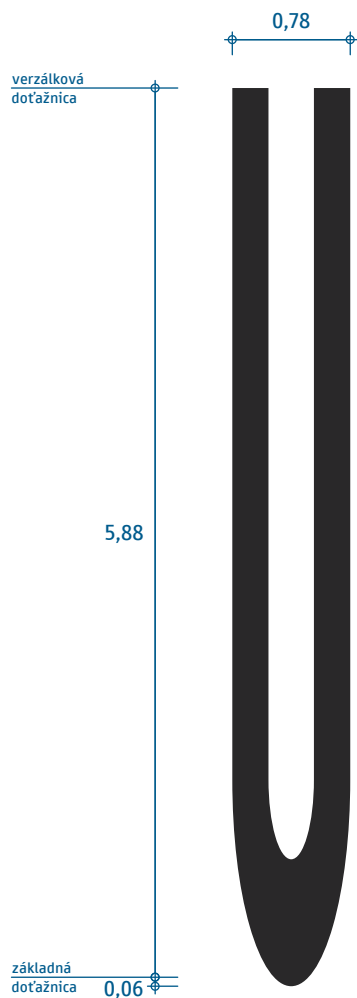

plocha 2,91 m²
dĺžka 6,0 m

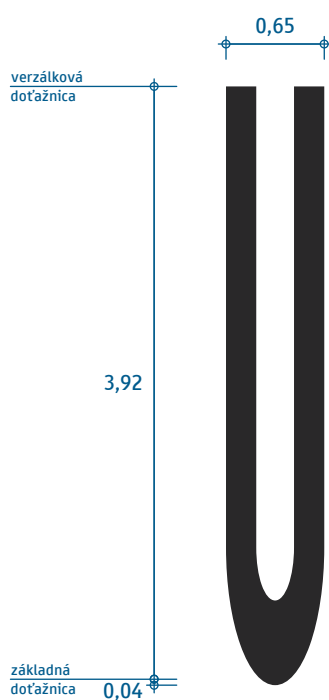

plocha 1,62 m²
dĺžka 4,0 m

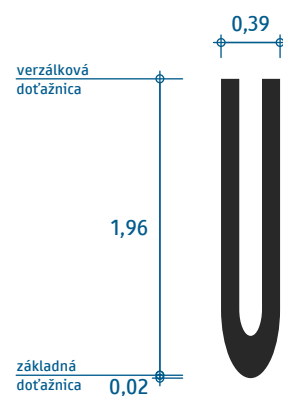

plocha 0,48 m²
dĺžka 2,0 m

Presná geometria je definovaná v elektronickej prílohe.

Písmo Regular
(písmeno „U“)

VL 6.2

690-055

01-2023

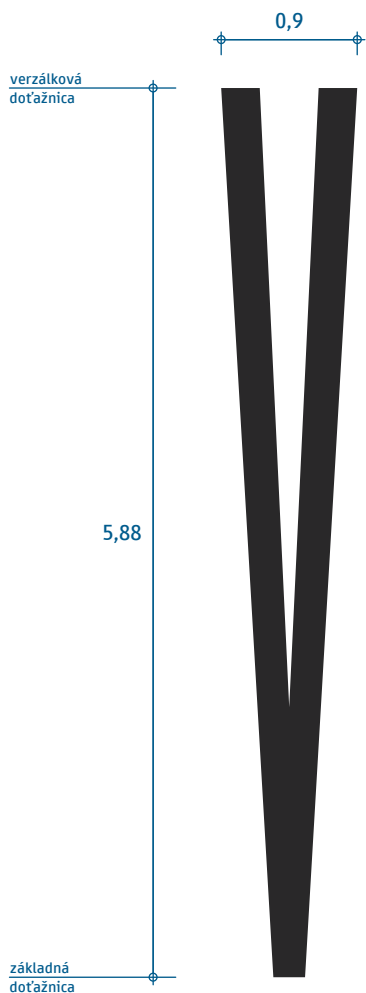

plocha 2,46 m²
dĺžka 6,0 m

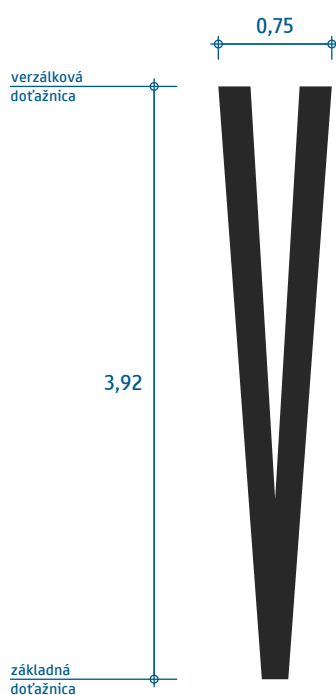

plocha 1,37 m²
dĺžka 4,0 m

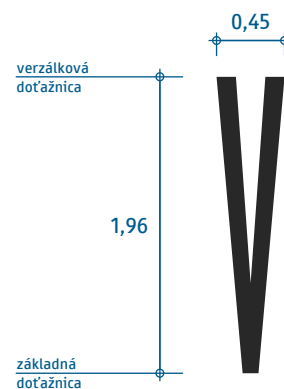

plocha 0,41 m²
dĺžka 2,0 m

Presná geometria je definovaná v elektronickej prílohe.

Písmo Regular
(písmeno „V“)

VL 6.2

690-0056

01-2023

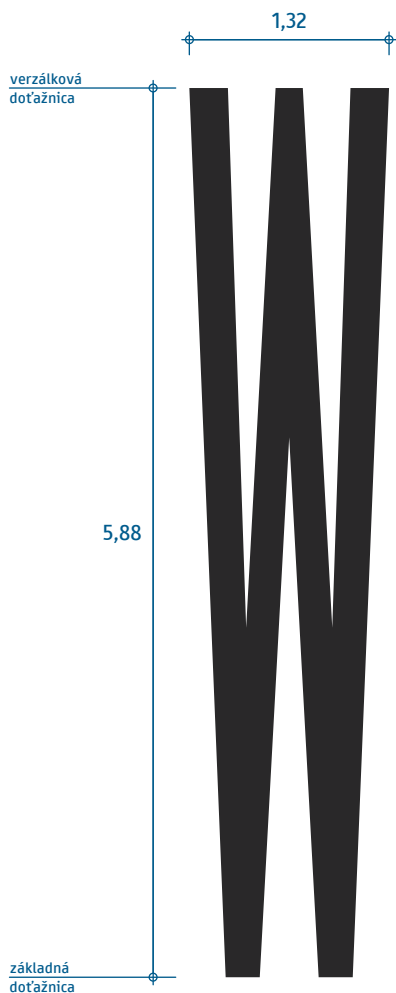

plocha 4,53 m²
dĺžka 6,0 m

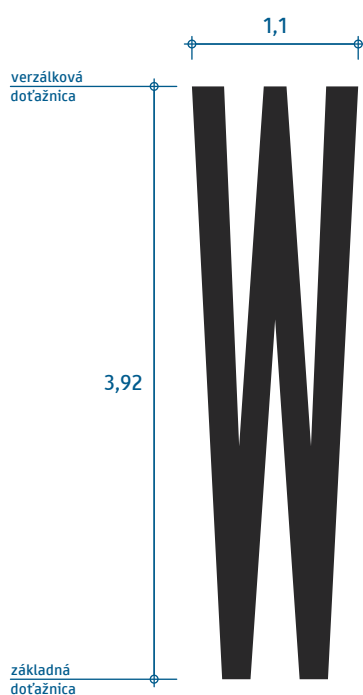

plocha 2,52 m²
dĺžka 4,0 m



plocha 0,75 m²
dĺžka 2,0 m

Presná geometria je definovaná v elektronickej prílohe.

Písmo Regular
(písmeno „W“)

VL 6.2

690-0057

01-2023

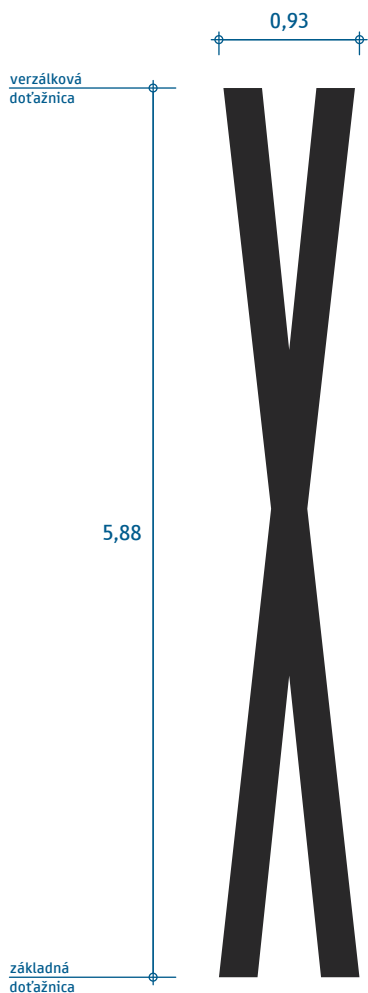

plocha 2,63 m²
dĺžka 6,0 m

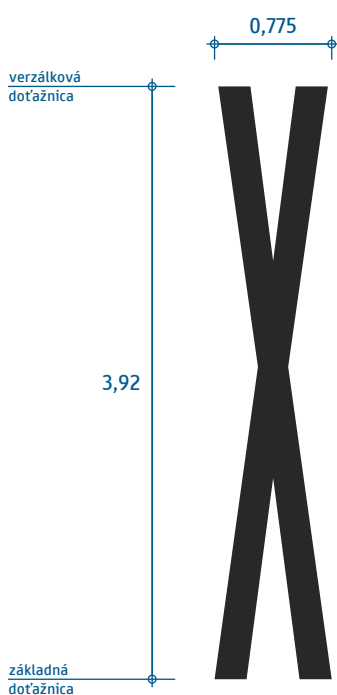

plocha 1,46 m²
dĺžka 4,0 m

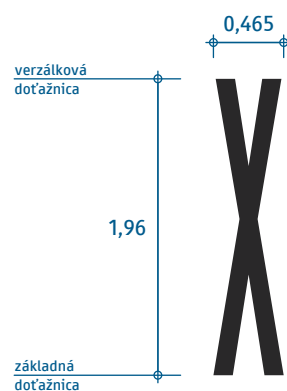

plocha 0,44 m²
dĺžka 2,0 m

Presná geometria je definovaná v elektronickej prílohe.

Písmo Regular
(písmeno „X“)

VL 6.2

690-0058

01-2023

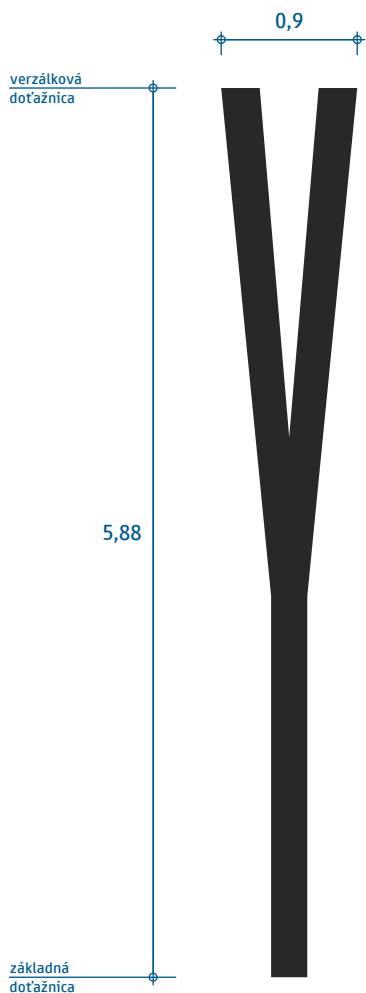

plocha 2,07 m²
dĺžka 6,0 m

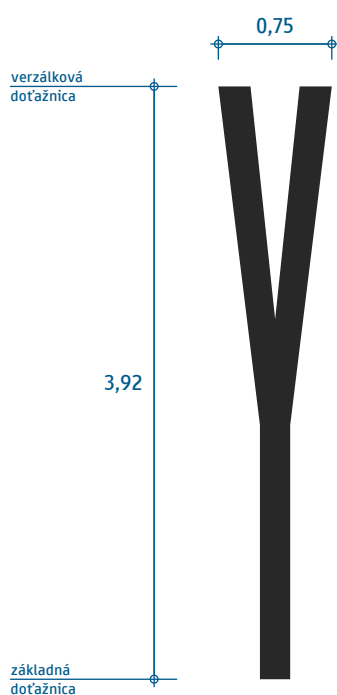

plocha 1,15 m²
dĺžka 4,0 m

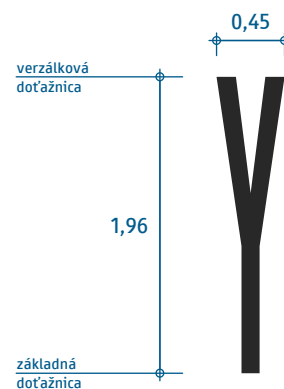

plocha 0,34 m²
dĺžka 2,0 m

Presná geometria je definovaná v elektronickej prílohe.

Písmo Regular
(písmeno „Y“)

VL 6.2

690-0059

01-2023

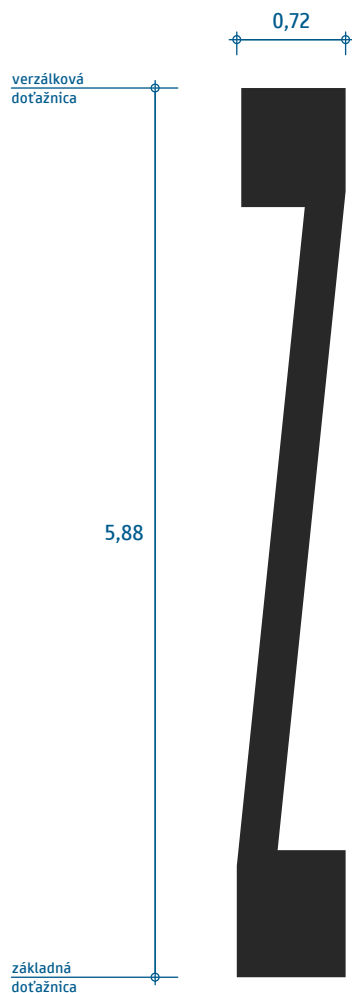

plocha 2,25 m²
dĺžka 6,0 m

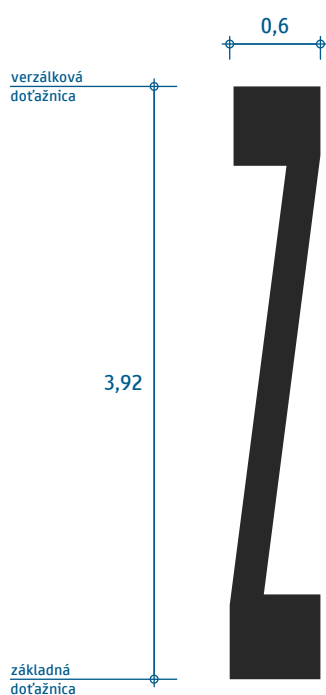

plocha 1,25 m²
dĺžka 4,0 m

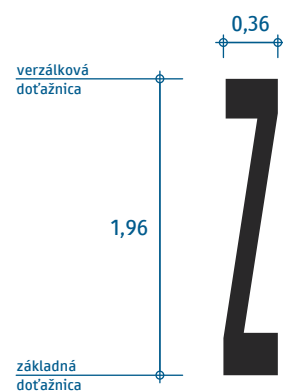

plocha 0,37 m²
dĺžka 2,0 m

Presná geometria je definovaná v elektronickej prílohe.

Písmo Regular
(písmeno „Z“)

VL 6.2

690-005A

01-2023

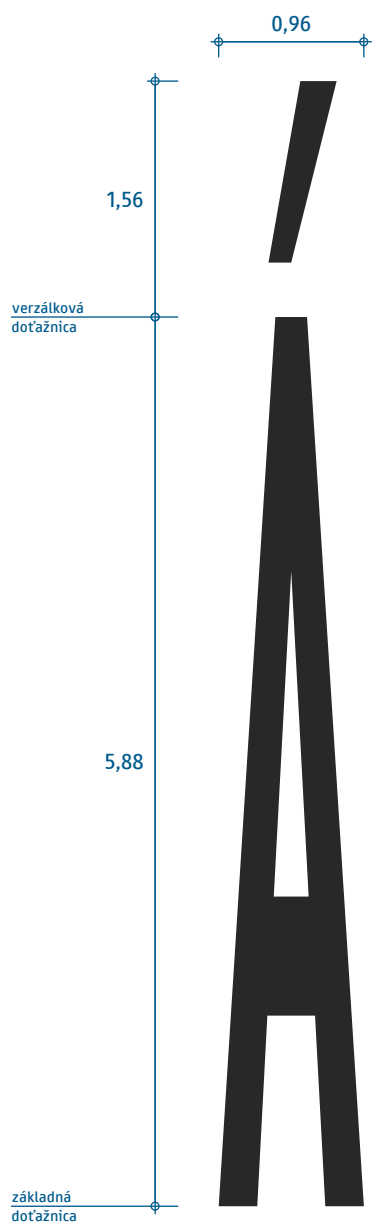

plocha 2,94 m²
dĺžka 6,0 m

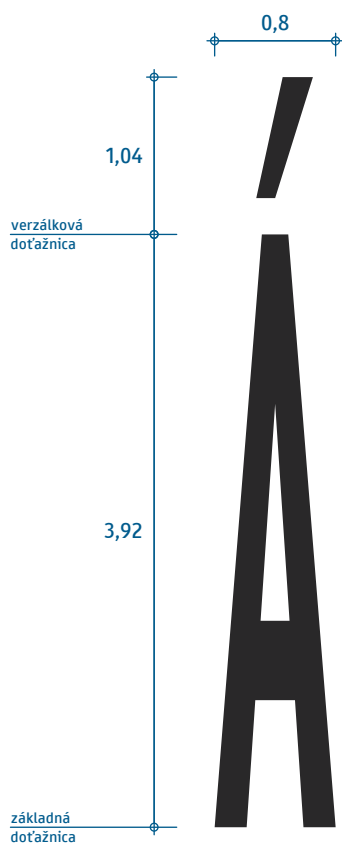

plocha 1,64 m²
dĺžka 4,0 m

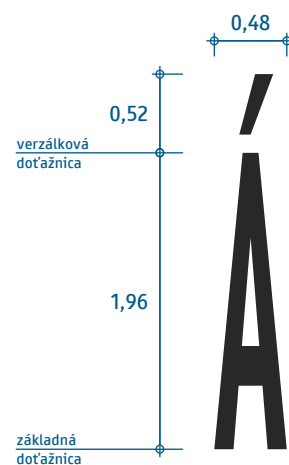

plocha 0,49 m²
dĺžka 2,0 m

Presná geometria je definovaná v elektronickej prílohe.

Písmo Regular
(písmeno „A“ s dĺžňom)

VL 6.2

690-00C1

01-2023

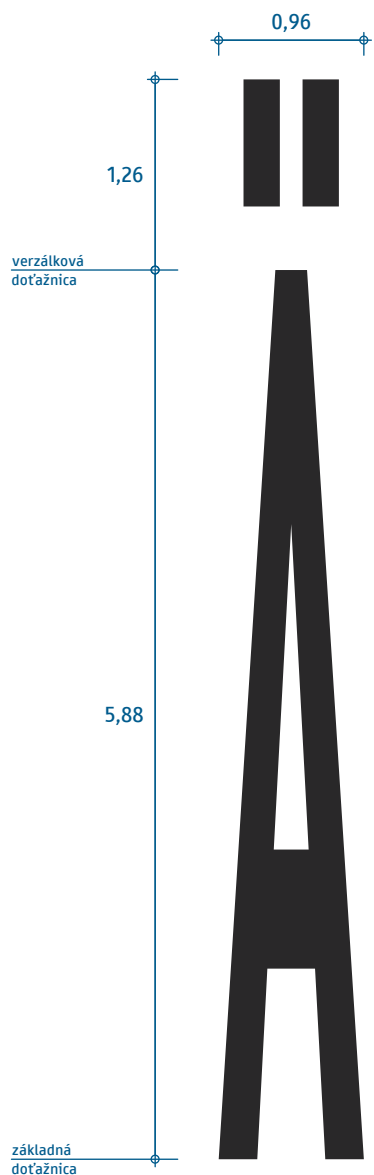

plocha 3,11 m²
dĺžka 6,0 m

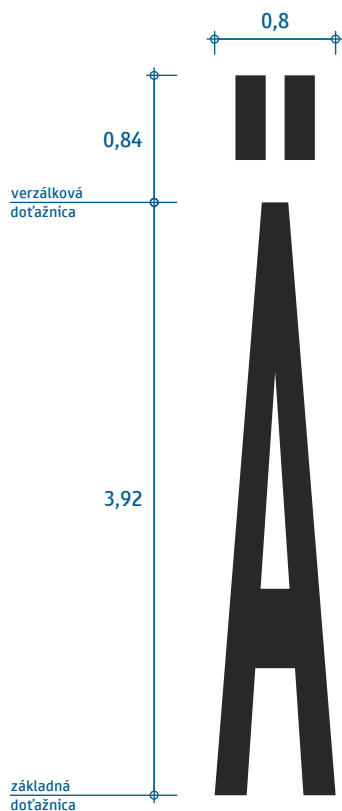

plocha 1,73 m²
dĺžka 4,0 m

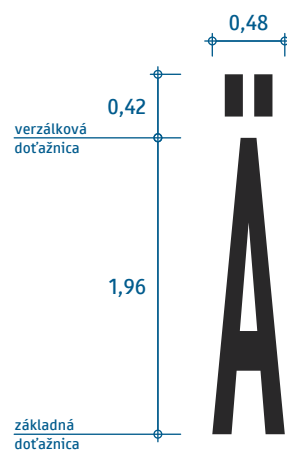

plocha 0,52 m²
dĺžka 2,0 m

Presná geometria je definovaná v elektronickej prílohe.

Písmo Regular
(písmeno „A“ s dvoma bodkami)

VL 6.2

690-00C4

01-2023

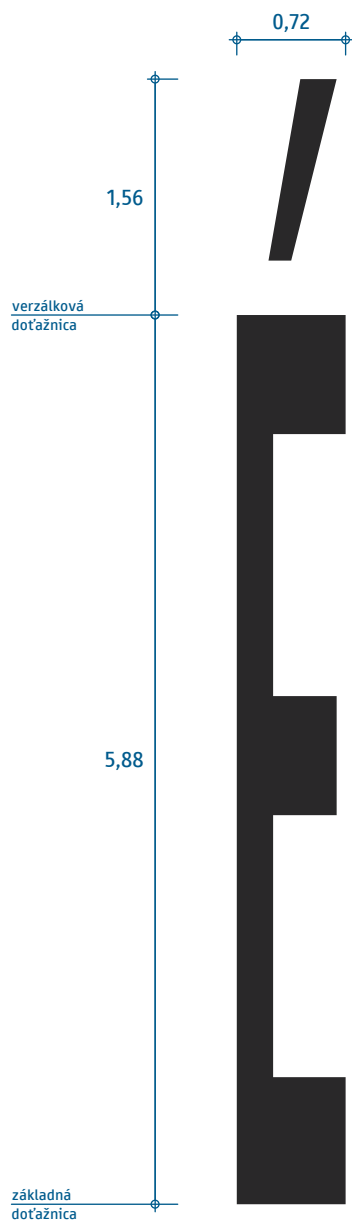

plocha 2,76 m²
dĺžka 6,0 m

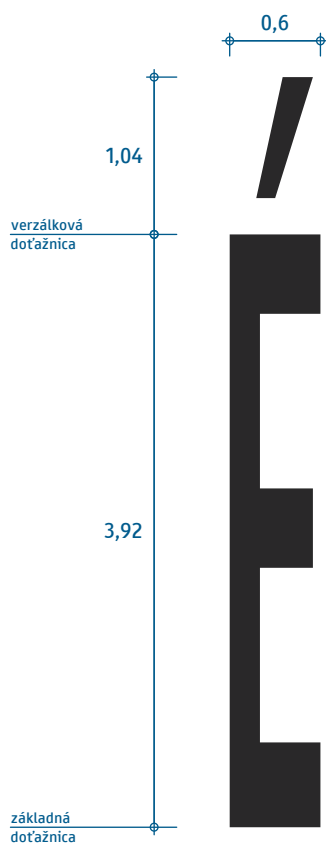

plocha 1,53 m²
dĺžka 4,0 m

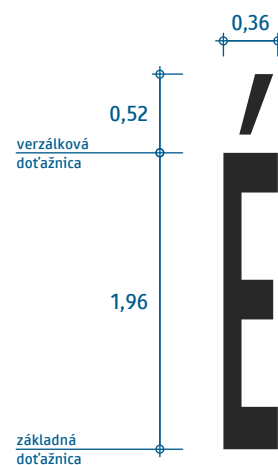

plocha 0,46 m²
dĺžka 2,0 m

Presná geometria je definovaná v elektronickej prílohe.

Písmo Regular
(písmeno „E“ s dĺžňom)

VL 6.2

690-00C9

01-2023



plocha 1,65 m²
dĺžka 6,0 m

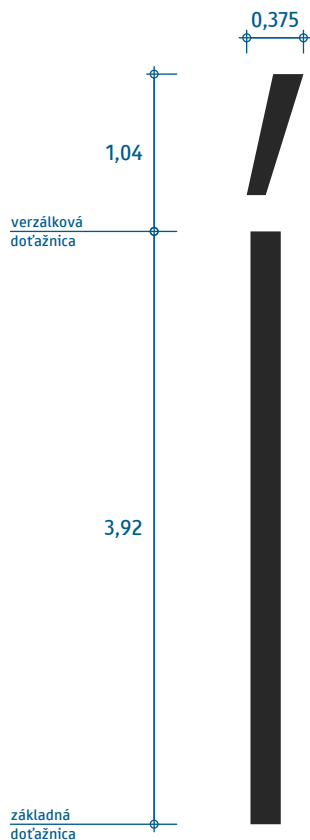

plocha 0,91 m²
dĺžka 4,0 m

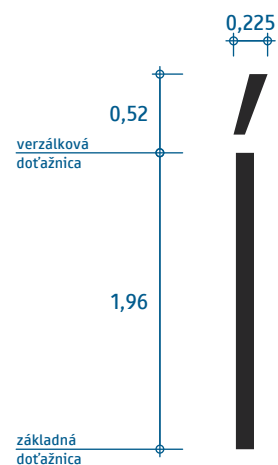

plocha 0,27 m²
dĺžka 2,0 m

Presná geometria je definovaná v elektronickej prílohe.

Písmo Regular
(písmeno „I“ s dĺžňom)

VL 6.2

690-00CD

01-2023

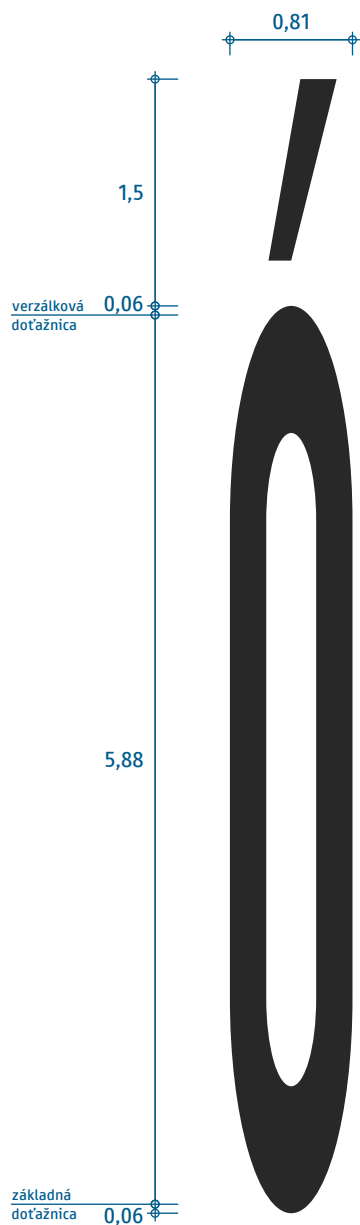

plocha 3,26 m²
dĺžka 6,0 m

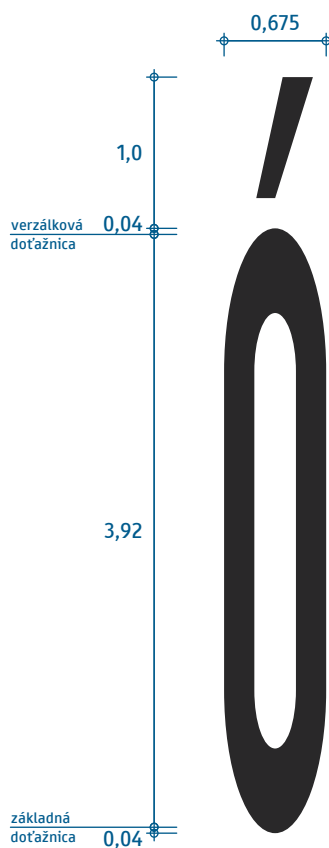

plocha 1,81 m²
dĺžka 4,0 m

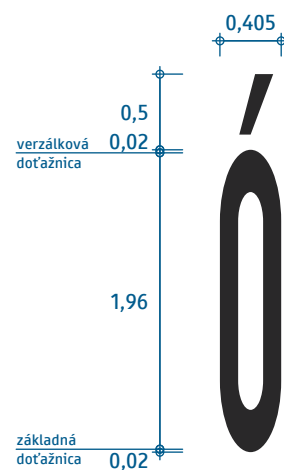

plocha 0,54 m²
dĺžka 2,0 m

Presná geometria je definovaná v elektronickej prílohe.

Písmo Regular
(písmeno „O“ s dĺžňom)

VL 6.2

690-00D3

01-2023



plocha 3,45 m²
dĺžka 6,0 m

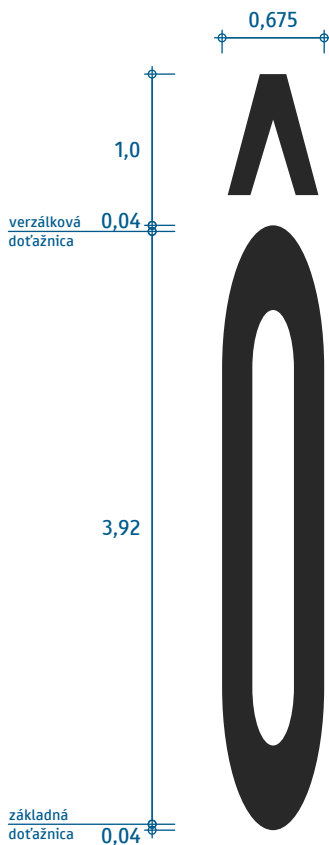

plocha 1,91 m²
dĺžka 4,0 m

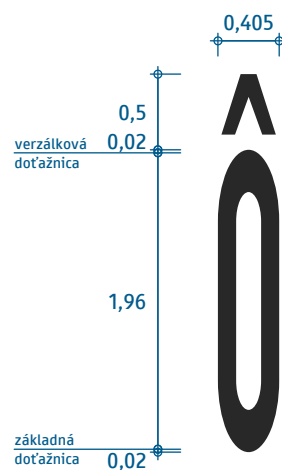

plocha 0,57 m²
dĺžka 2,0 m

Presná geometria je definovaná v elektronickej prílohe.

Písmo Regular
(písmeno „O“ s vokáňom)

VL 6.2

690-00D4

01-2023

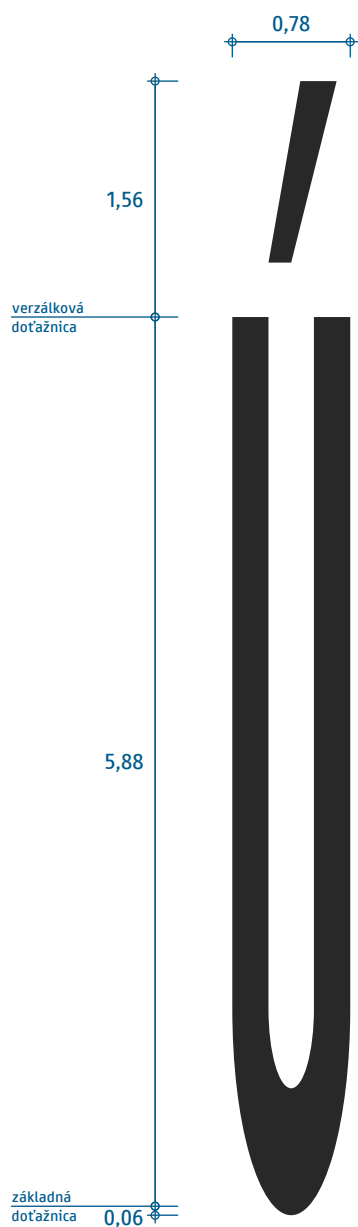

plocha 3,14 m²
dĺžka 6,0 m

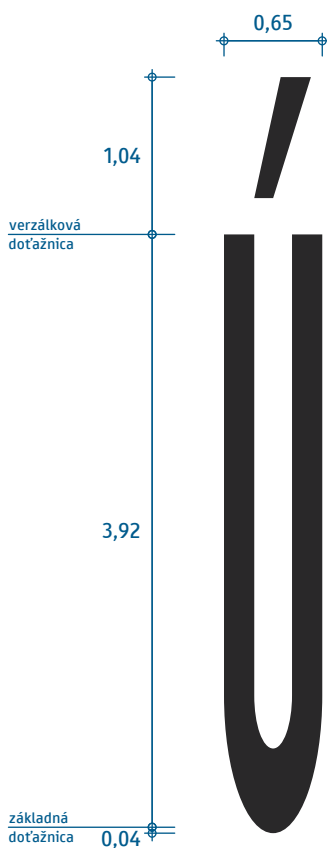

plocha 1,75 m²
dĺžka 4,0 m

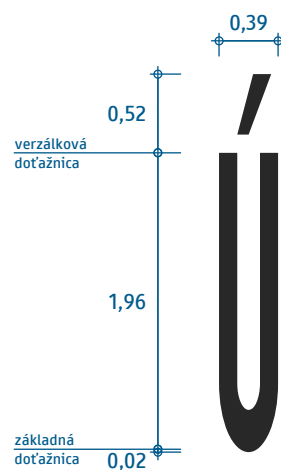

plocha 0,52 m²
dĺžka 2,0 m

Presná geometria je definovaná v elektronickej prílohe.

Písmo Regular
(písmeno „U“ s dĺžňom)

VL 6.2

690-00DA

01-2023

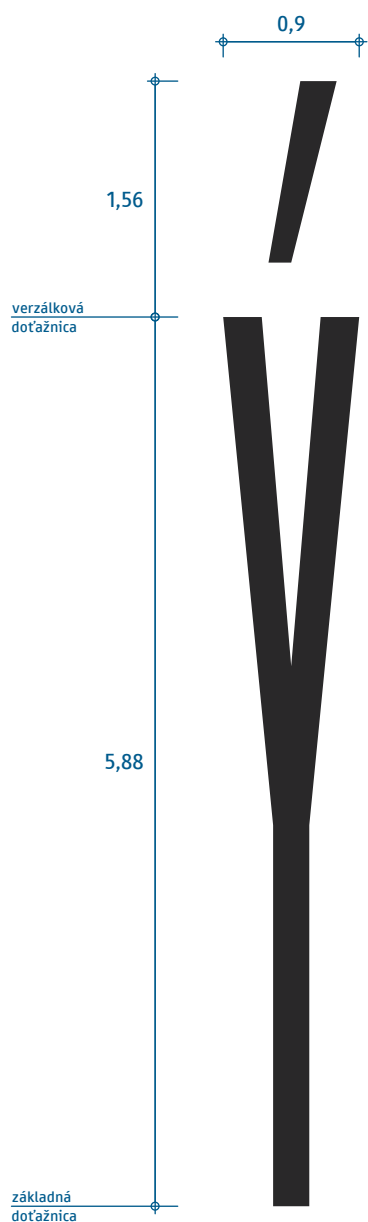

plocha 2,30 m²

dĺžka 6,0 m

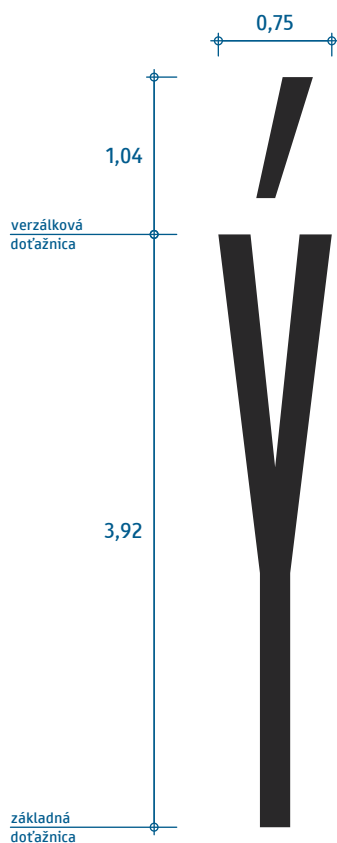

plocha 1,28 m²

dĺžka 4,0 m

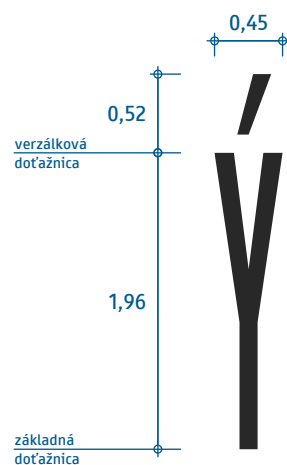

plocha 0,38 m²

dĺžka 2,0 m

Presná geometria je definovaná v elektronickej prílohe.

Písmo Regular
(písmeno „Y“ s dĺžňom)

VL 6.2

690-00DD

01-2023

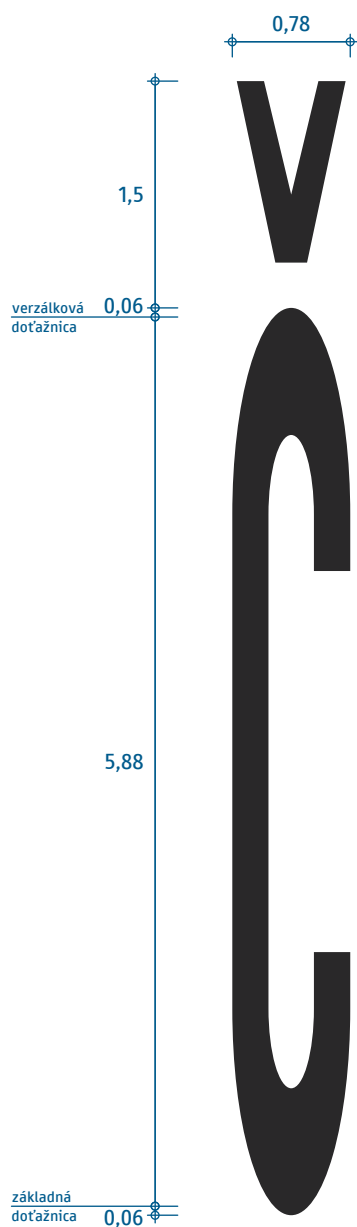

plocha 2,81 m²

dĺžka 6,0 m

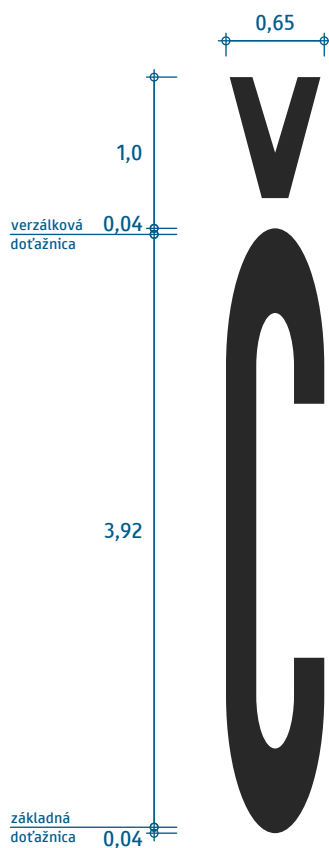

plocha 1,56 m²

dĺžka 4,0 m

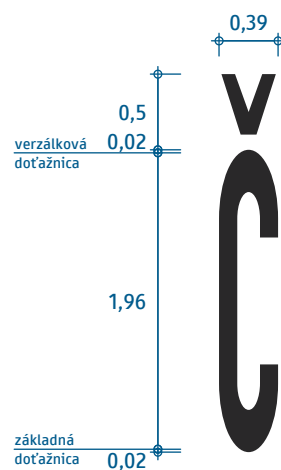

plocha 0,47 m²

dĺžka 2,0 m

Presná geometria je definovaná v elektronickej prílohe.

Písmo Regular
(písmeno „C“ s mäkčeňom)

VL 6.2

690-010C

01-2023

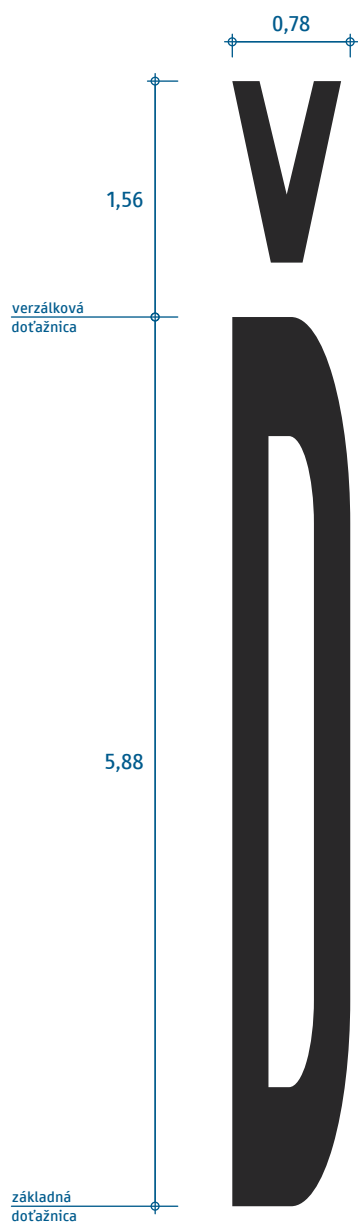

plocha 3,53 m²
dĺžka 6,0 m

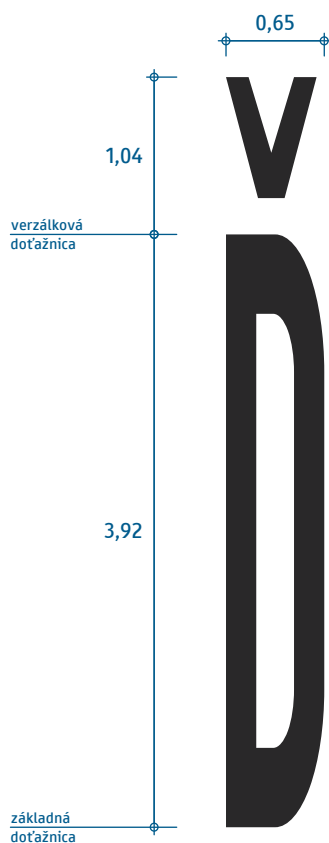

plocha 1,96 m²
dĺžka 4,0 m

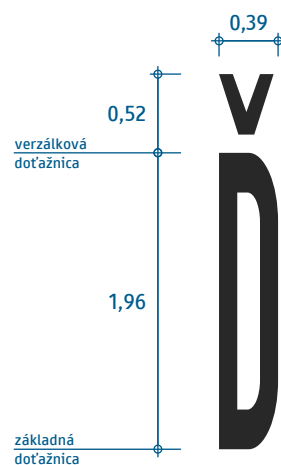

plocha 0,59 m²
dĺžka 2,0 m

Presná geometria je definovaná v elektronickej prílohe.

Písmo Regular
(písmeno „D“ s mäkčeňom)

VL 6.2

690-010E

01-2023

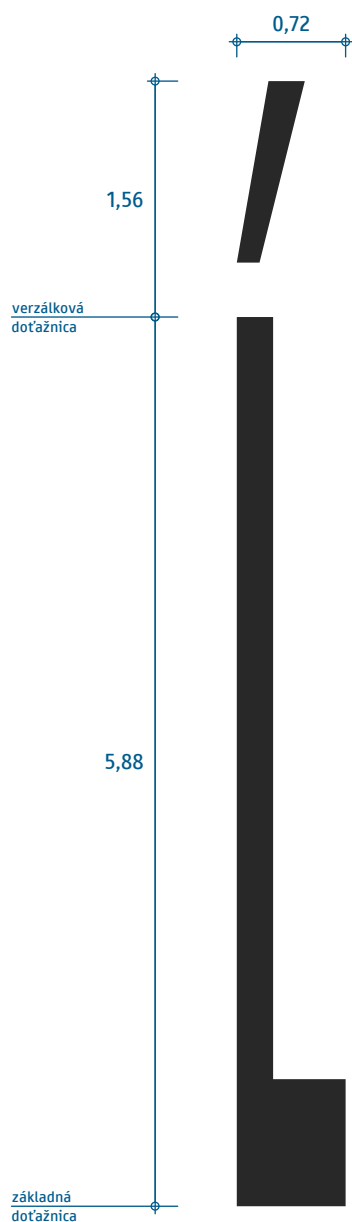

plocha 2,05 m²
dĺžka 6,0 m

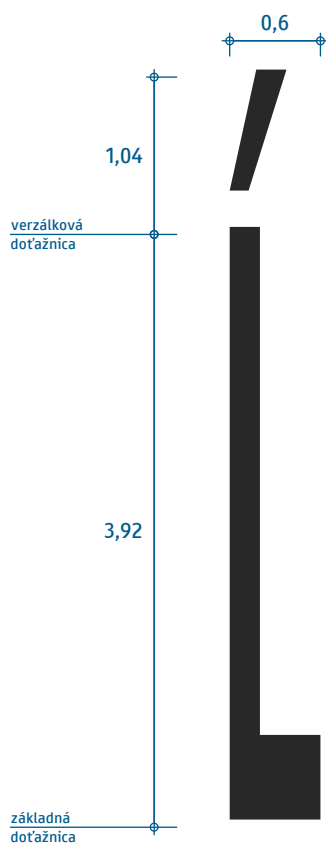

plocha 1,14 m²
dĺžka 4,0 m

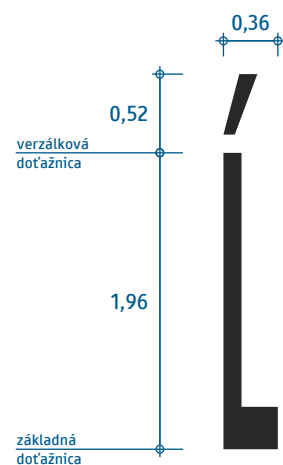

plocha 0,34 m²
dĺžka 2,0 m

Presná geometria je definovaná v elektronickej prílohe.

Písmo Regular
(písmeno „L“ s dĺžňom)

VL 6.2

690-0139

01-2023

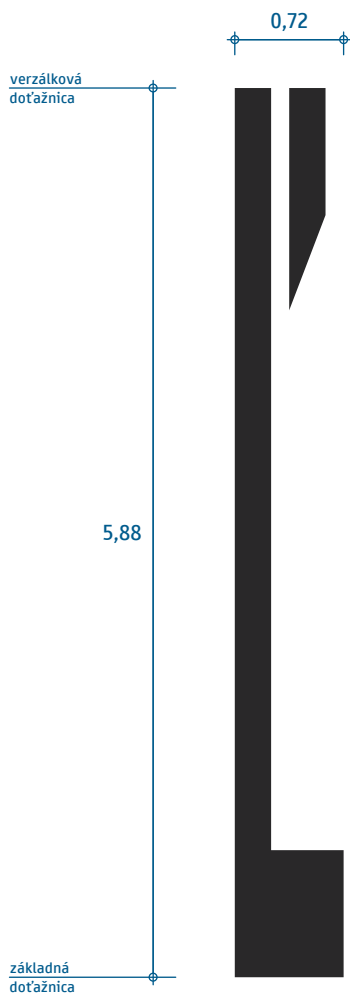

plocha 2,09 m²
dĺžka 6,0 m

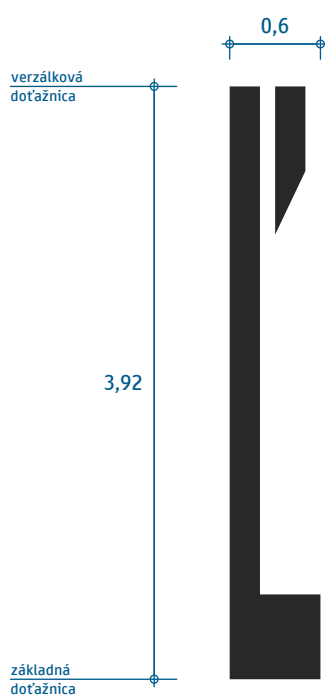

plocha 1,16 m²
dĺžka 4,0 m



plocha 0,35 m²
dĺžka 2,0 m

Presná geometria je definovaná v elektronickej prílohe.

Písmo Regular
(písmeno „L“ s mäčkeňom)

VL 6.2

690-013D

01-2023

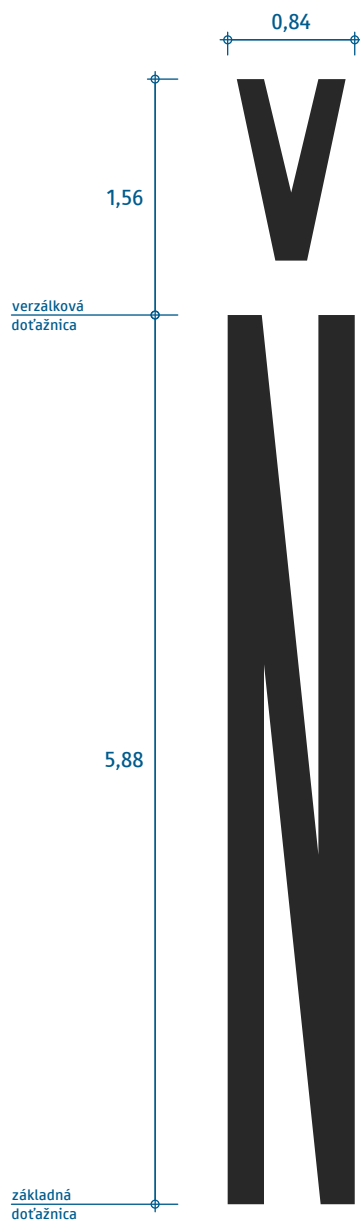

plocha 4,02 m²
dĺžka 6,0 m

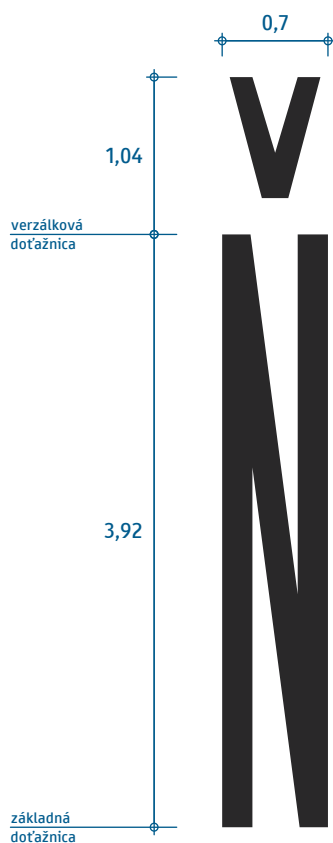

plocha 2,24 m²
dĺžka 4,0 m

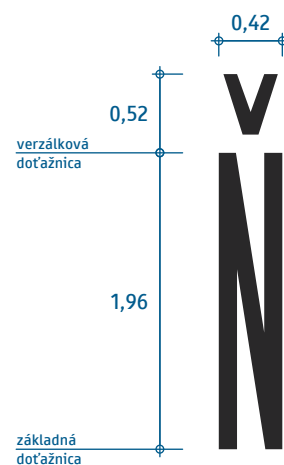

plocha 0,67 m²
dĺžka 2,0 m

Presná geometria je definovaná v elektronickej prílohe.

Písmo Regular
(písmeno „N“ s mäkčeňom)

VL 6.2

690-0147

01-2023



plocha 3,37 m²
dĺžka 6,0 m

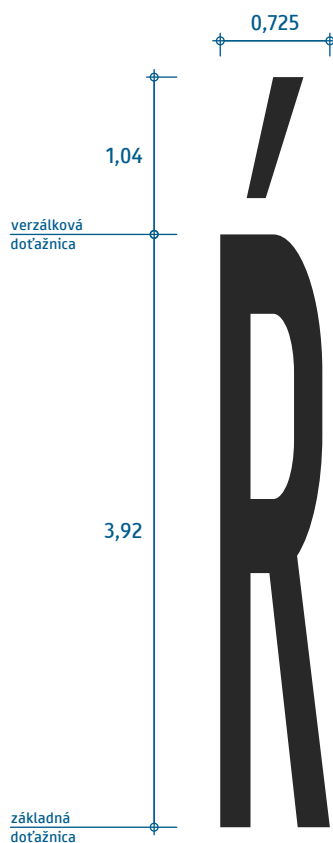

plocha 1,87 m²
dĺžka 4,0 m



plocha 0,56 m²
dĺžka 2,0 m

Presná geometria je definovaná v elektronickej prílohe.

Písmo Regular
(písmeno „R“ s dĺžňom)

VL 6.2

690-0154

01-2023

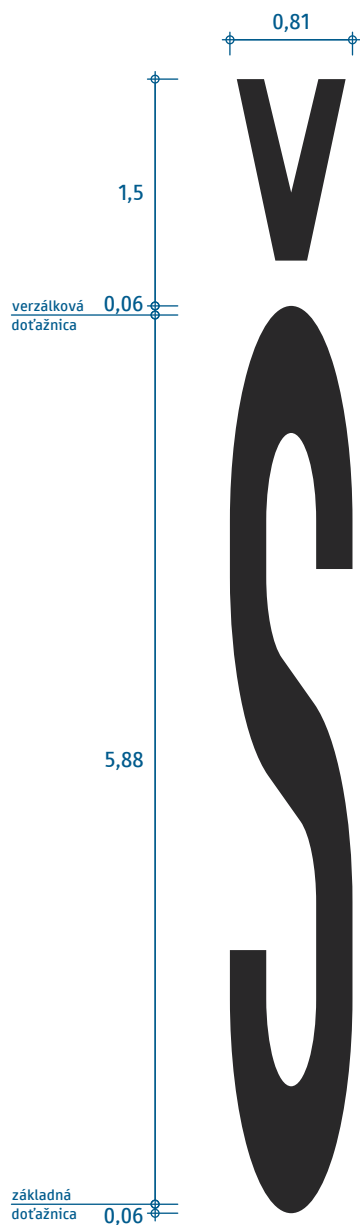

plocha 3,09 m²
dĺžka 6,0 m

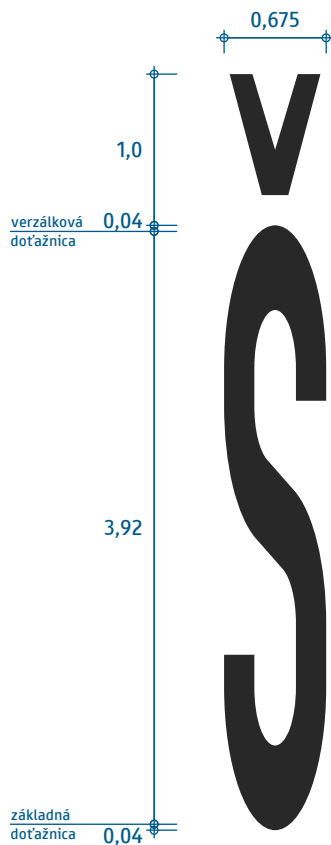

plocha 1,71 m²
dĺžka 4,0 m

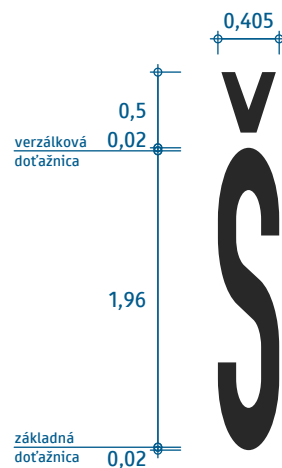

plocha 0,51 m²
dĺžka 2,0 m

Presná geometria je definovaná v elektronickej prílohe.

Písmo Regular
(písmeno „S“ s mäkčeňom)

VL 6.2

690-0160

01-2023

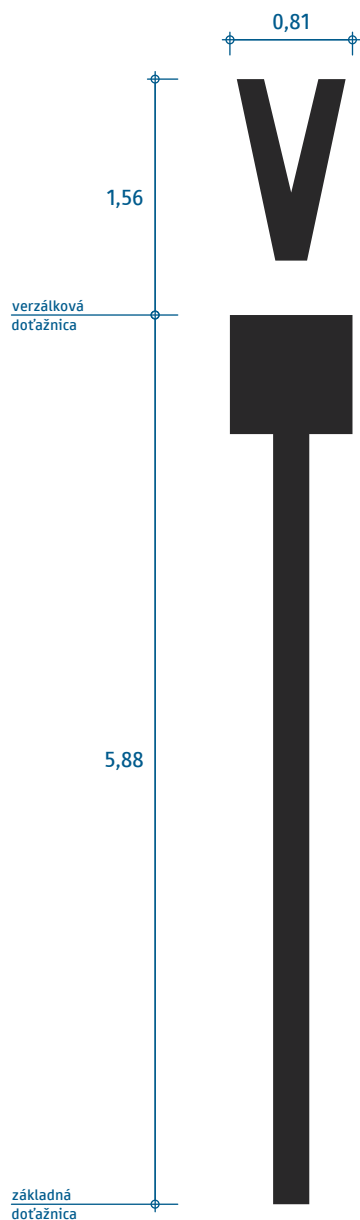

plocha 2,28 m²

dĺžka 6,0 m

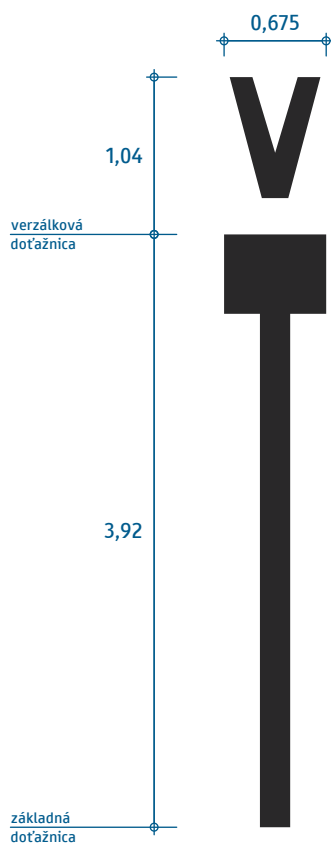

plocha 1,27 m²

dĺžka 4,0 m

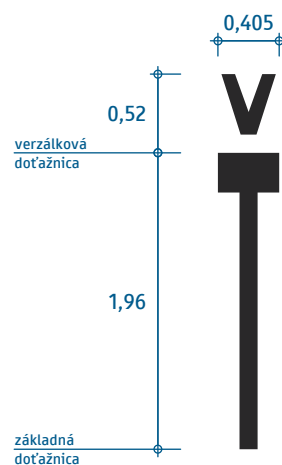

plocha 0,38 m²

dĺžka 2,0 m

Presná geometria je definovaná v elektronickej prílohe.

Písmo Regular
(písmeno „T“ s mäkčeňom)

VL 6.2

690-0164

01-2023

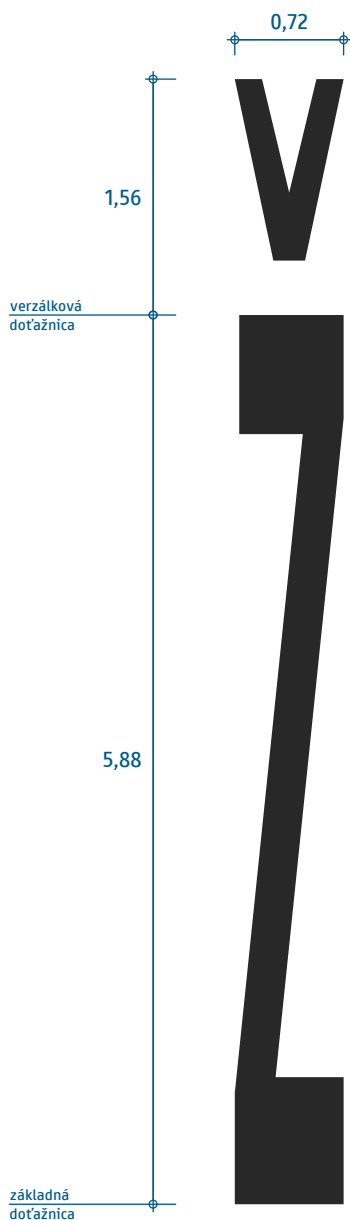

plocha 2,67 m²

dĺžka 6,0 m

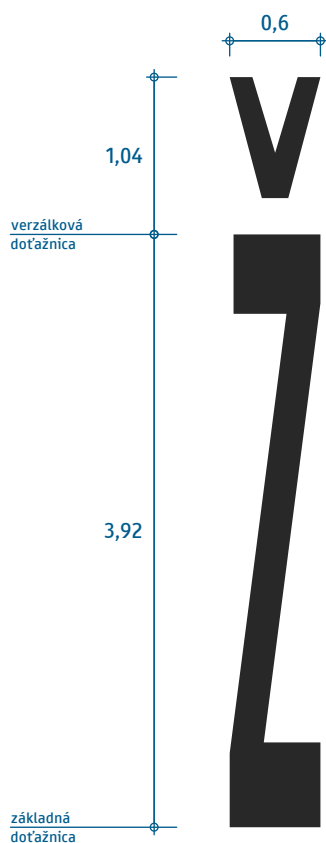

plocha 1,48 m²

dĺžka 4,0 m

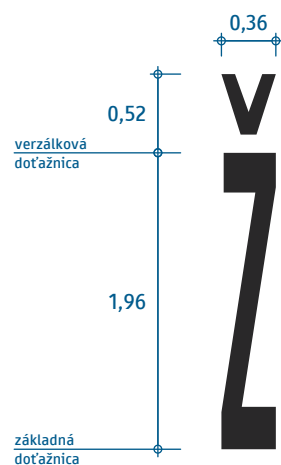

plocha 0,45 m²

dĺžka 2,0 m

Presná geometria je definovaná v elektronickej prílohe.

Písmo Regular
(písmeno „Z“ s mäkčeňom)

VL 6.2

690-017D

01-2023

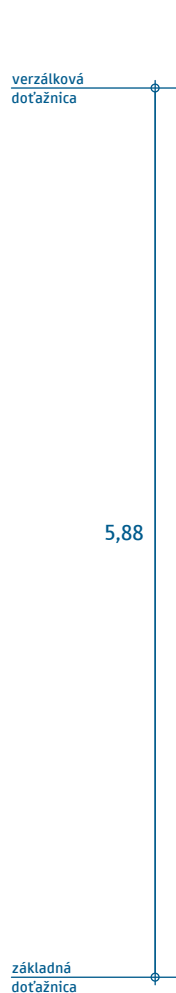

plocha 0,94 m²
dĺžka 6,0 m

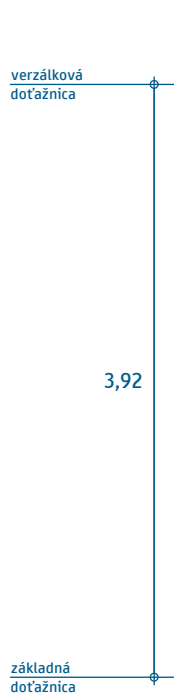

plocha 0,50 m²
dĺžka 4,0 m

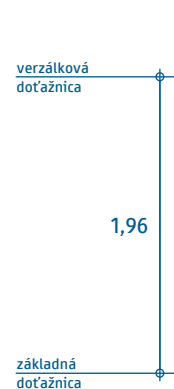

plocha 0,13 m²
dĺžka 2,0 m

Presná geometria je definovaná v elektronickej prílohe.

Písmo Narrow
(znak výkričník)

VL 6.2

691-0021

01-2023

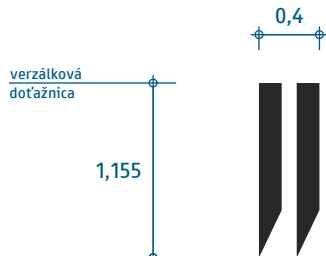

plocha 0,30 m²
dĺžka 6,0 m



plocha 0,16 m²
dĺžka 4,0 m

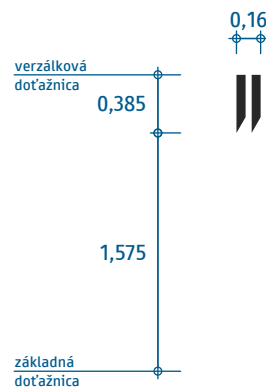

plocha 0,04 m²
dĺžka 2,0 m

Presná geometria je definovaná v elektronickej prílohe.

Písmo Narrow
(znak úvodzovky)

VL 6.2

691-0022

01-2023

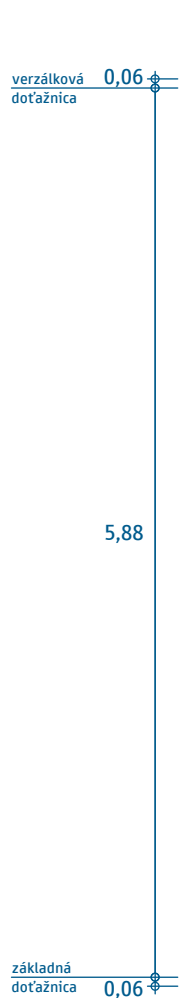

plocha 1,45 m²
dĺžka 6,0 m

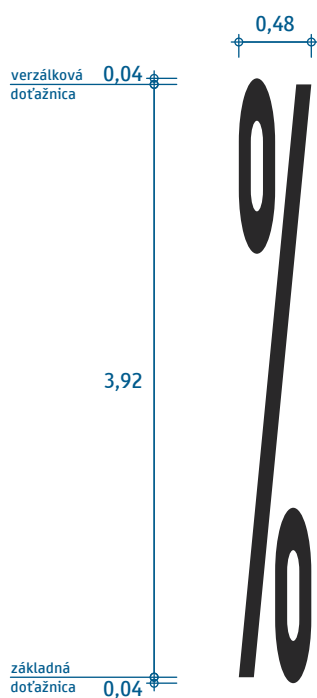

plocha 0,78 m²
dĺžka 4,0 m

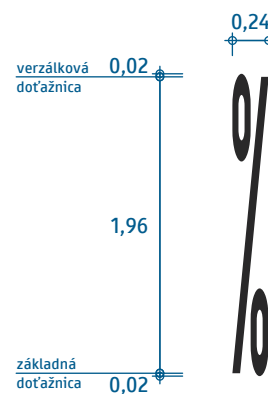

plocha 0,19 m²
dĺžka 2,0 m

Presná geometria je definovaná v elektronickej prílohe.

Písmo Narrow
(znak percento“)

VL 6.2

691-0025

01-2023

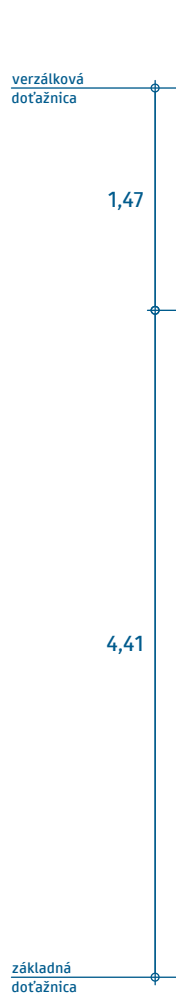

plocha 0,23 m²
dĺžka 6,0 m



plocha 0,12 m²
dĺžka 4,0 m

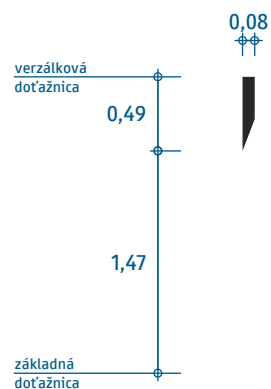

plocha 0,03 m²
dĺžka 2,0 m

Presná geometria je definovaná v elektronickej prílohe.

Písmo Narrow
(znak apostrof)

VL 6.2

691-0027

01-2023

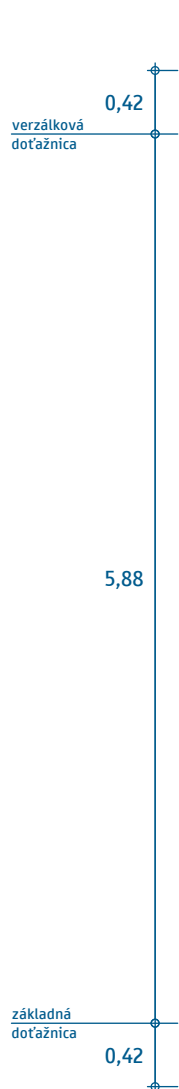

plocha 1,07 m²
dĺžka 6,0 m

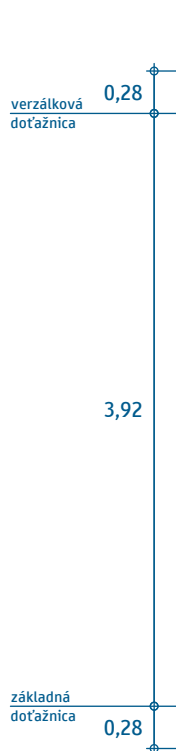

plocha 0,57 m²
dĺžka 4,0 m

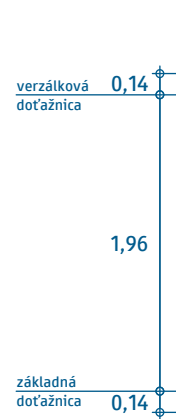

plocha 0,14 m²
dĺžka 2,0 m

Presná geometria je definovaná v elektronickej prílohe.

Písmo Narrow
(znak ľavá zátvorka)

VL 6.2

691-0028

01-2023

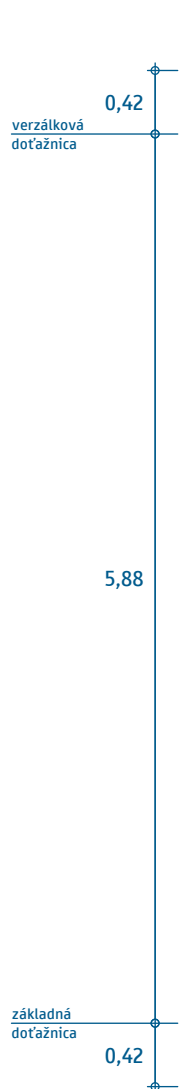

plocha 1,07 m²
dĺžka 6,0 m

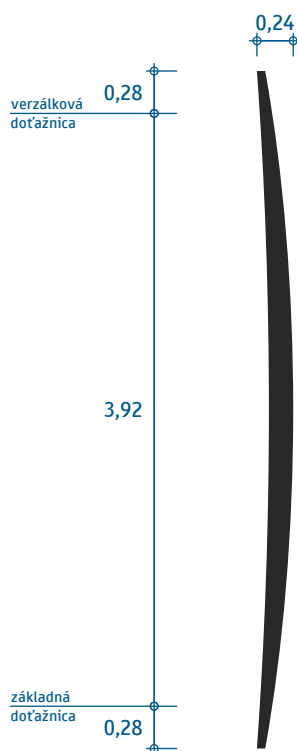

plocha 0,57 m²
dĺžka 4,0 m

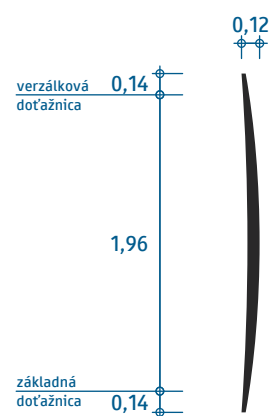

plocha 0,14 m²
dĺžka 2,0 m

Presná geometria je definovaná v elektronickej prílohe.

Písmo Narrow
(znak pravá zátvorka)

VL 6.2

691-0029

01-2023

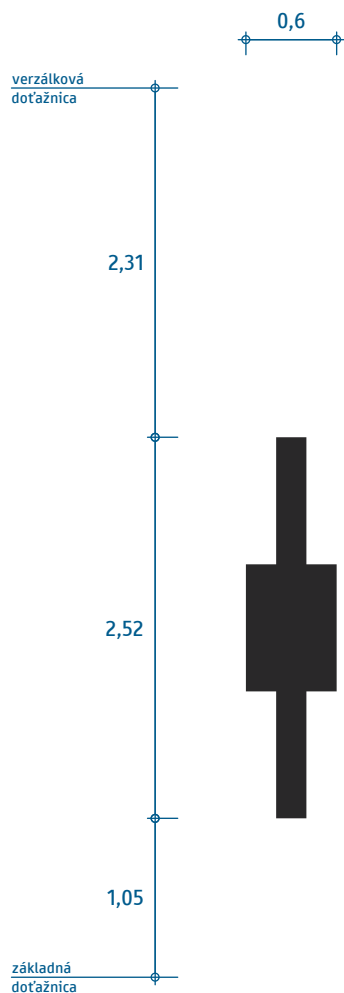

plocha 0,84 m²
dĺžka 6,0 m

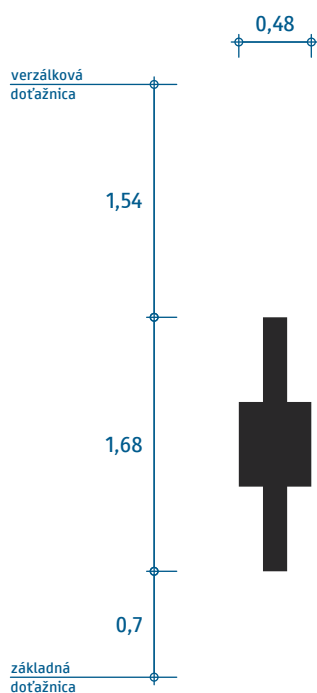

plocha 0,45 m²
dĺžka 4,0 m

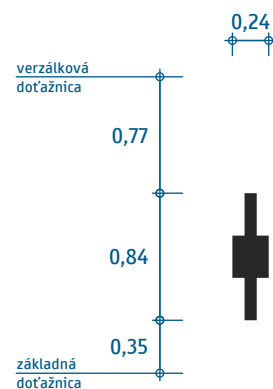

plocha 0,11 m²
dĺžka 2,0 m

Presná geometria je definovaná v elektronickej prílohe.

Písmo Narrow
(znak plus)

VL 6.2

691-002B

01-2023

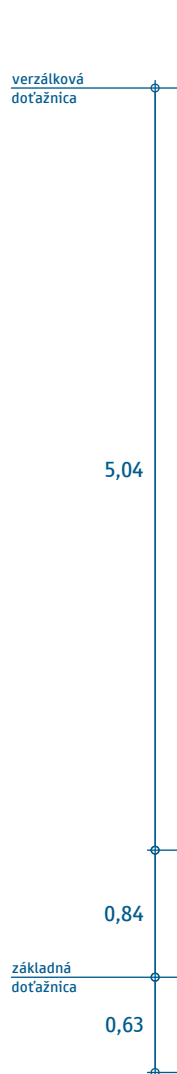

plocha 0,23 m²
dĺžka 6,0 m

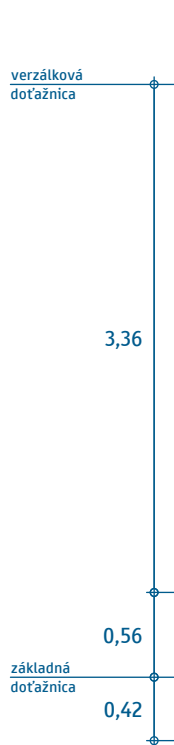

plocha 0,12 m²
dĺžka 4,0 m

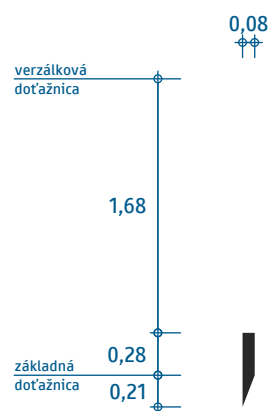

plocha 0,03 m²
dĺžka 2,0 m

Presná geometria je definovaná v elektronickej prílohe.

Písmo Narrow
(znak čiarka)

VL 6.2

691-002C

01-2023

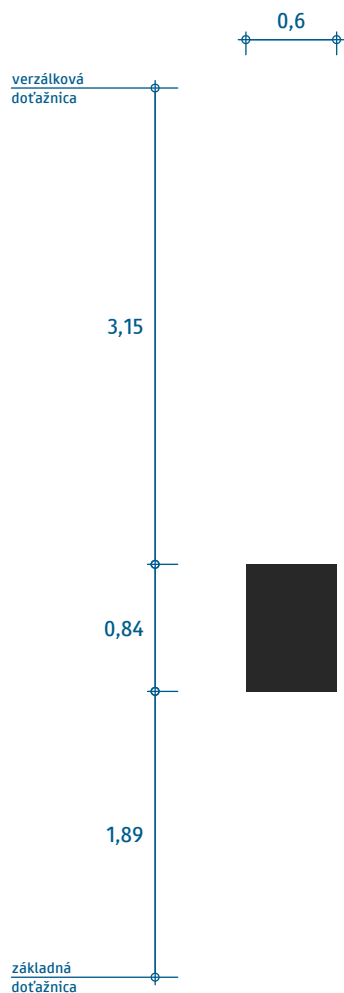

plocha 0,50 m²
dĺžka 6,0 m

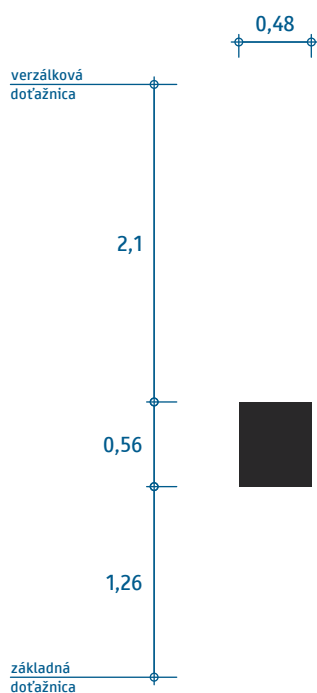

plocha 0,27 m²
dĺžka 4,0 m

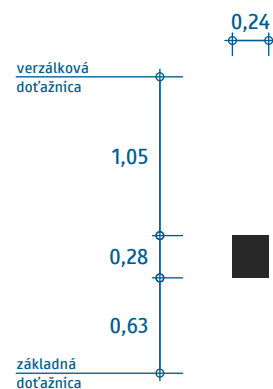

plocha 0,07 m²
dĺžka 2,0 m

Presná geometria je definovaná v elektronickej prílohe.

Písmo Narrow
(znak mínus-pomlčka)

VL 6.2

691-002D

01-2023

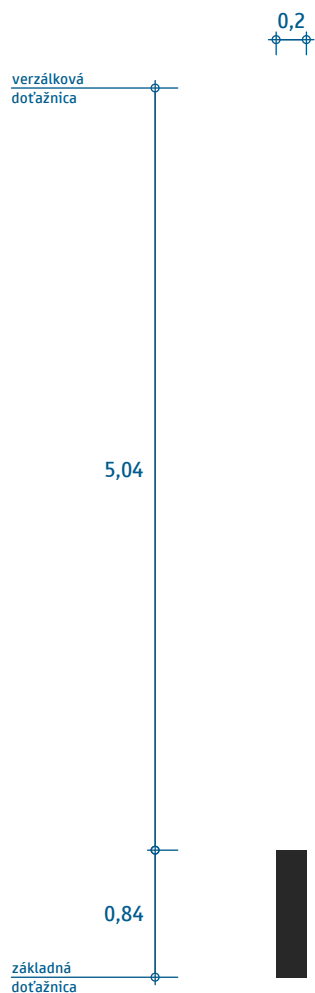

plocha 0,17 m²
dĺžka 6,0 m

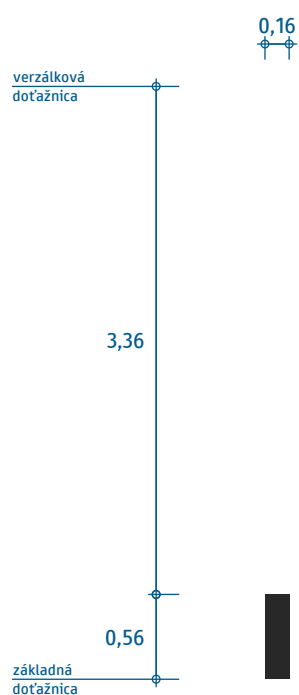

plocha 0,09 m²
dĺžka 4,0 m

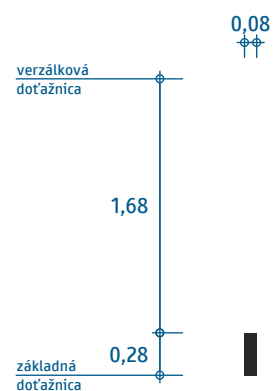

plocha 0,02 m²
dĺžka 2,0 m

Presná geometria je definovaná v elektronickej prílohe.

Písmo Narrow
(znak bodka)

VL 6.2

691-002E

01-2023

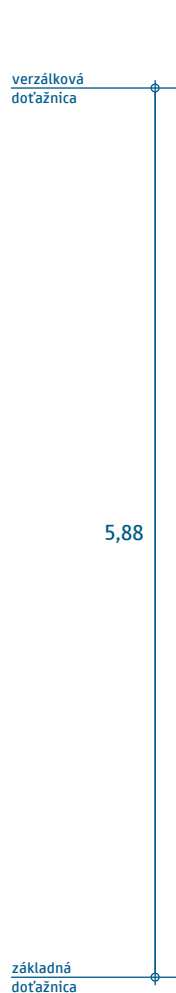

plocha 0,81 m²
dĺžka 6,0 m

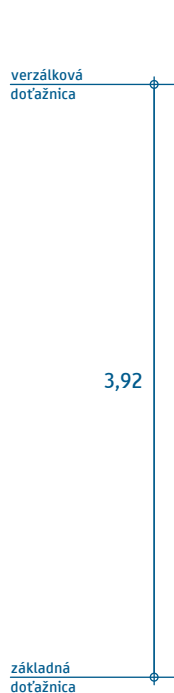

plocha 0,43 m²
dĺžka 4,0 m

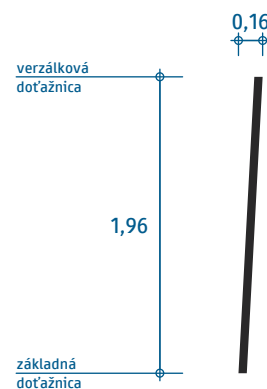

plocha 0,11 m²
dĺžka 2,0 m

Presná geometria je definovaná v elektronickej prílohe.

Písmo Narrow
(znak lomka)

VL 6.2

691-002F

01-2023

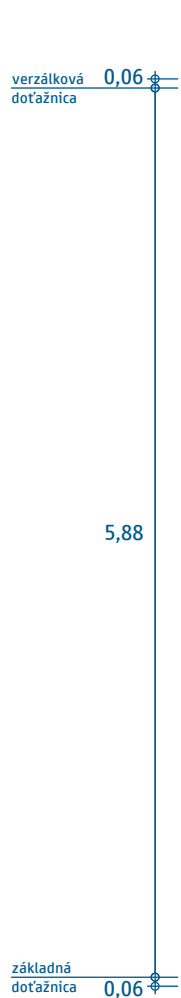

plocha 2,45 m²
dĺžka 6,0 m

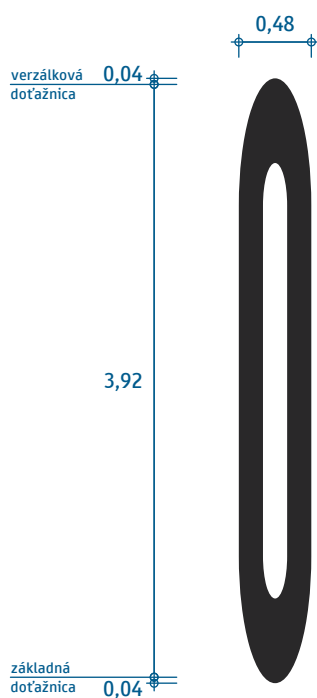

plocha 1,31 m²
dĺžka 4,0 m

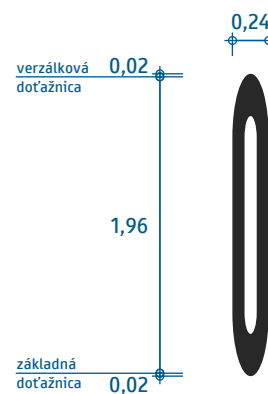

plocha 0,33 m²
dĺžka 2,0 m

Presná geometria je definovaná v elektronickej prílohe.

Písmo Narrow
(číslica „0“)

VL 6.2

691-0030

01-2023

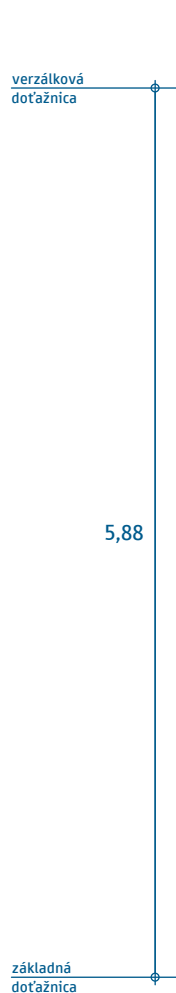

plocha 1,35 m²
dĺžka 6,0 m

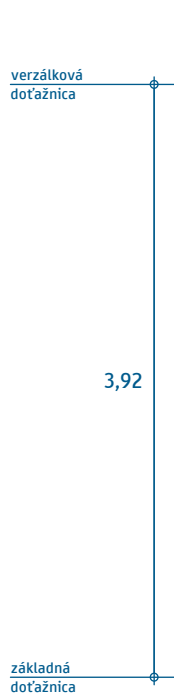

plocha 0,72 m²
dĺžka 4,0 m

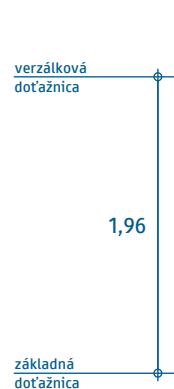

plocha 0,18 m²
dĺžka 2,0 m

Presná geometria je definovaná v elektronickej prílohe.

Písmo Narrow
(číslica „1“)

VL 6.2

691-0031

01-2023

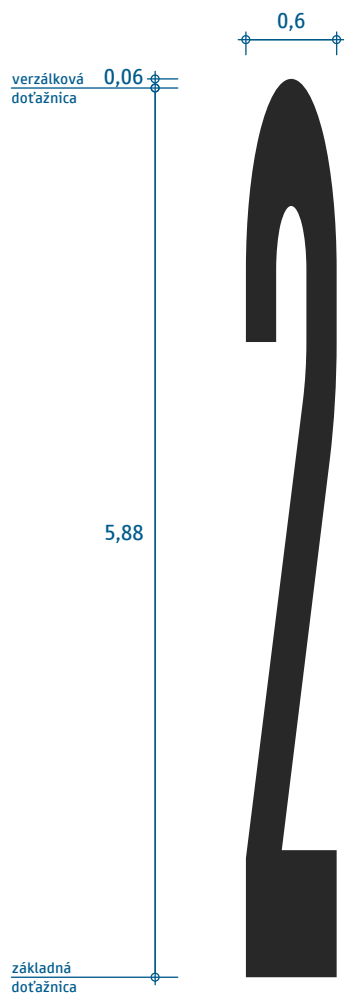

plocha 1,98 m²
dĺžka 6,0 m

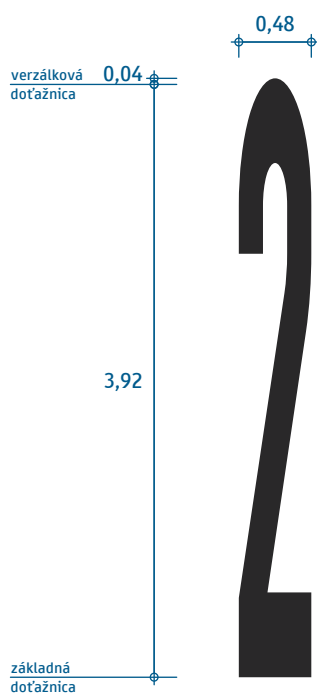

plocha 1,06 m²
dĺžka 4,0 m

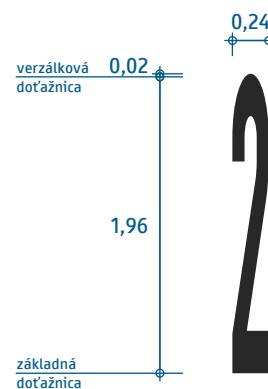

plocha 0,26 m²
dĺžka 2,0 m

Presná geometria je definovaná v elektronickej prílohe.

Písmo Narrow
(číslica „2“)

VL 6.2

691-0032

01-2023

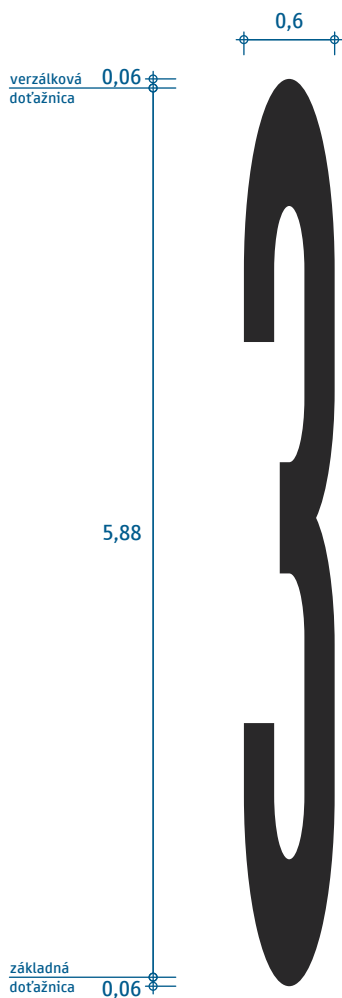

plocha 2,02 m²
dĺžka 6,0 m

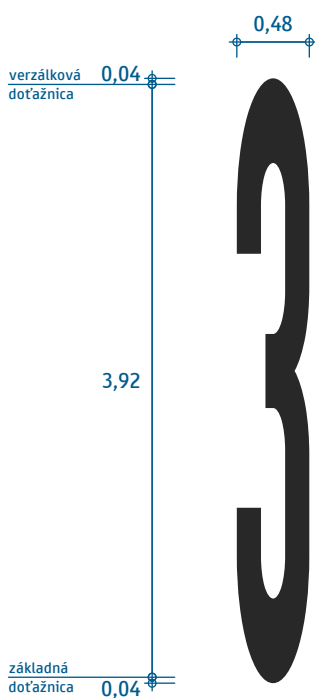

plocha 1,08 m²
dĺžka 4,0 m

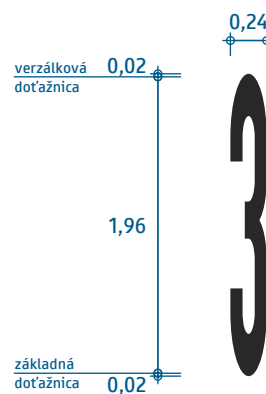

plocha 0,27 m²
dĺžka 2,0 m

Presná geometria je definovaná v elektronickej prílohe.

Písmo Narrow
(číslica „3“)

VL 6.2

691-0033

01-2023

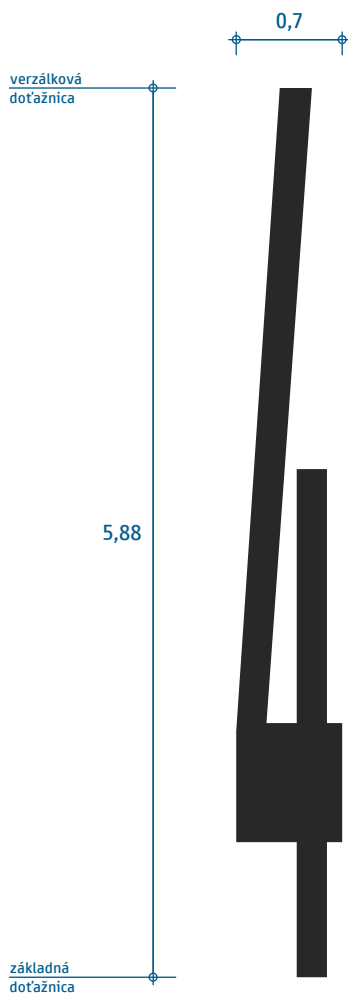

plocha 1,92 m²
dĺžka 6,0 m

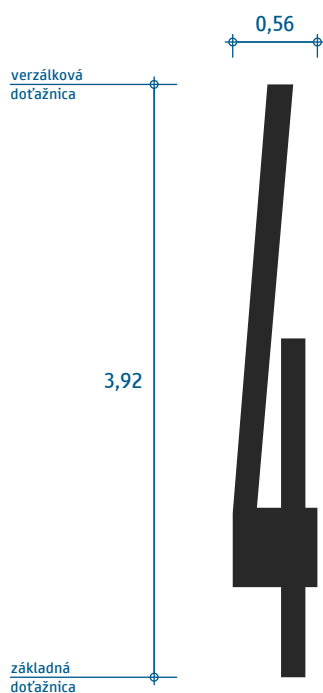

plocha 1,03 m²
dĺžka 4,0 m

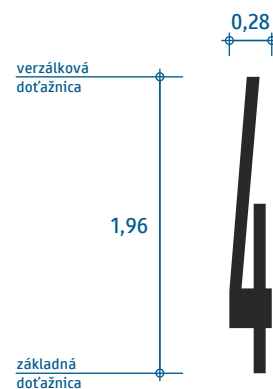

plocha 0,26 m²
dĺžka 2,0 m

Presná geometria je definovaná v elektronickej prílohe.

Písmo Narrow
(číslica „4“)

VL 6.2

691-0034

01-2023

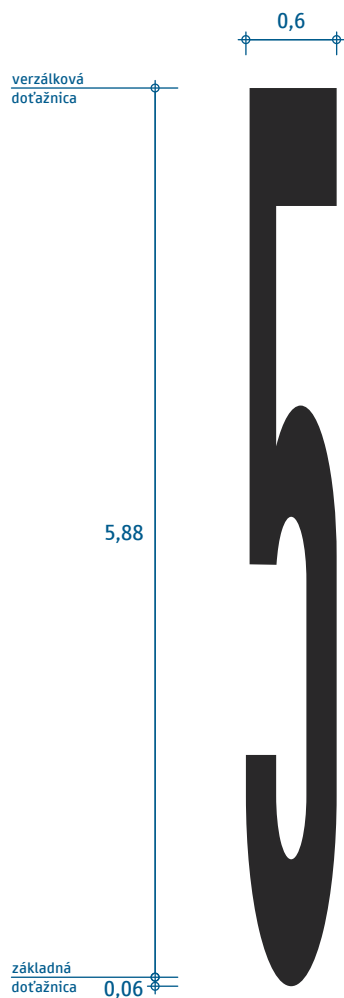

plocha 2,06 m²
dĺžka 6,0 m

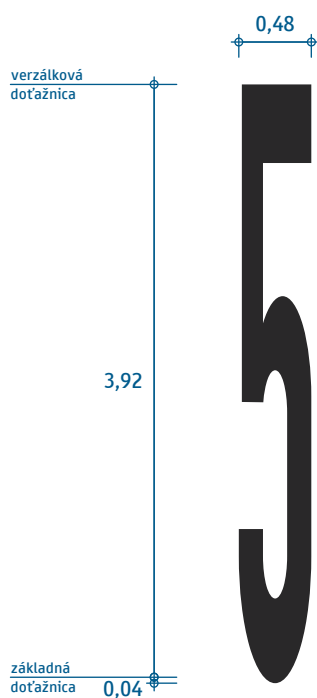

plocha 1,10 m²
dĺžka 4,0 m

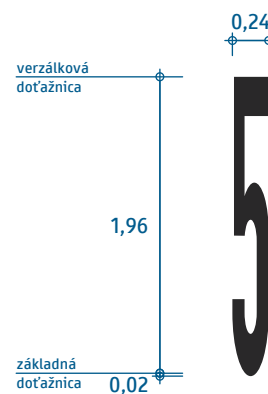

plocha 0,27 m²
dĺžka 2,0 m

Presná geometria je definovaná v elektronickej prílohe.

Písmo Narrow
(číslica „5“)

VL 6.2

691-0035

01-2023

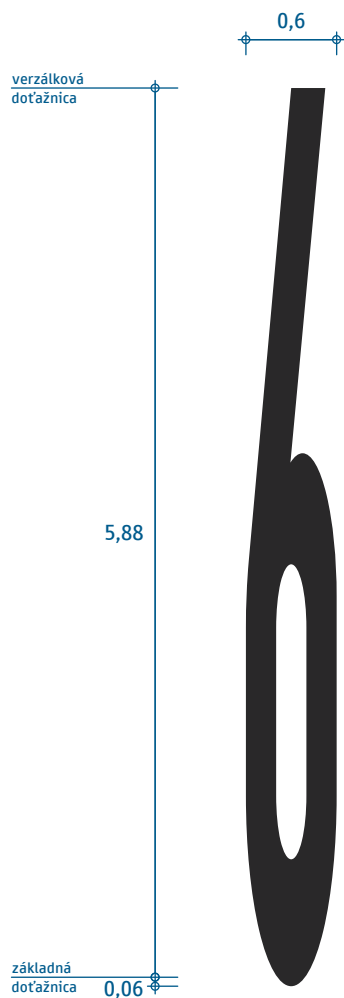

plocha 2,05 m²
dĺžka 6,0 m

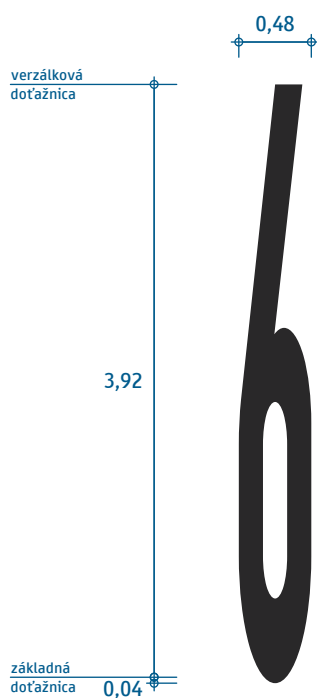

plocha 1,09 m²
dĺžka 4,0 m

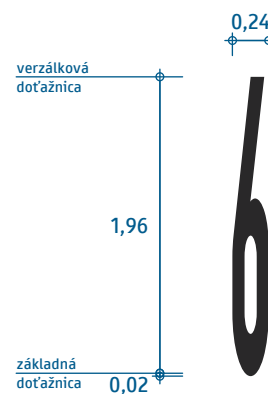

plocha 0,27 m²
dĺžka 2,0 m

Presná geometria je definovaná v elektronickej prílohe.

Písmo Narrow
(číslica „6“)

VL 6.2

691-0036

01-2023

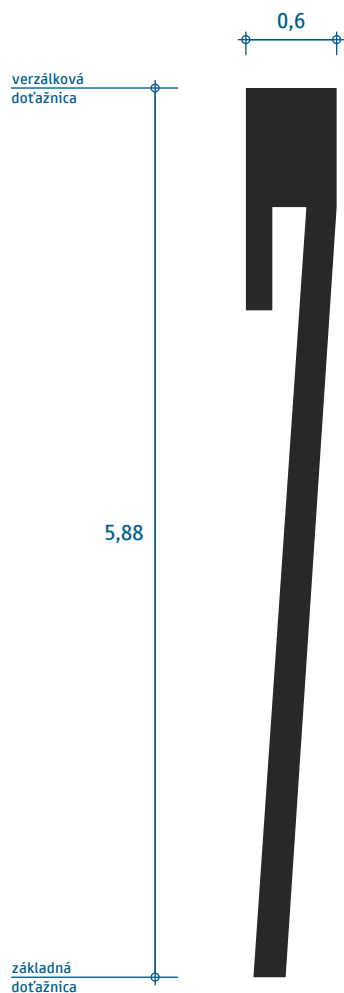

plocha 1,64 m²
dĺžka 6,0 m

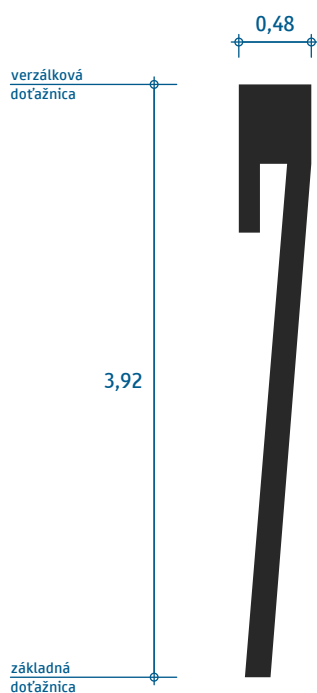

plocha 0,88 m²
dĺžka 4,0 m

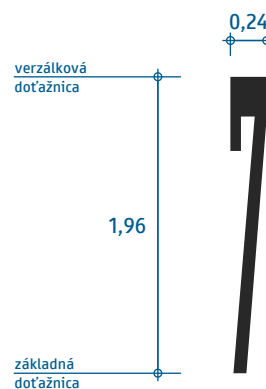

plocha 0,22 m²
dĺžka 2,0 m

Presná geometria je definovaná v elektronickej prílohe.

Písmo Narrow
(číslica „7“)

VL 6.2

691-0037

01-2023

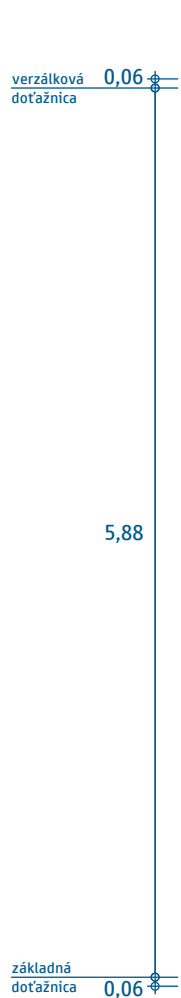

plocha 2,52 m²
dĺžka 6,0 m

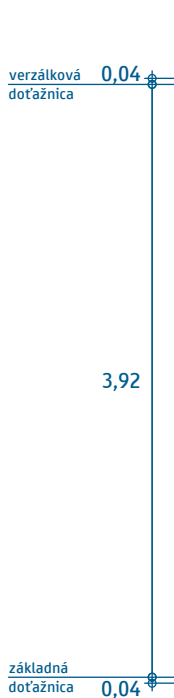

plocha 1,34 m²
dĺžka 4,0 m

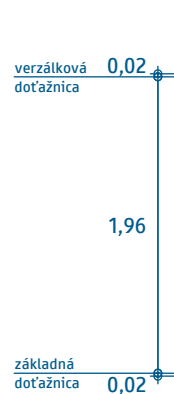

plocha 0,34 m²
dĺžka 2,0 m

Presná geometria je definovaná v elektronickej prílohe.

Písmo Narrow
(číslica „8“)

VL 6.2

691-0038

01-2023

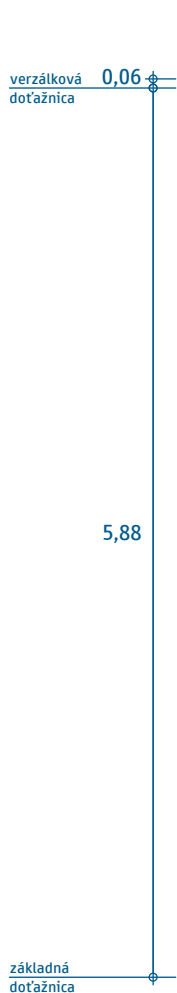

plocha 2,05 m²
dĺžka 6,0 m



plocha 1,09 m²
dĺžka 4,0 m

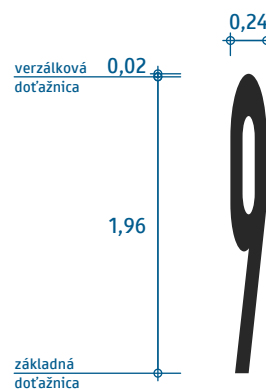

plocha 0,27 m²
dĺžka 2,0 m

Presná geometria je definovaná v elektronickej prílohe.

Písmo Narrow
(číslica „9“)

VL 6.2

691-0039

01-2023

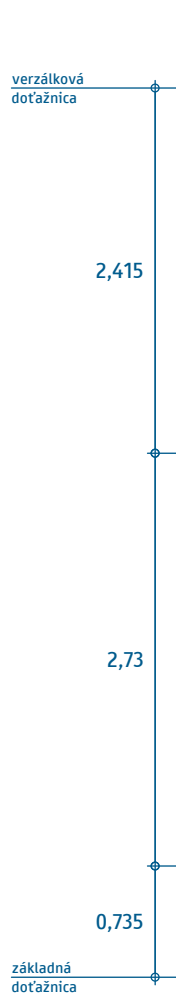

plocha 0,34 m²
dĺžka 6,0 m

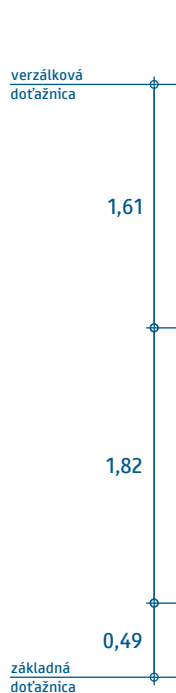

plocha 0,18 m²
dĺžka 4,0 m

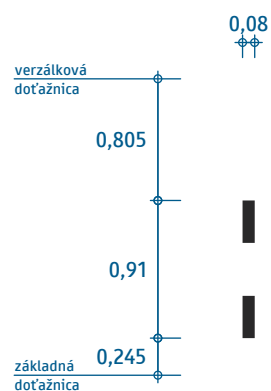

plocha 0,04 m²
dĺžka 2,0 m

Presná geometria je definovaná v elektronickej prílohe.

Písmo Narrow
(znak dvojbodka)

VL 6.2

691-003A

01-2023

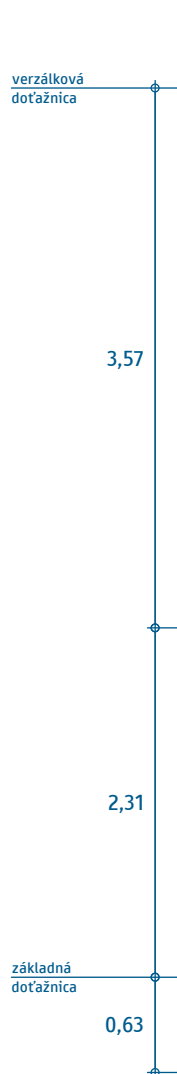

plocha 0,40 m²
dĺžka 6,0 m

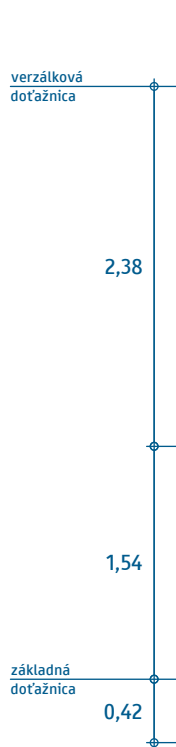

plocha 0,21 m²
dĺžka 4,0 m

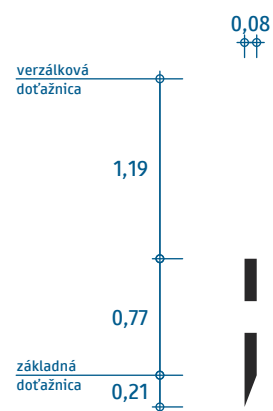

plocha 0,05 m²
dĺžka 2,0 m

Presná geometria je definovaná v elektronickej prílohe.

Písmo Narrow
(znak bodkočiarka)

VL 6.2

691-003B

01-2023

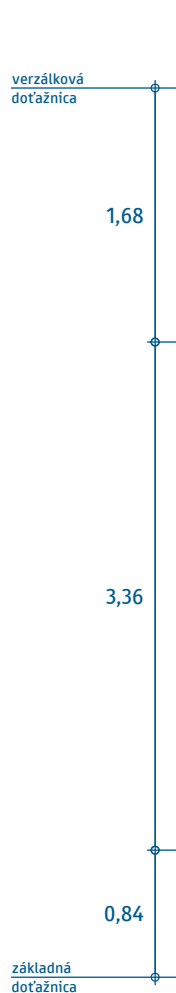

plocha 0,50 m²
dĺžka 6,0 m



plocha 0,27 m²
dĺžka 4,0 m

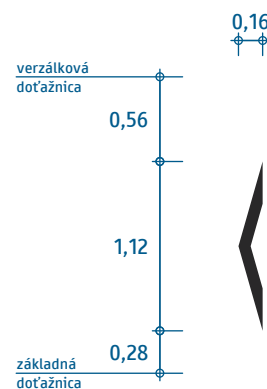

plocha 0,07 m²
dĺžka 2,0 m

Presná geometria je definovaná v elektronickej prílohe.

Písmo Narrow
(znak operátor „je menší“)

VL 6.2

691-003C

01-2023

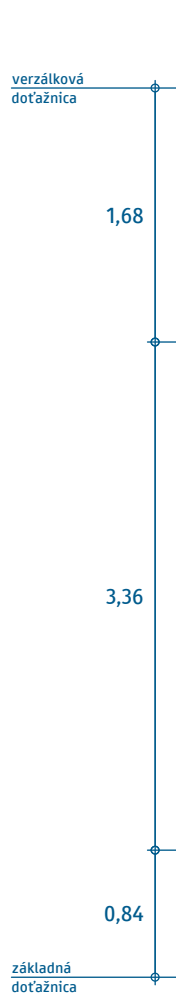

plocha 0,50 m²
dĺžka 6,0 m

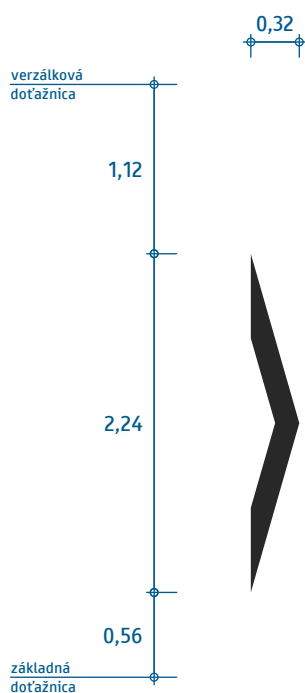

plocha 0,27 m²
dĺžka 4,0 m

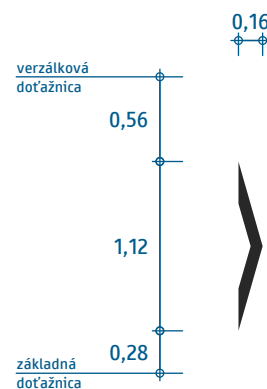

plocha 0,07 m²
dĺžka 2,0 m

Presná geometria je definovaná v elektronickej prílohe.

Písmo Narrow
(znak operátor „je väčší“)

VL 6.2

691-003E

01-2023

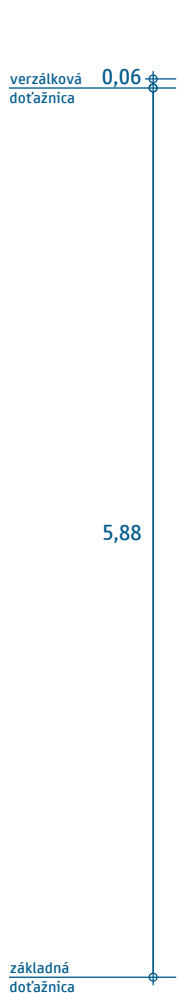

plocha 1,47 m²
dĺžka 6,0 m

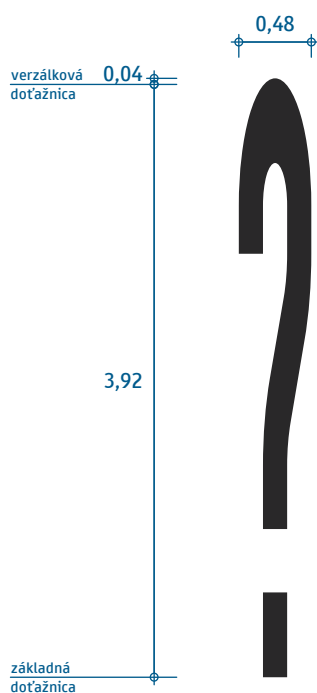

plocha 0,79 m²
dĺžka 4,0 m

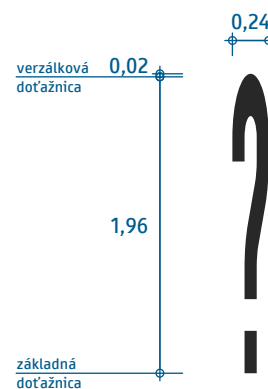

plocha 0,20 m²
dĺžka 2,0 m

Presná geometria je definovaná v elektronickej prílohe.

Písmo Narrow
(znak otáznik)

VL 6.2

691-003F

01-2023

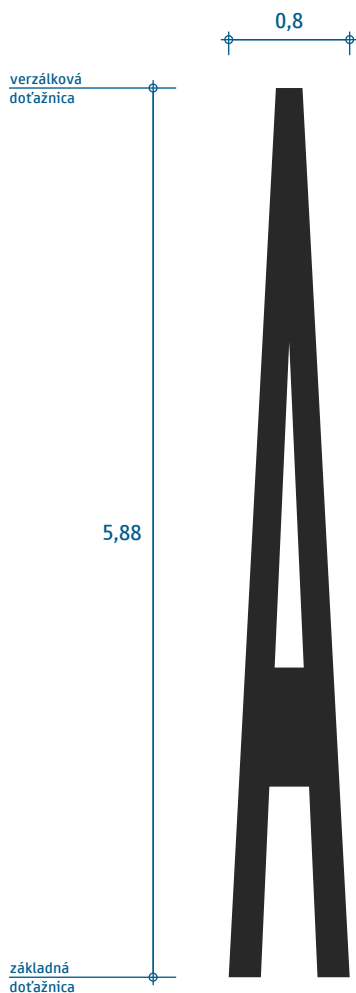

plocha 2,26 m²
dĺžka 6,0 m

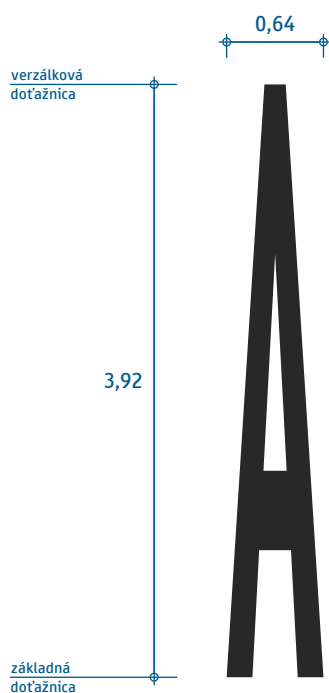

plocha 1,20 m²
dĺžka 4,0 m

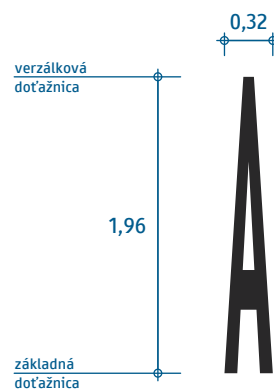

plocha 0,30 m²
dĺžka 2,0 m

Presná geometria je definovaná v elektronickej prílohe.

Písmo Narrow
(písmeno „A“)

VL 6.2

691-0041

01-2023

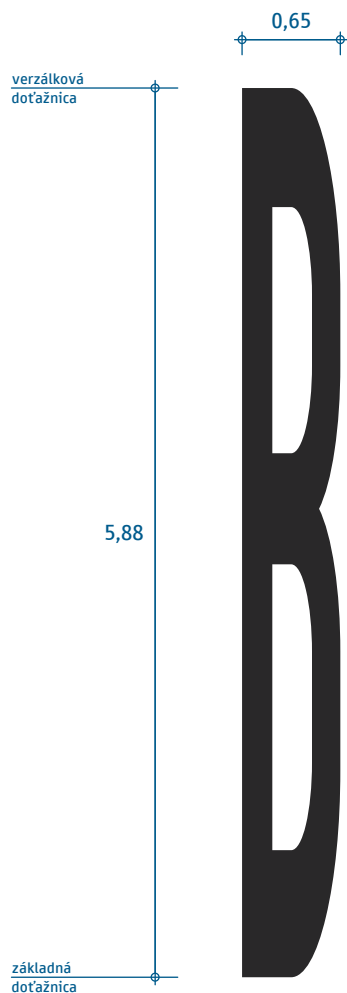

plocha 2,70 m²
dĺžka 6,0 m

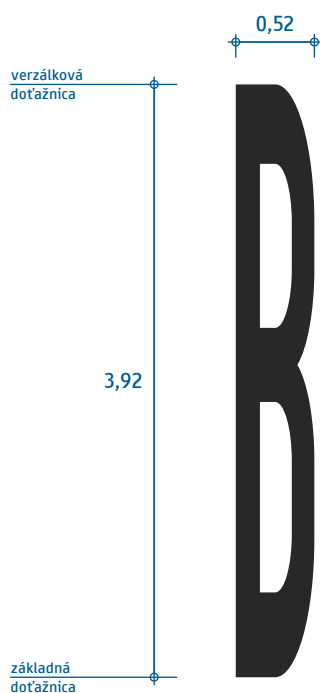

plocha 1,44 m²
dĺžka 4,0 m

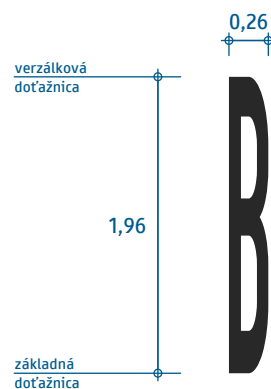

plocha 0,36 m²
dĺžka 2,0 m

Presná geometria je definovaná v elektronickej prílohe.

Písmo Narrow
(písmeno „B“)

VL 6.2

691-0042

01-2023

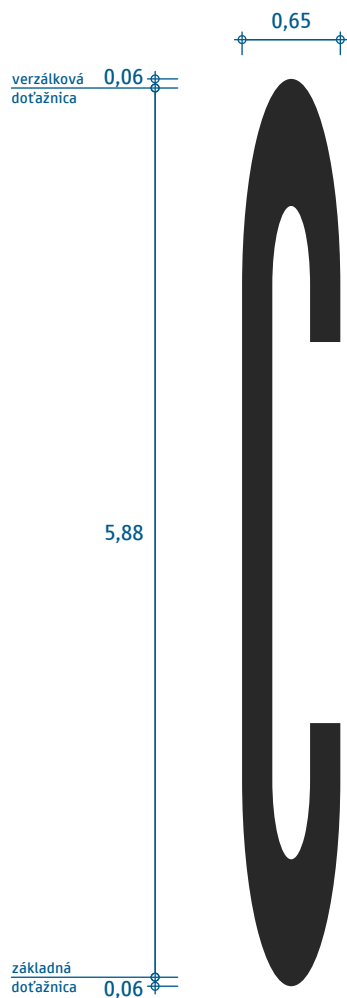

plocha 1,99 m²
dĺžka 6,0 m

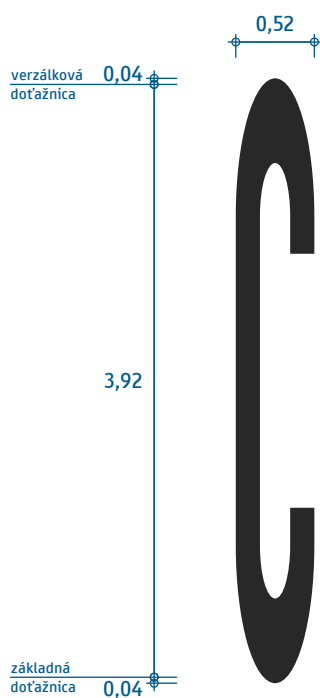

plocha 1,06 m²
dĺžka 4,0 m

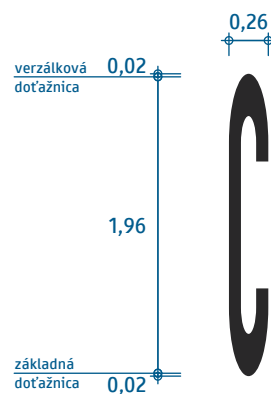

plocha 0,27 m²
dĺžka 2,0 m

Presná geometria je definovaná v elektronickej prílohe.

Písmo Narrow
(písmeno „C“)

VL 6.2

691-0043

01-2023

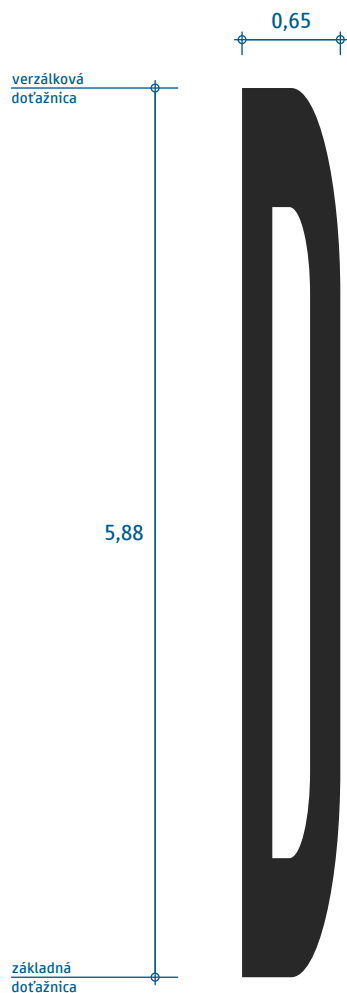

plocha 2,59 m²
dĺžka 6,0 m

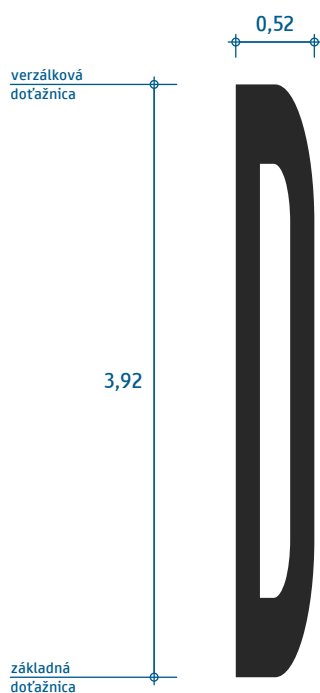

plocha 1,38 m²
dĺžka 4,0 m



plocha 0,35 m²
dĺžka 2,0 m

Presná geometria je definovaná v elektronickej prílohe.

Písmo Narrow
(písmeno „D“)

VL 6.2

691-0044

01-2023

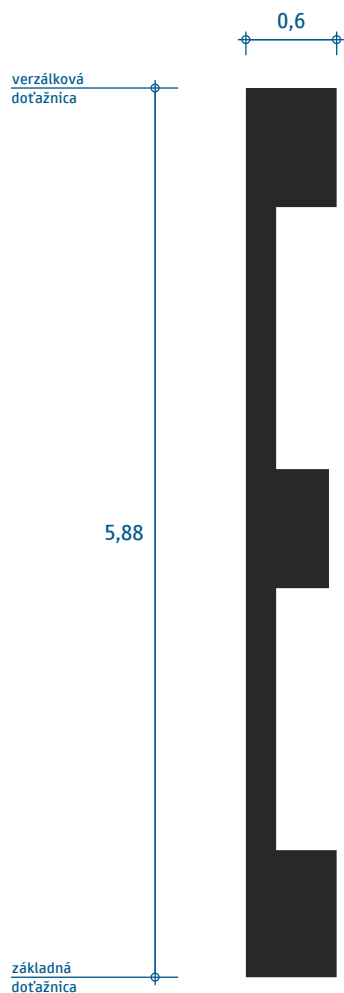

plocha 2,10 m²
dĺžka 6,0 m

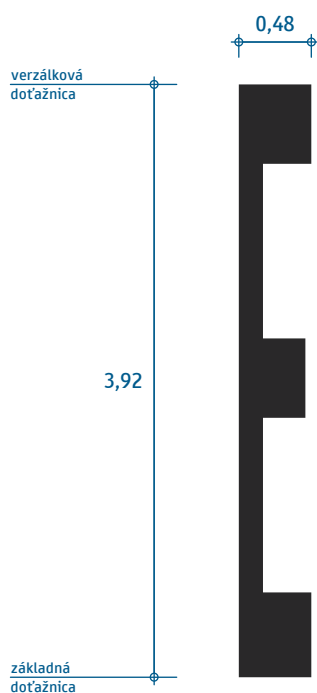

plocha 1,12 m²
dĺžka 4,0 m

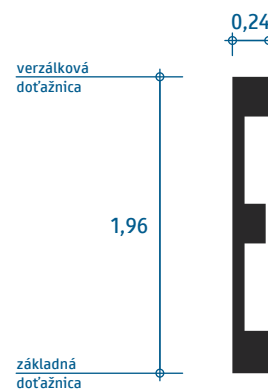

plocha 0,28 m²
dĺžka 2,0 m

Presná geometria je definovaná v elektronickej prílohe.

Písmo Narrow
(písmeno „E“)

VL 6.2

691-0045

01-2023

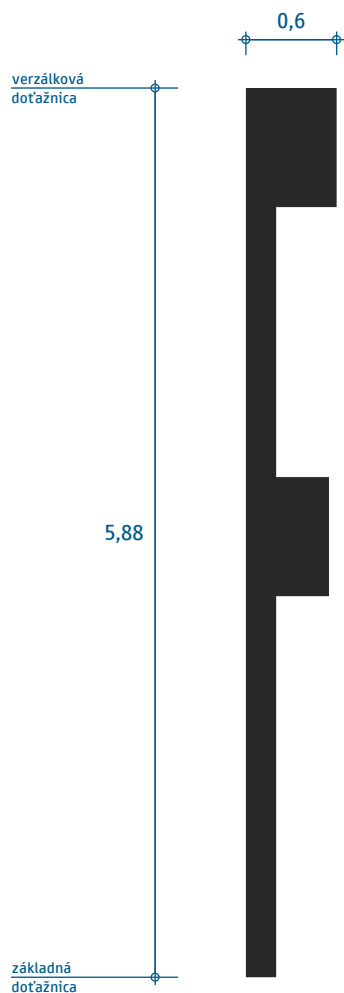

plocha 1,77 m²
dĺžka 6,0 m

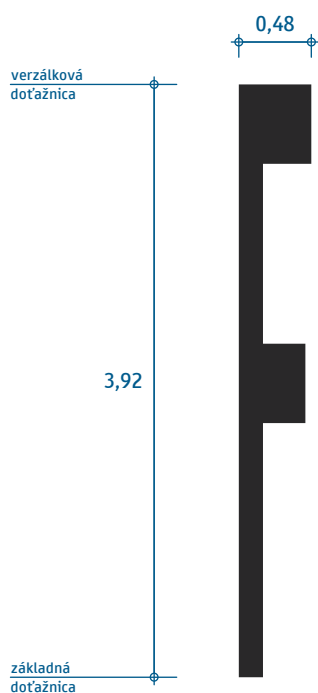

plocha 0,94 m²
dĺžka 4,0 m

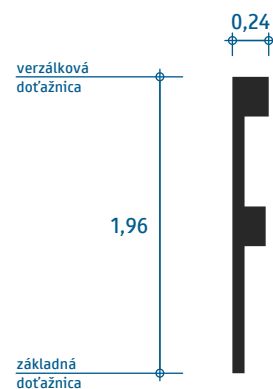

plocha 0,24 m²
dĺžka 2,0 m

Presná geometria je definovaná v elektronickej prílohe.

Písmo Narrow
(písmeno „F“)

VL 6.2

691-0046

01-2023

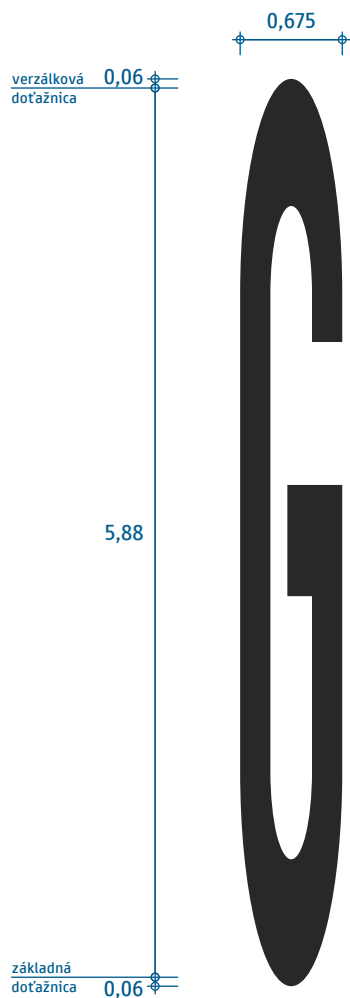

plocha 2,45 m²
dĺžka 6,0 m

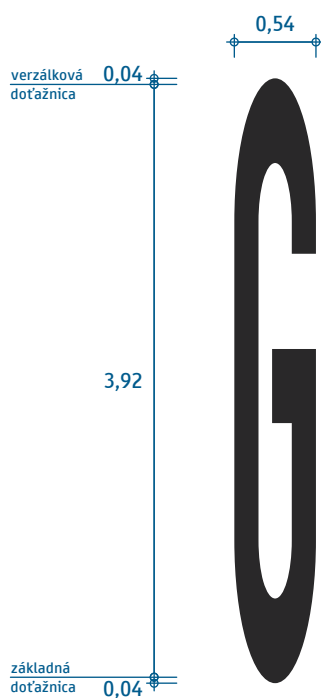

plocha 1,31 m²
dĺžka 4,0 m

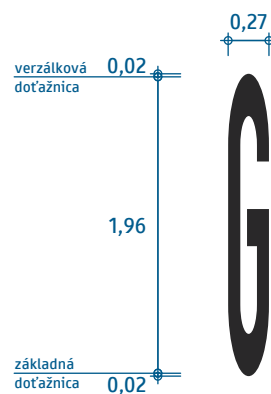

plocha 0,33 m²
dĺžka 2,0 m

Presná geometria je definovaná v elektronickej prílohe.

Písmo Narrow
(písmeno „G“)

VL 6.2

691-0047

01-2023

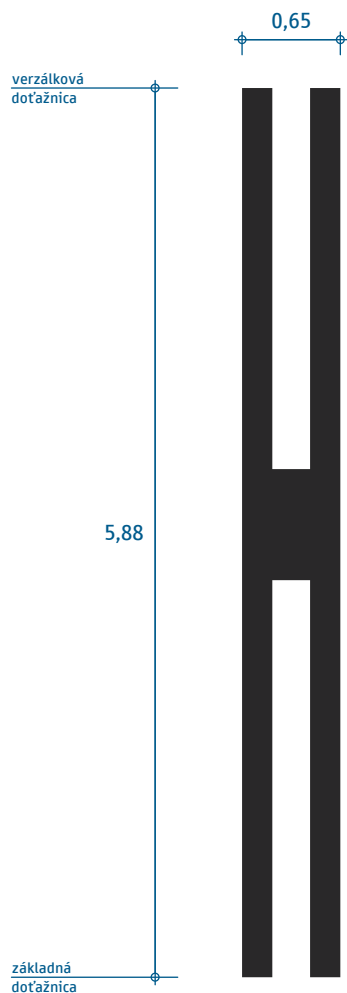

plocha 2,54 m²
dĺžka 6,0 m

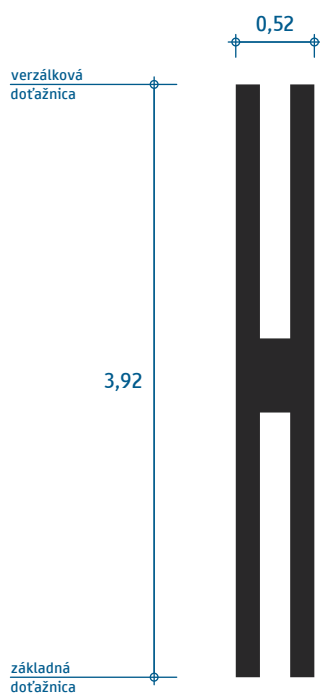

plocha 1,35 m²
dĺžka 4,0 m

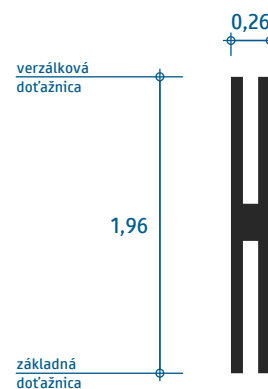

plocha 0,34 m²
dĺžka 2,0 m

Presná geometria je definovaná v elektronickej prílohe.

Písmo Narrow
(písmeno „H“)

VL 6.2

691-0048

01-2023

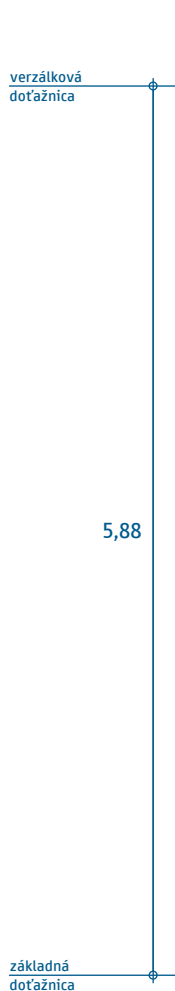

plocha 1,18 m²
dĺžka 6,0 m

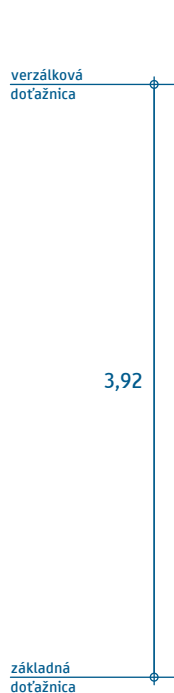

plocha 0,63 m²
dĺžka 4,0 m

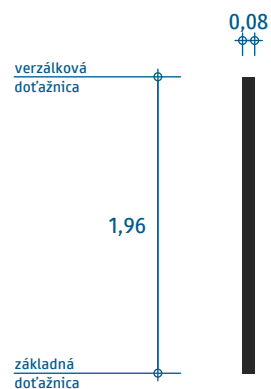

plocha 0,16 m²
dĺžka 2,0 m

Presná geometria je definovaná v elektronickej prílohe.

Písmo Narrow
(písmeno „I“)

VL 6.2

691-0049

01-2023

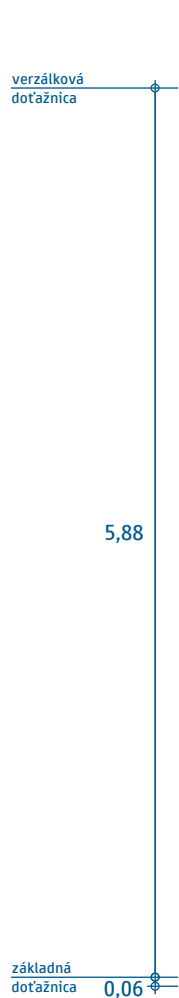

plocha 1,40 m²
dĺžka 6,0 m

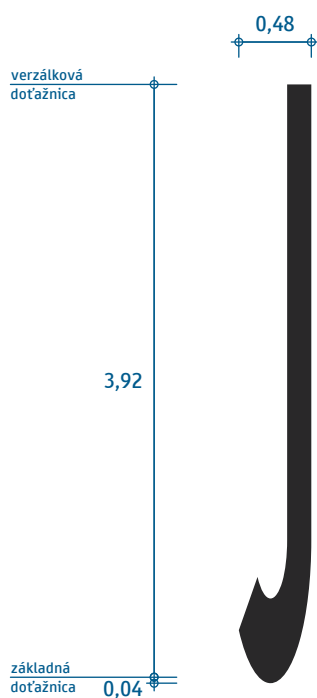

plocha 0,74 m²
dĺžka 4,0 m

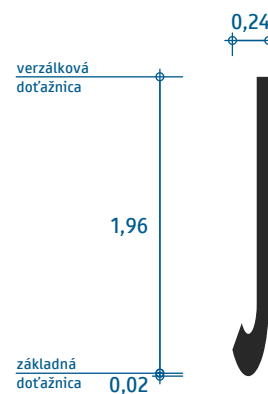

plocha 0,19 m²
dĺžka 2,0 m

Presná geometria je definovaná v elektronickej prílohe.

Písmo Narrow
(písmeno „J“)

VL 6.2

691-004A

01-2023

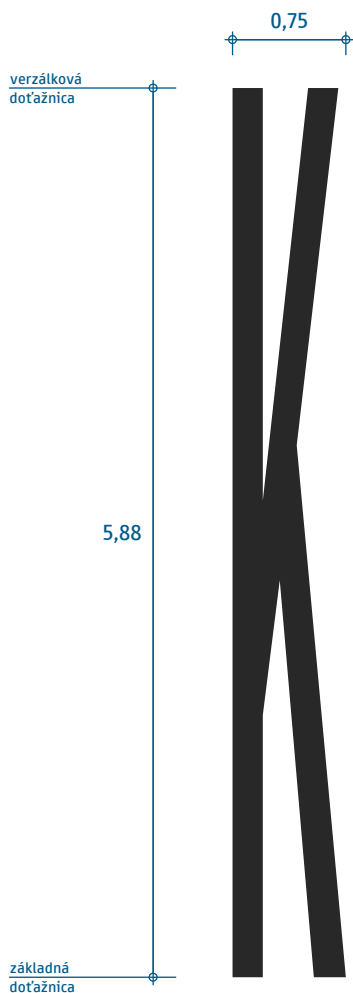

plocha 2,45 m²
dĺžka 6,0 m

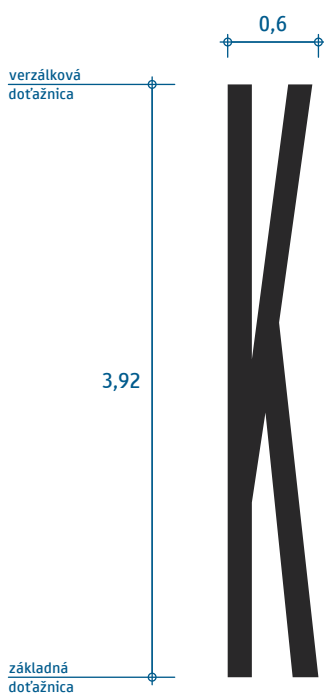

plocha 1,30 m²
dĺžka 4,0 m

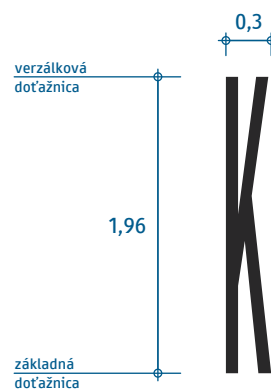

plocha 0,33 m²
dĺžka 2,0 m

Presná geometria je definovaná v elektronickej prílohe.

Písmo Narrow
(písmeno „K“)

VL 6.2

691-004B

01-2023

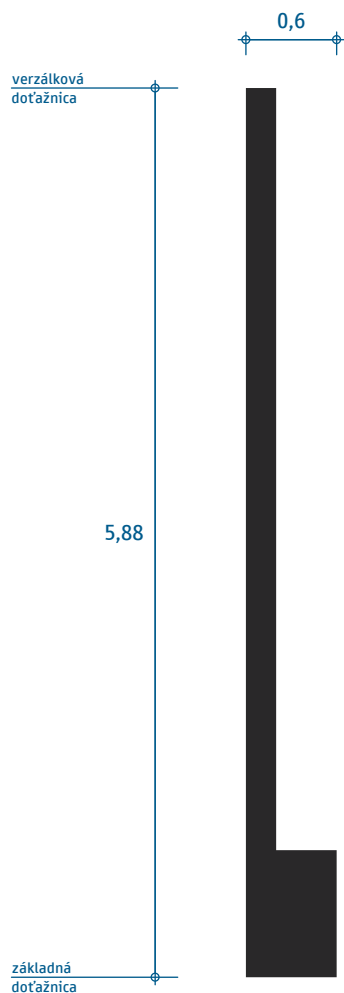

plocha 1,51 m²
dĺžka 6,0 m

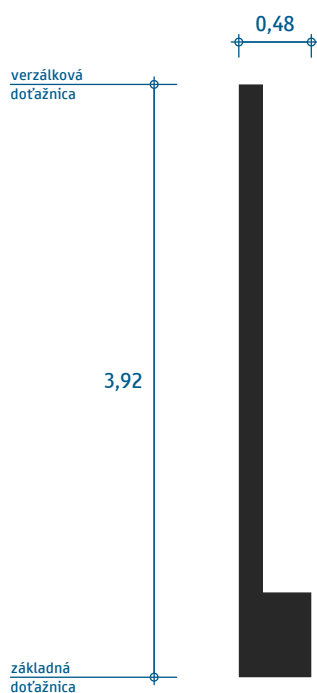

plocha 0,81 m²
dĺžka 4,0 m

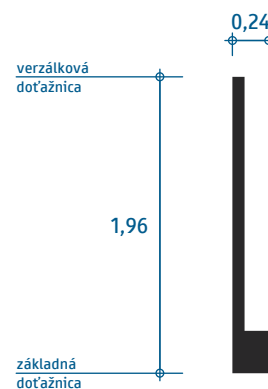

plocha 0,20 m²
dĺžka 2,0 m

Presná geometria je definovaná v elektronickej prílohe.

Písmo Narrow
(písmeno „L“)

VL 6.2

691-004C

01-2023

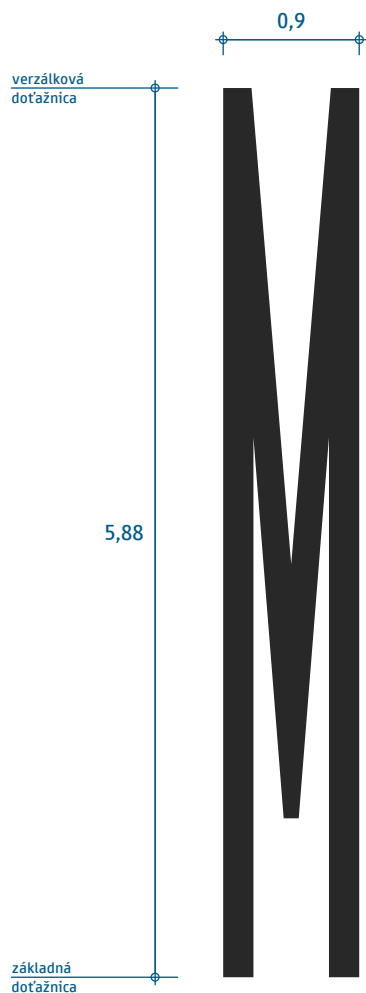

plocha 3,44 m²
dĺžka 6,0 m

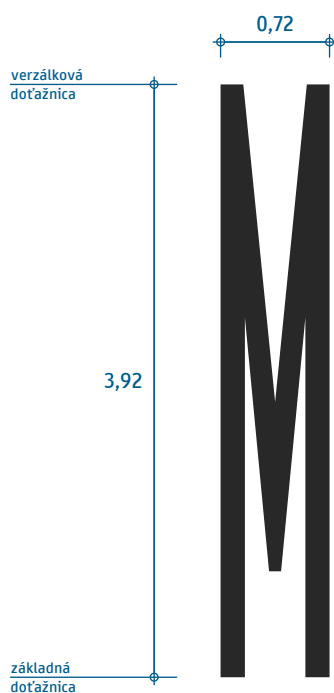

plocha 1,83 m²
dĺžka 4,0 m



plocha 0,46 m²
dĺžka 2,0 m

Presná geometria je definovaná v elektronickej prílohe.

Písmo Narrow
(písmeno „M“)

VL 6.2

691-004D

01-2023

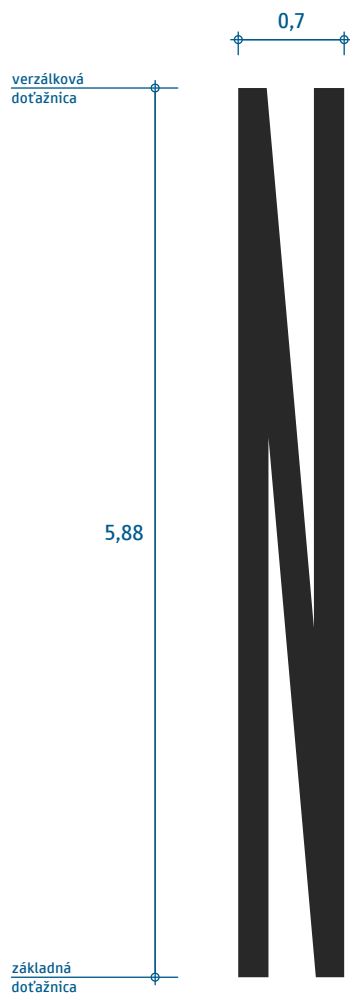

plocha 3,00 m²
dĺžka 6,0 m

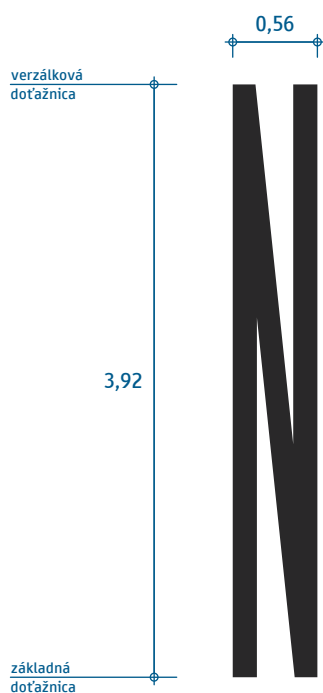

plocha 1,60 m²
dĺžka 4,0 m

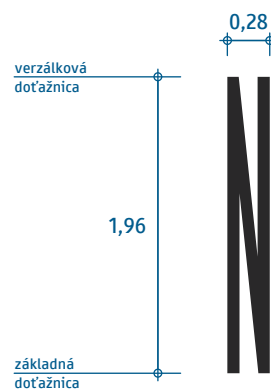

plocha 0,40 m²
dĺžka 2,0 m

Presná geometria je definovaná v elektronickej prílohe.

Písmo Narrow
(písmeno „N“)

VL 6.2

691-004E

01-2023

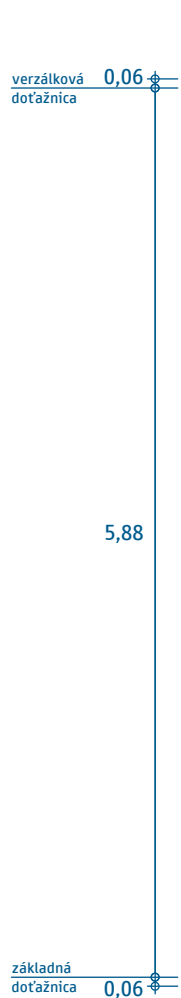

plocha 2,52 m²
dĺžka 6,0 m

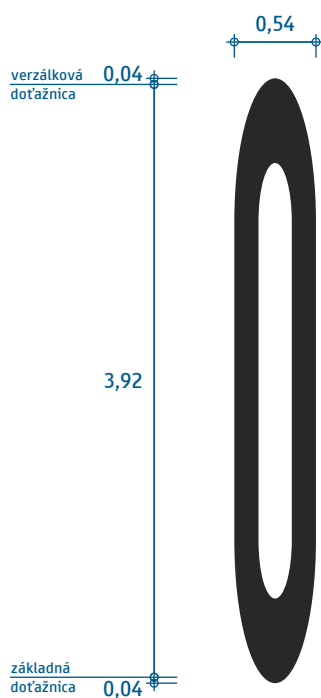

plocha 1,34 m²
dĺžka 4,0 m

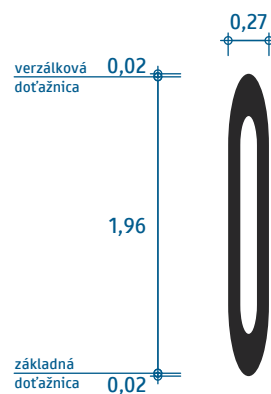

plocha 0,34 m²
dĺžka 2,0 m

Presná geometria je definovaná v elektronickej prílohe.

Písmo Narrow
(písmeno „O“)

VL 6.2

691-004F

01-2023

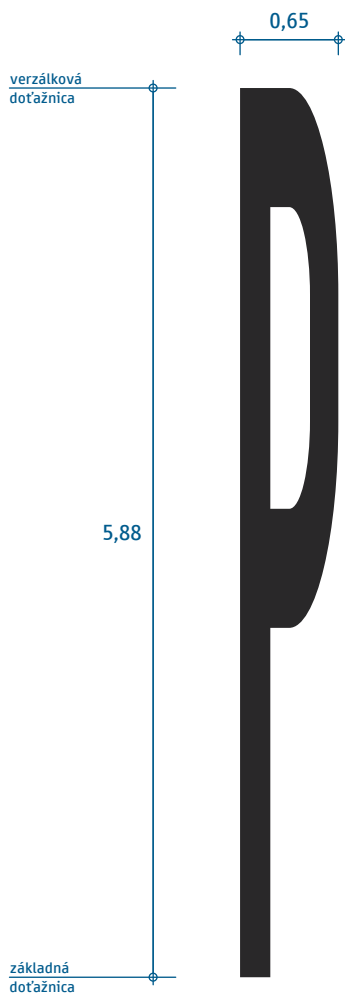

plocha 2,10 m²
dĺžka 6,0 m

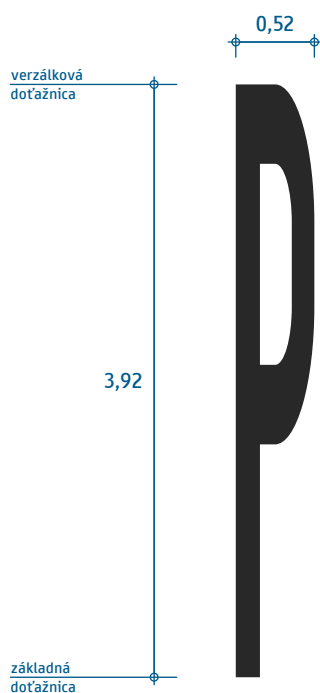

plocha 1,12 m²
dĺžka 4,0 m



plocha 0,28 m²
dĺžka 2,0 m

Presná geometria je definovaná v elektronickej prílohe.

Písmo Narrow
(písmeno „P“)

VL 6.2

691-0050

01-2023

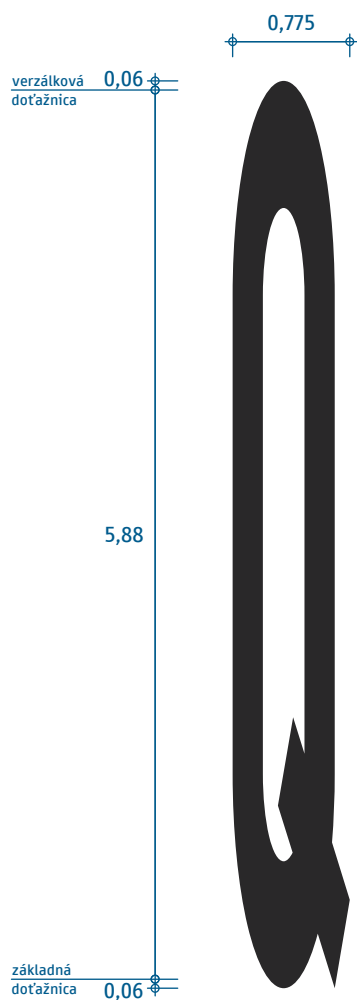

plocha 2,71 m²
dĺžka 6,0 m

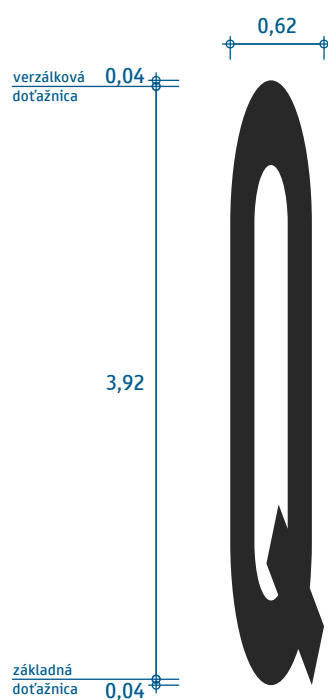

plocha 1,45 m²
dĺžka 4,0 m



plocha 0,36 m²
dĺžka 2,0 m

Presná geometria je definovaná v elektronickej prílohe.

Písmo Narrow
(písmeno „Q“)

VL 6.2

691-0051

01-2023

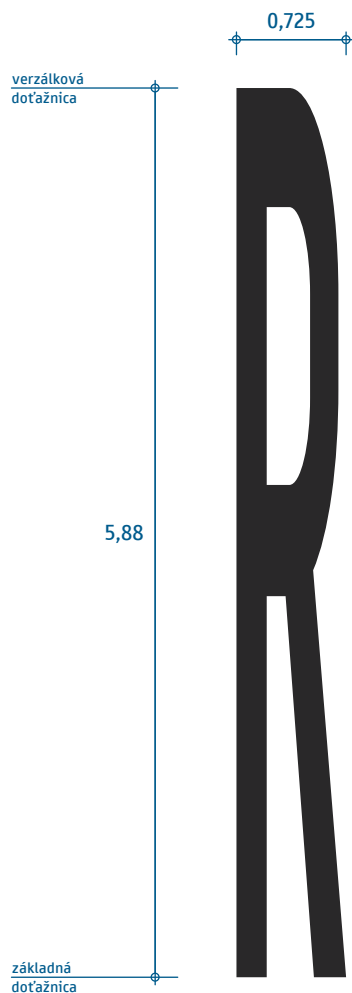

plocha 2,61 m²
dĺžka 6,0 m

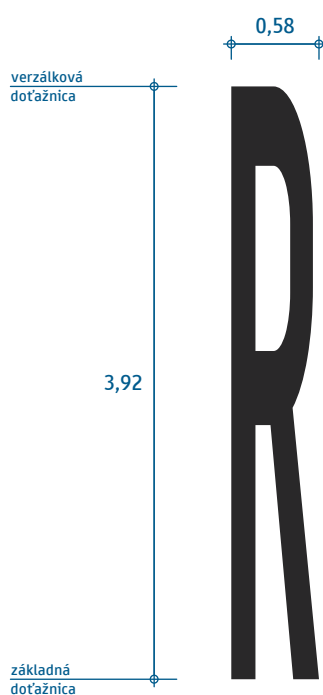

plocha 1,39 m²
dĺžka 4,0 m

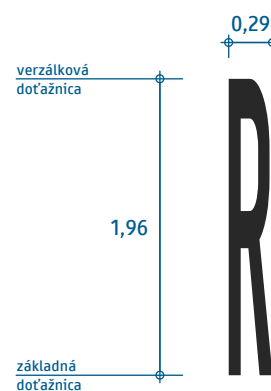

plocha 0,35 m²
dĺžka 2,0 m

Presná geometria je definovaná v elektronickej prílohe.

Písmo Narrow
(písmeno „R“)

VL 6.2

691-0052

01-2023

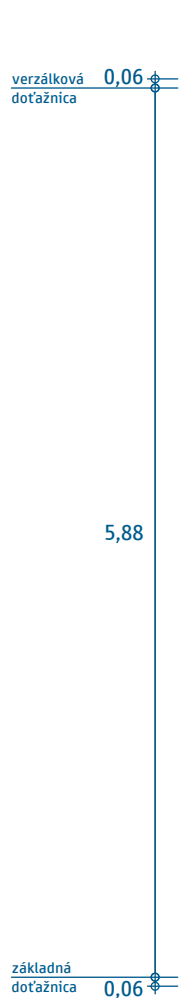

plocha 2,20 m²
dĺžka 6,0 m

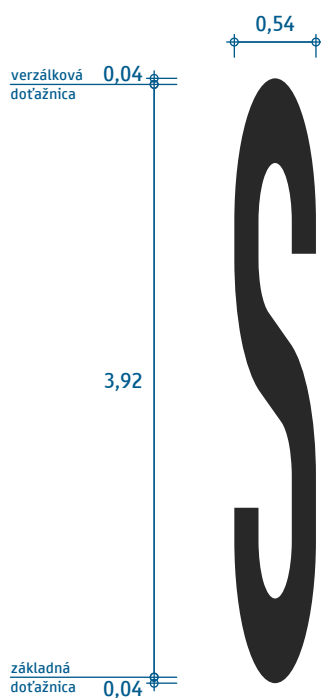

plocha 1,18 m²
dĺžka 4,0 m

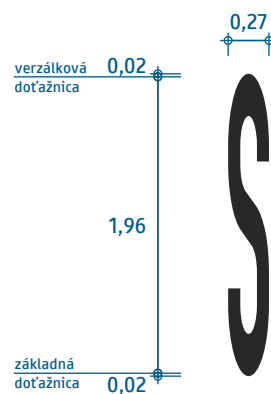

plocha 0,30 m²
dĺžka 2,0 m

Presná geometria je definovaná v elektronickej prílohe.

Písmo Narrow
(písmeno „S“)

VL 6.2

691-0053

01-2023

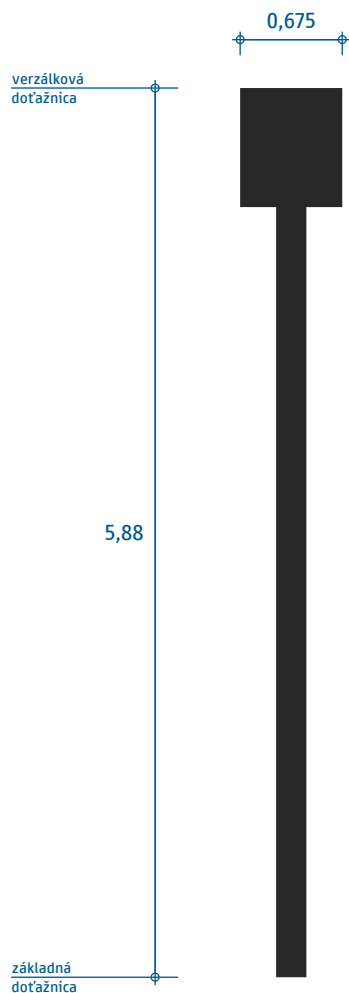

plocha 1,55 m²
dĺžka 6,0 m

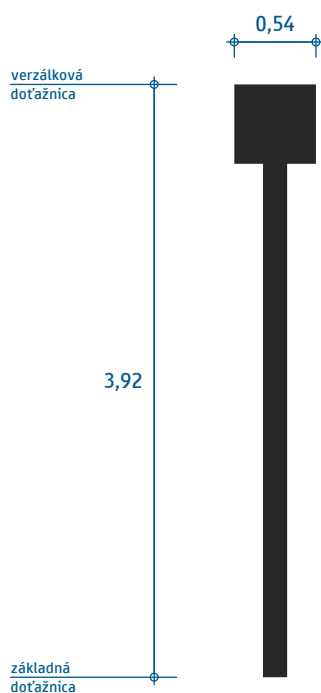

plocha 0,83 m²
dĺžka 4,0 m

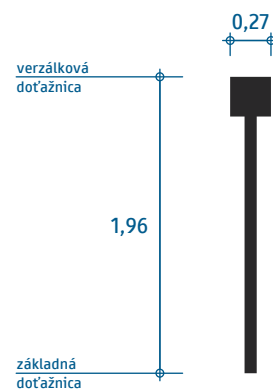

plocha 0,21 m²
dĺžka 2,0 m

Presná geometria je definovaná v elektronickej prílohe.

Písmo Narrow
(písmeno „T“)

VL 6.2

691-0054

01-2023

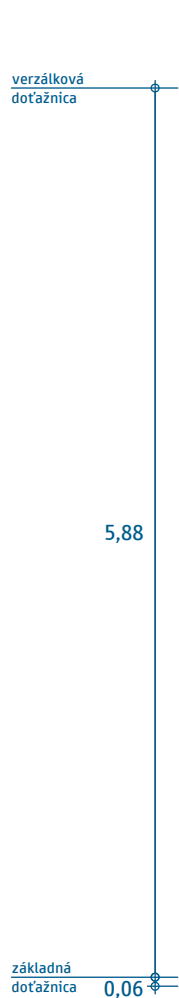

plocha 2,42 m²
dĺžka 6,0 m

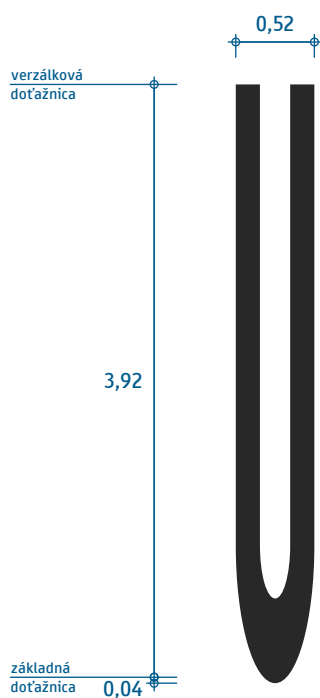

plocha 1,29 m²
dĺžka 4,0 m

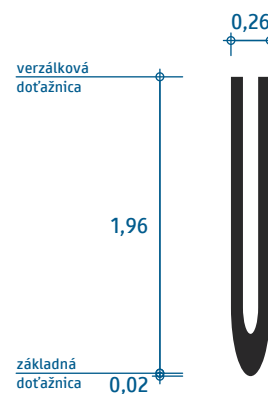

plocha 0,32 m²
dĺžka 2,0 m

Presná geometria je definovaná v elektronickej prílohe.

Písmo Narrow
(písmeno „U“)

VL 6.2

691-055

01-2023

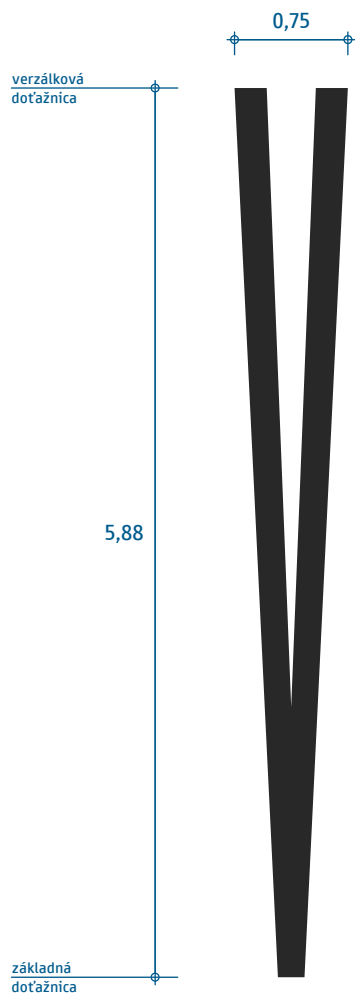

plocha 2,05 m²
dĺžka 6,0 m

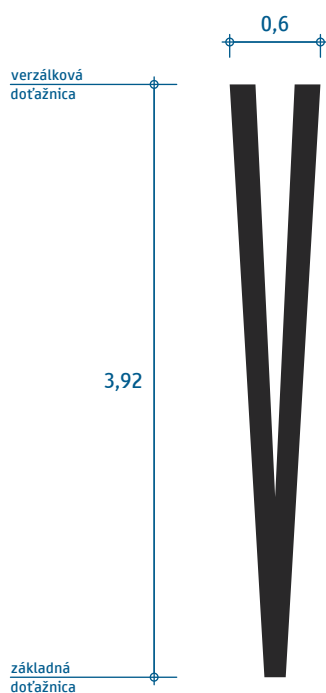

plocha 1,10 m²
dĺžka 4,0 m

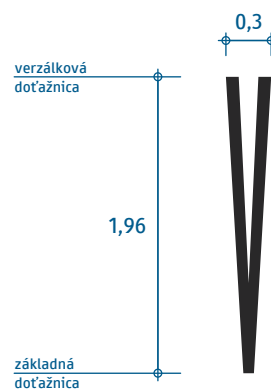

plocha 0,27 m²
dĺžka 2,0 m

Presná geometria je definovaná v elektronickej prílohe.

Písmo Narrow
(písmeno „V“)

VL 6.2

691-0056

01-2023



plocha 3,77 m²
dĺžka 6,0 m

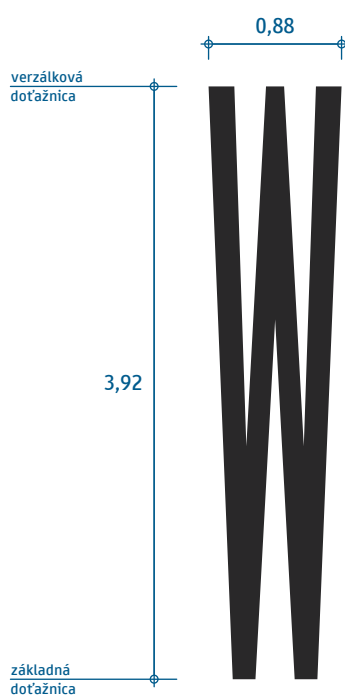

plocha 2,01 m²
dĺžka 4,0 m



plocha 0,50 m²
dĺžka 2,0 m

Presná geometria je definovaná v elektronickej prílohe.

Písmo Narrow
(písmeno „W“)

VL 6.2

691-0057

01-2023

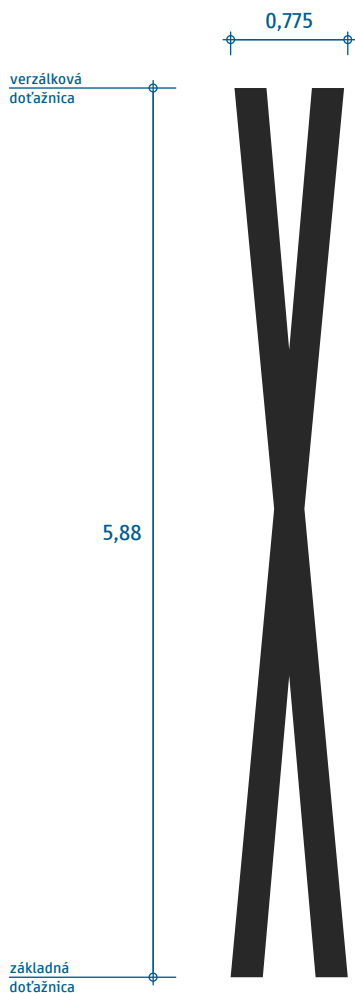

plocha 2,19 m²
dĺžka 6,0 m

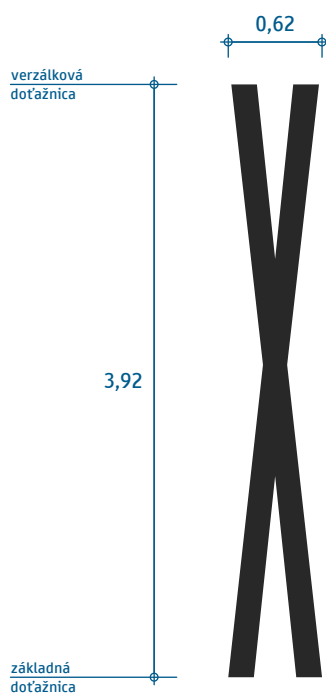

plocha 1,17 m²
dĺžka 4,0 m

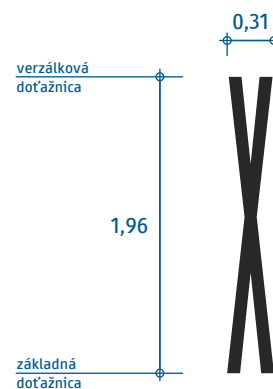

plocha 0,29 m²
dĺžka 2,0 m

Presná geometria je definovaná v elektronickej prílohe.

Písmo Narrow
(písmeno „X“)

VL 6.2

691-0058

01-2023

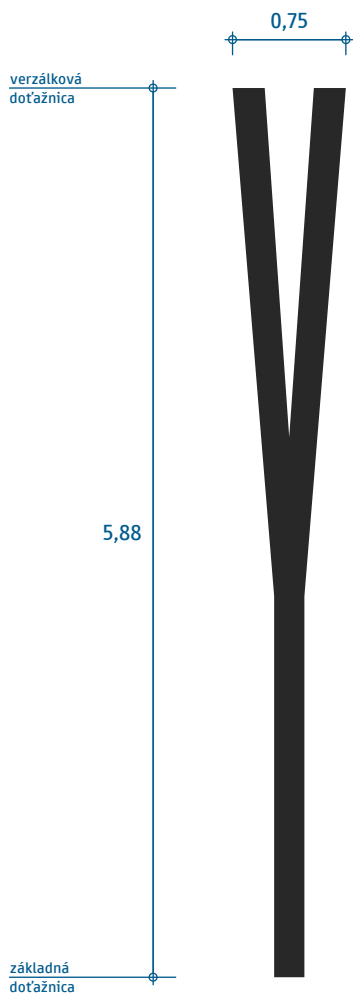

plocha 1,72 m²
dĺžka 6,0 m

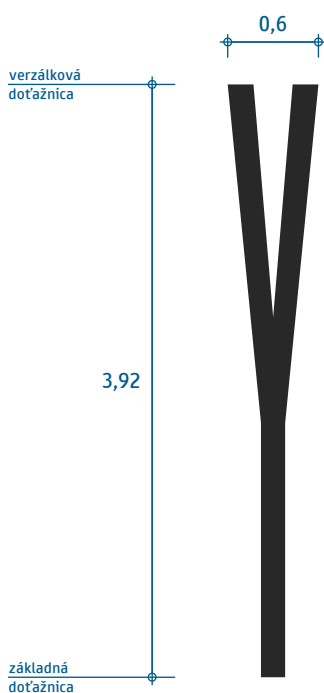

plocha 0,92 m²
dĺžka 4,0 m

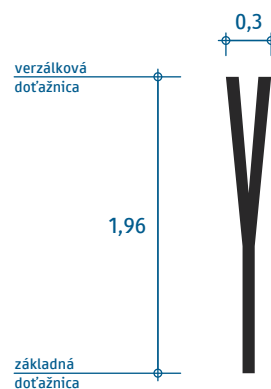

plocha 0,23 m²
dĺžka 2,0 m

Presná geometria je definovaná v elektronickej prílohe.

Písmo Narrow
(písmeno „Y“)

VL 6.2

691-0059

01-2023

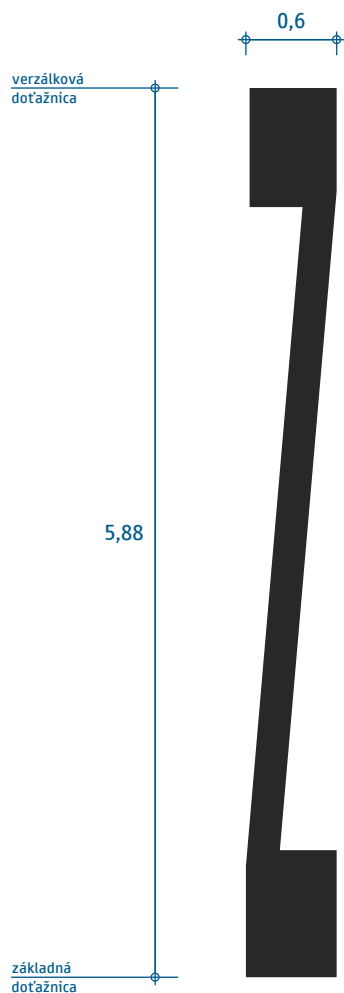

plocha 1,87 m²
dĺžka 6,0 m

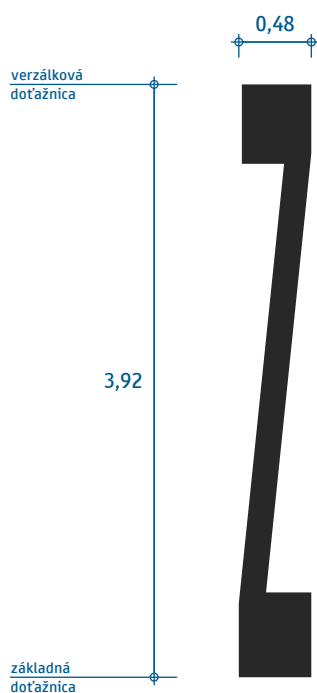

plocha 1,00 m²
dĺžka 4,0 m

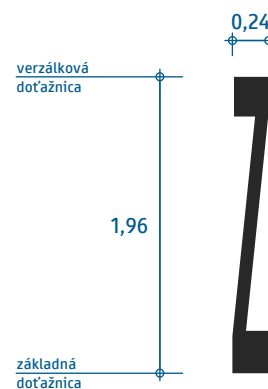

plocha 0,25 m²
dĺžka 2,0 m

Presná geometria je definovaná v elektronickej prílohe.

Písmo Narrow
(písmeno „Z“)

VL 6.2

691-005A

01-2023

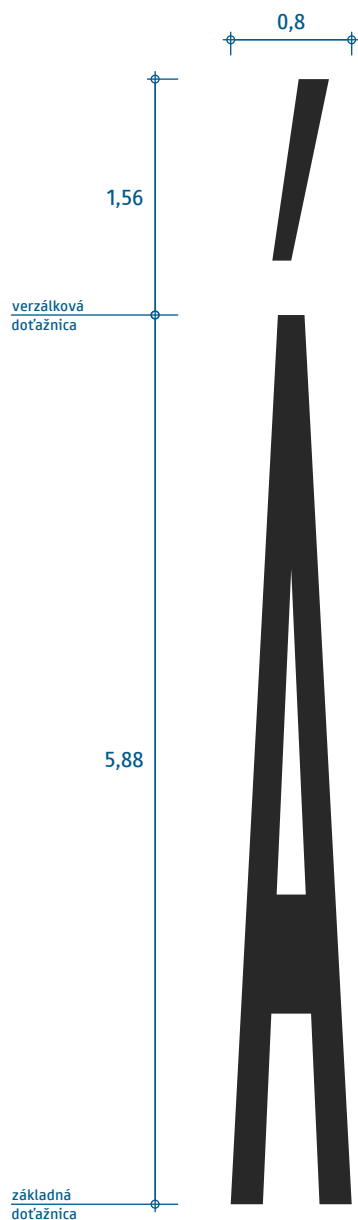

plocha 2,45 m²
dĺžka 6,0 m

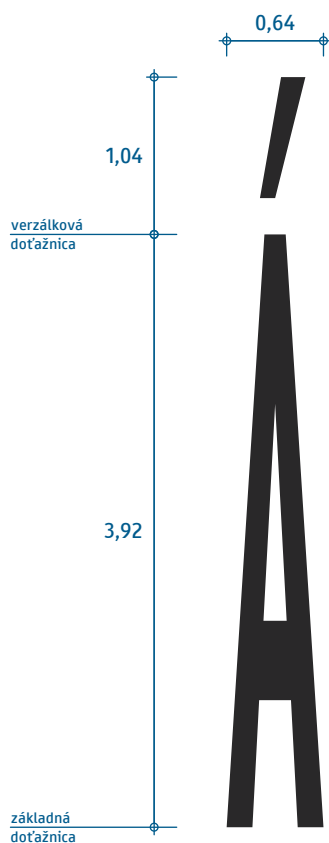

plocha 1,31 m²
dĺžka 4,0 m

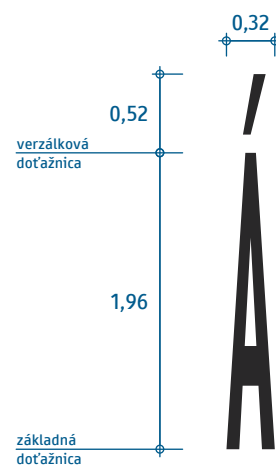

plocha 0,33 m²
dĺžka 2,0 m

Presná geometria je definovaná v elektronickej prílohe.

Písmo Narrow
(písmeno „A“ s dĺžňom)

VL 6.2

691-00C1

01-2023

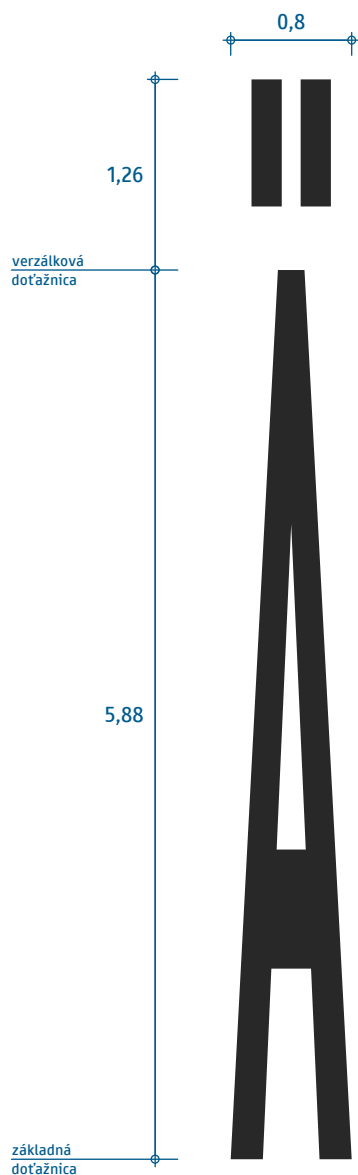

plocha 2,59 m²
dĺžka 6,0 m

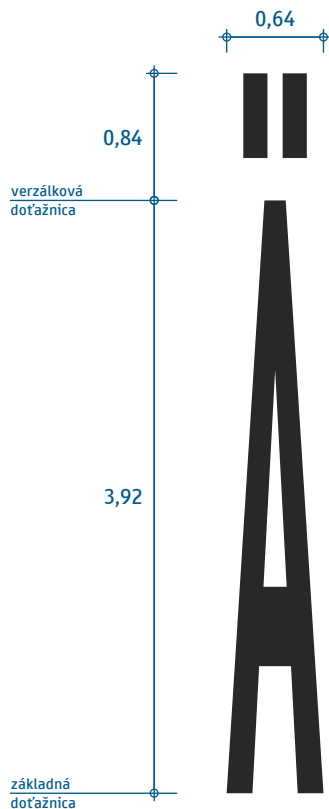

plocha 1,38 m²
dĺžka 4,0 m

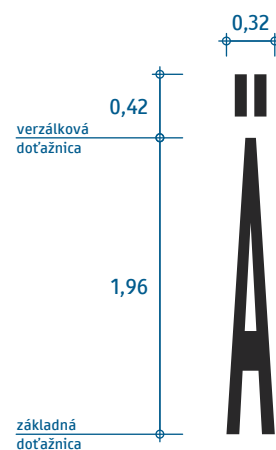

plocha 0,35 m²
dĺžka 2,0 m

Presná geometria je definovaná v elektronickej prílohe.

Písmo Narrow

(písmeno „A“ s dvoma bodkami)

VL 6.2

691-00C4

01-2023

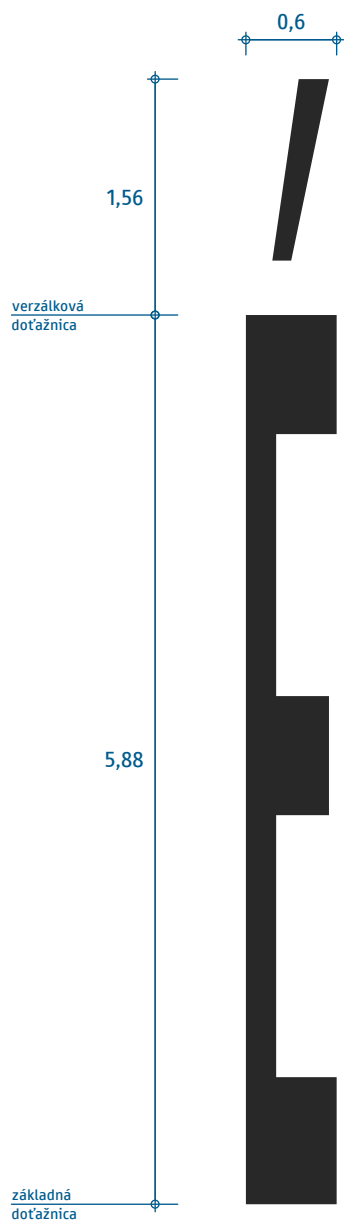

plocha 2,30 m²
dĺžka 6,0 m

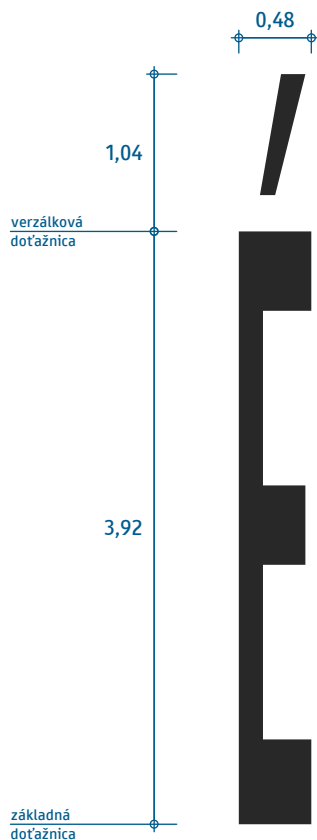

plocha 1,23 m²
dĺžka 4,0 m

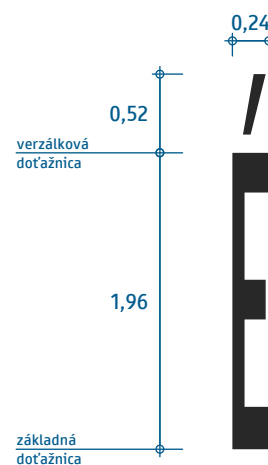

plocha 0,31 m²
dĺžka 2,0 m

Presná geometria je definovaná v elektronickej prílohe.

Písmo Narrow
(písmeno „E“ s dĺžňom)

VL 6.2

691-00C9

01-2023

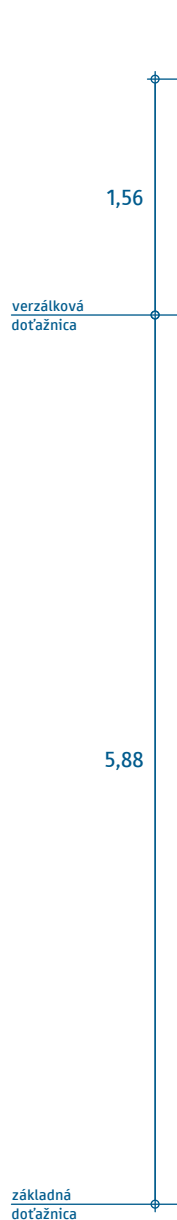

plocha 1,37 m²
dĺžka 6,0 m

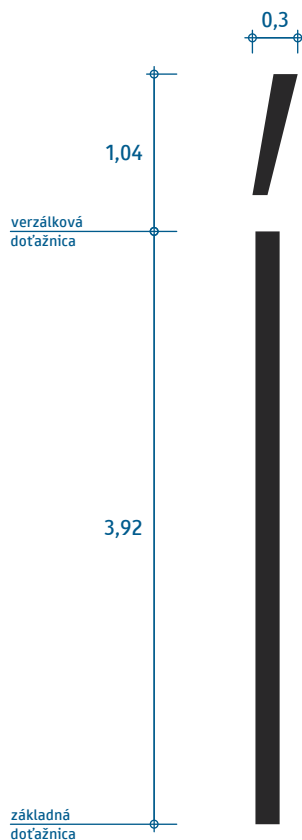

plocha 0,73 m²
dĺžka 4,0 m

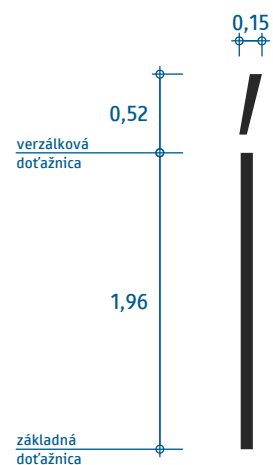

plocha 0,18 m²
dĺžka 2,0 m

Presná geometria je definovaná v elektronickej prílohe.

Písmo Narrow
(písmeno „l“ s dĺžňom)

VL 6.2

691-00CD

01-2023



plocha 2,71 m²
dĺžka 6,0 m

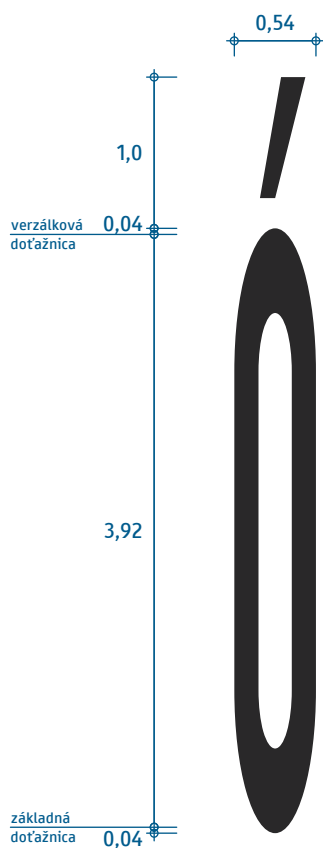

plocha 1,45 m²
dĺžka 4,0 m

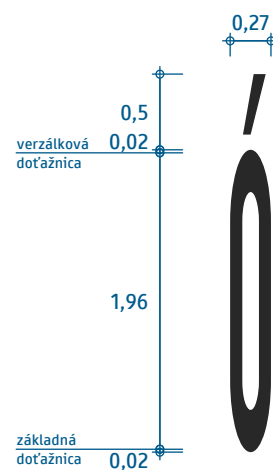

plocha 0,36 m²
dĺžka 2,0 m

Presná geometria je definovaná v elektronickej prílohe.

Písmo Narrow
(písmeno „O“ s dĺžňom)

VL 6.2

691-00D3

01-2023

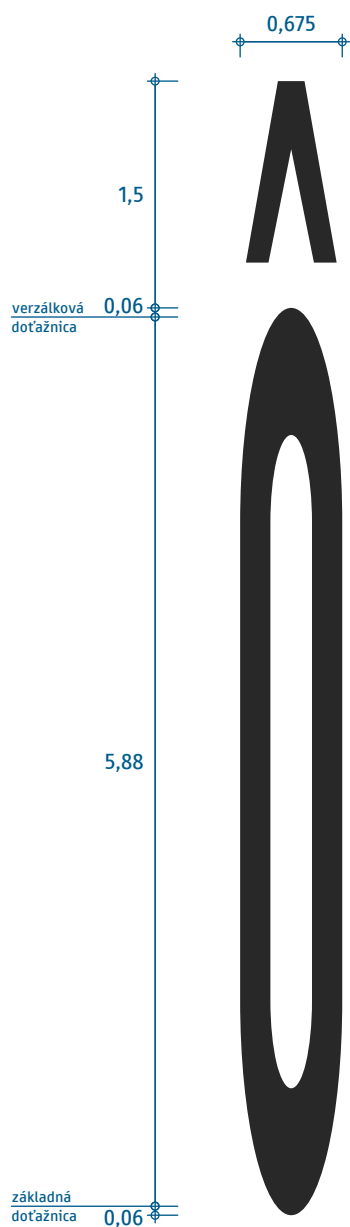

plocha 2,87 m²
dĺžka 6,0 m

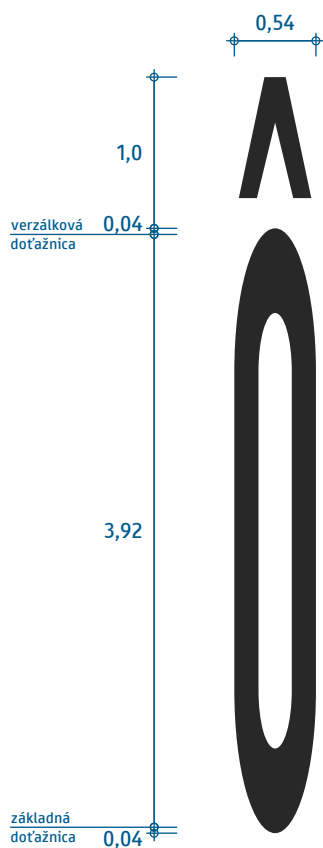

plocha 1,53 m²
dĺžka 4,0 m

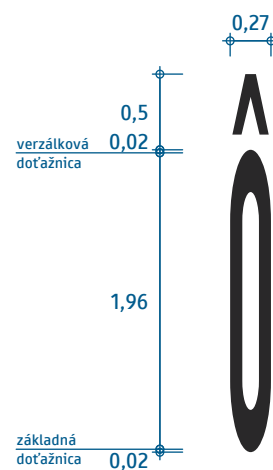

plocha 0,38 m²
dĺžka 2,0 m

Presná geometria je definovaná v elektronickej prílohe.

Písmo Narrow
(písmeno „O“ s vokáčom)

VL 6.2

691-00D4

01-2023

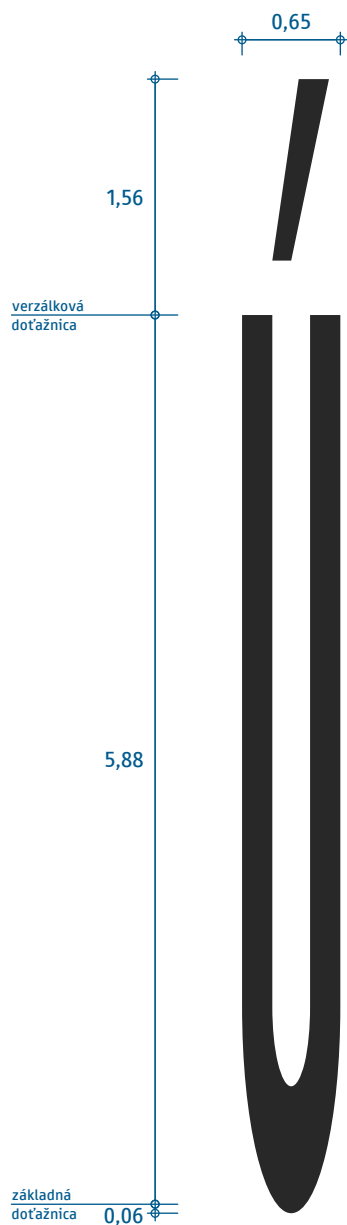

plocha 2,62 m²
dĺžka 6,0 m

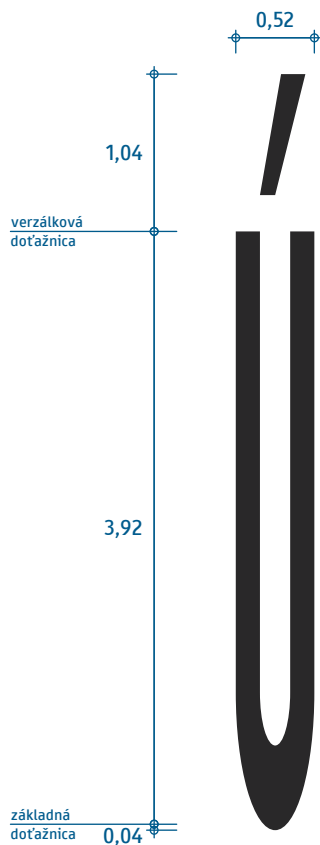

plocha 1,40 m²
dĺžka 4,0 m

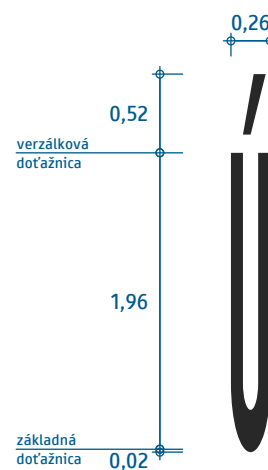

plocha 0,35 m²
dĺžka 2,0 m

Presná geometria je definovaná v elektronickej prílohe.

Písmo Narrow
(písmeno „U“ s dĺžňom)

VL 6.2

691-00DA

01-2023

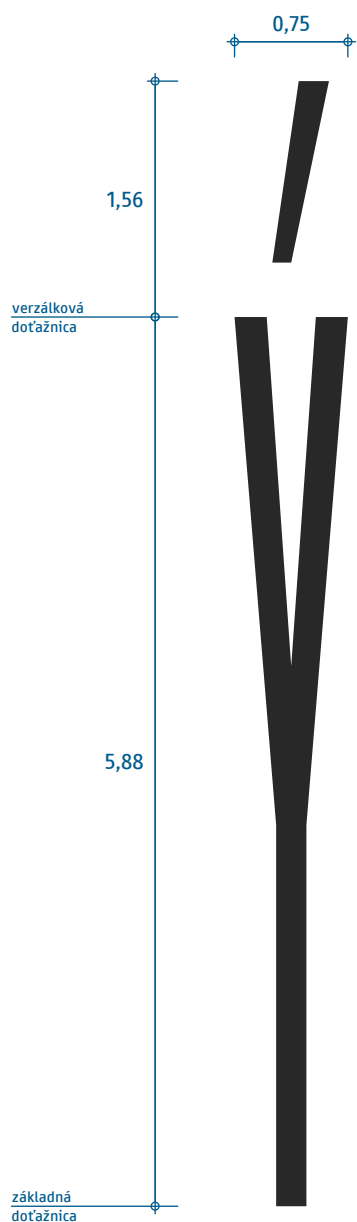

plocha 1,92 m²
dĺžka 6,0 m

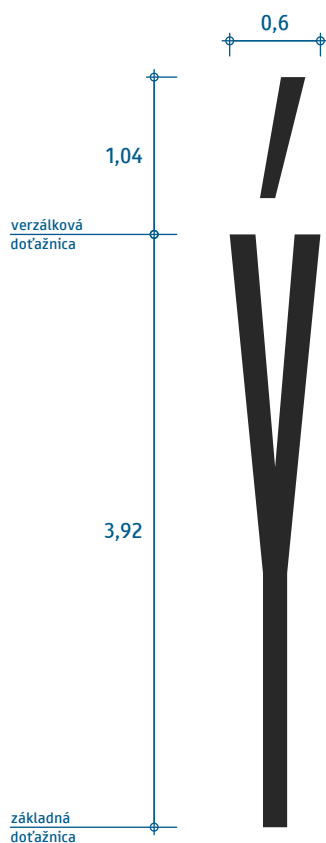

plocha 1,02 m²
dĺžka 4,0 m

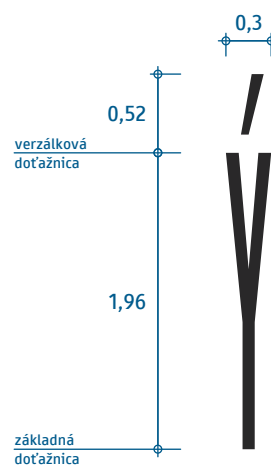

plocha 0,26 m²
dĺžka 2,0 m

Presná geometria je definovaná v elektronickej prílohe.

Písmo Narrow
(písmeno „Y“ s dĺžňom)

VL 6.2

691-00DD

01-2023

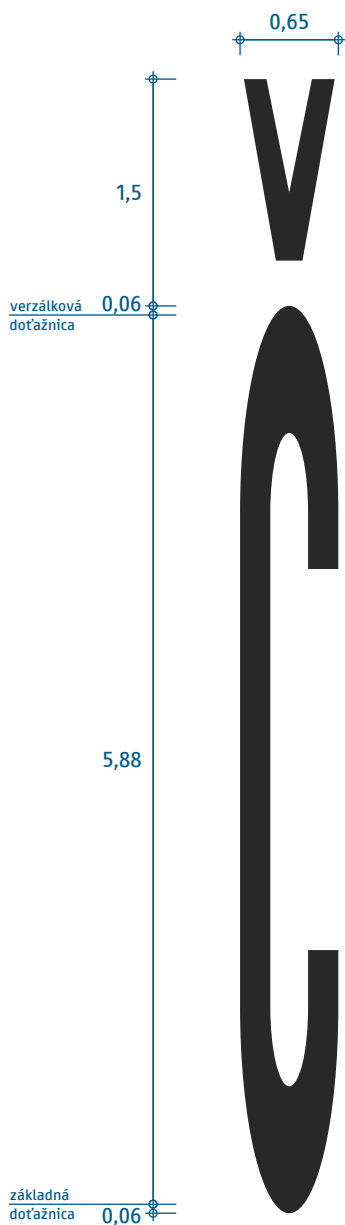

plocha 2,34 m²

dĺžka 6,0 m

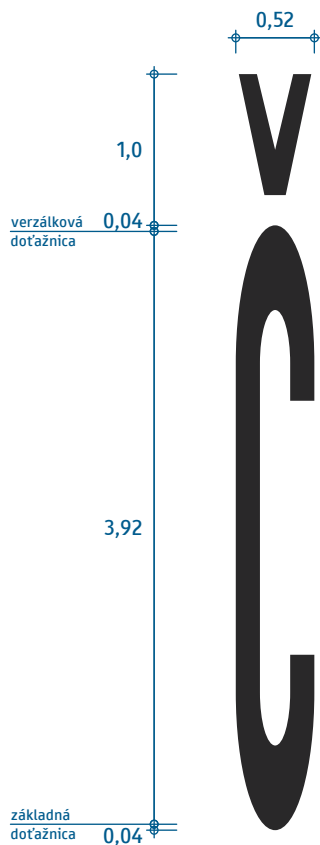

plocha 1,25 m²

dĺžka 4,0 m

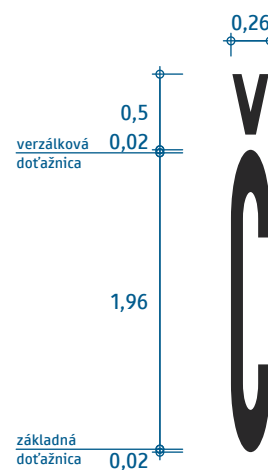

plocha 0,31 m²

dĺžka 2,0 m

Presná geometria je definovaná v elektronickej prílohe.

Písmo Narrow
(písmeno „C“ s mäkčeňom)

VL 6.2

691-010C

01-2023

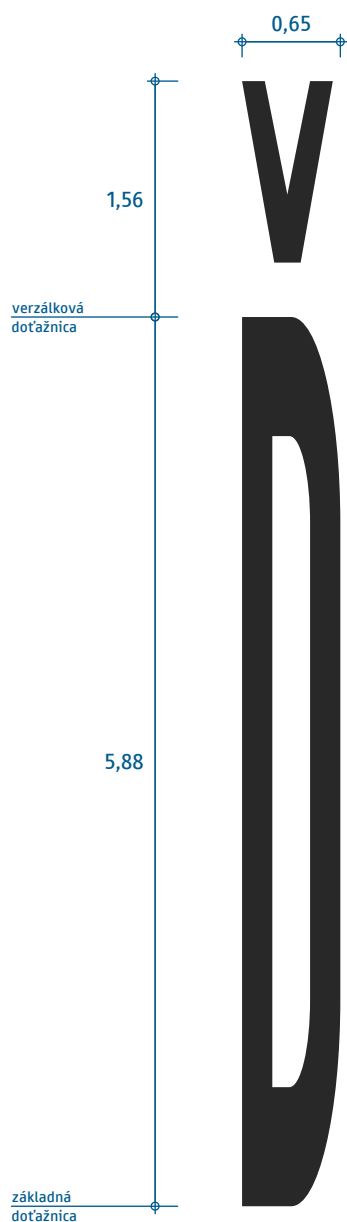

plocha 2,94 m²
dĺžka 6,0 m

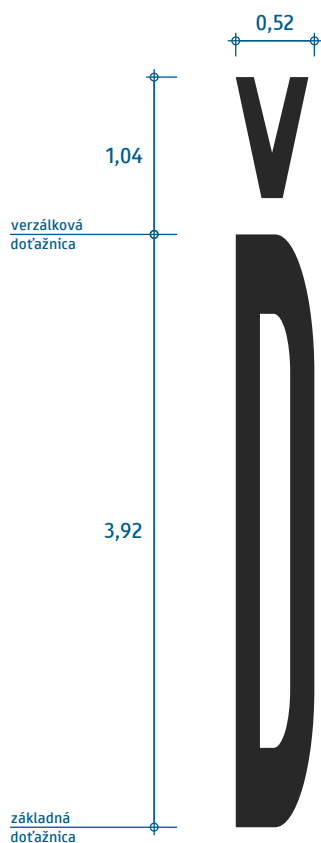

plocha 1,57 m²
dĺžka 4,0 m

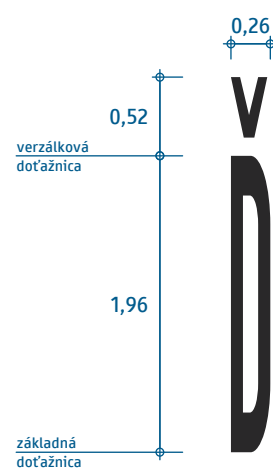

plocha 0,39 m²
dĺžka 2,0 m

Presná geometria je definovaná v elektronickej prílohe.

Písmo Narrow
(písmeno „D“ s mäkčeňom)

VL 6.2

691-010E

01-2023

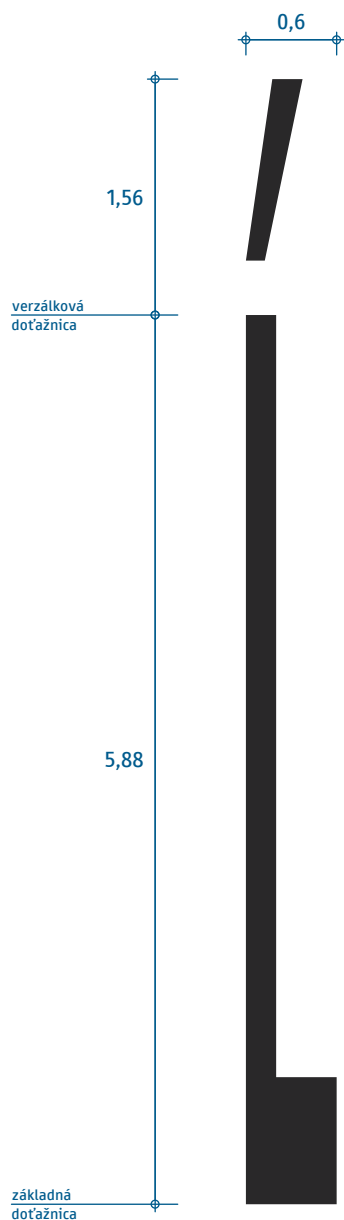

plocha 1,71 m²
dĺžka 6,0 m

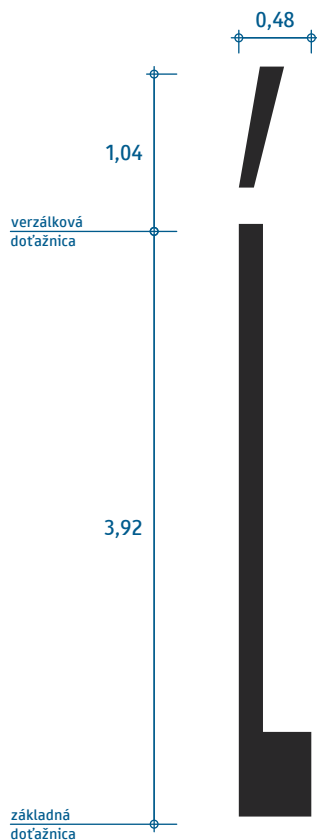

plocha 0,91 m²
dĺžka 4,0 m

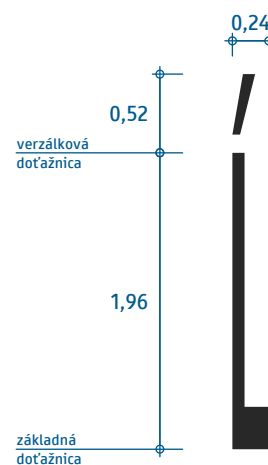

plocha 0,23 m²
dĺžka 2,0 m

Presná geometria je definovaná v elektronickej prílohe.

Písmo Narrow
(písmeno „L“ s dĺžňom)

VL 6.2

691-0139

01-2023

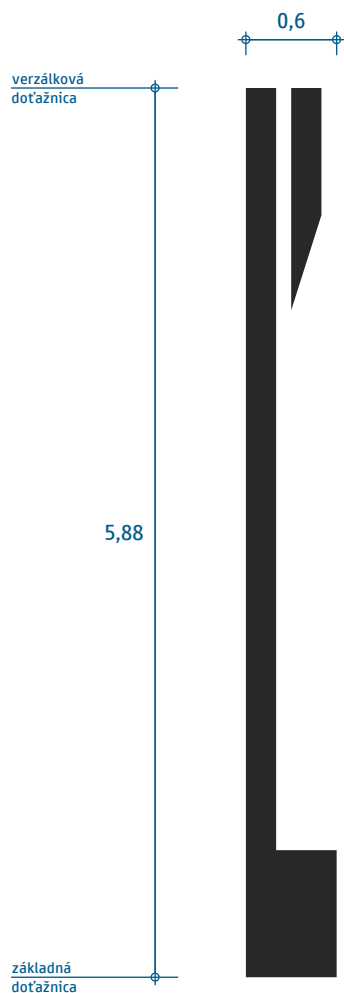

plocha 1,74 m²
dĺžka 6,0 m

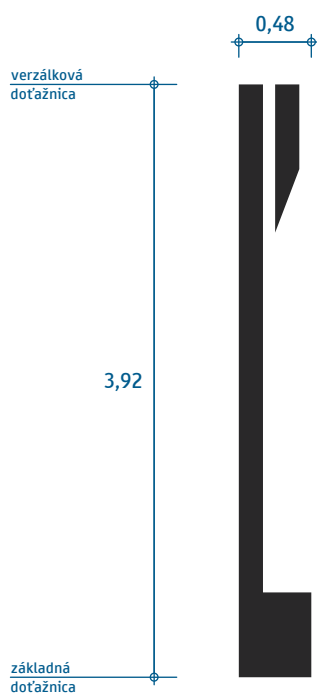

plocha 0,93 m²
dĺžka 4,0 m

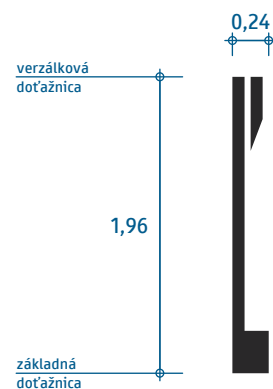

plocha 0,23 m²
dĺžka 2,0 m

Presná geometria je definovaná v elektronickej prílohe.

Písmo Narrow
(písmeno „L“ s mäkčeňom)

VL 6.2

691-013D

01-2023

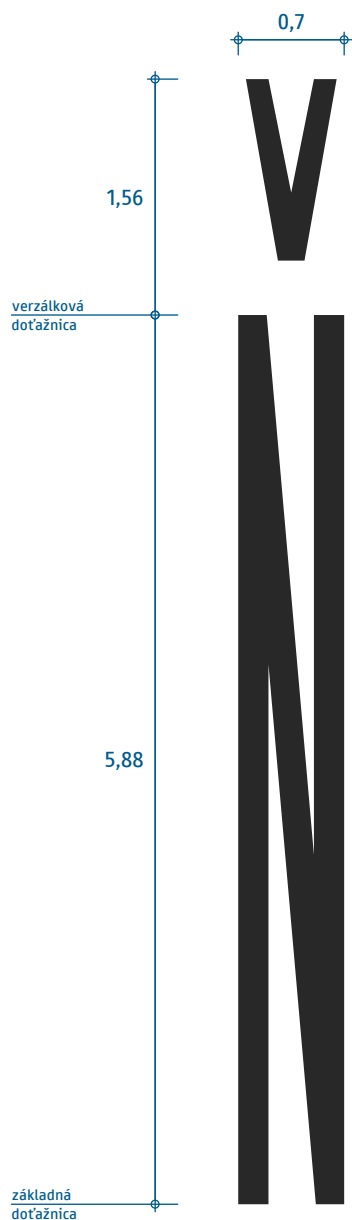

plocha 3,35 m²
dĺžka 6,0 m

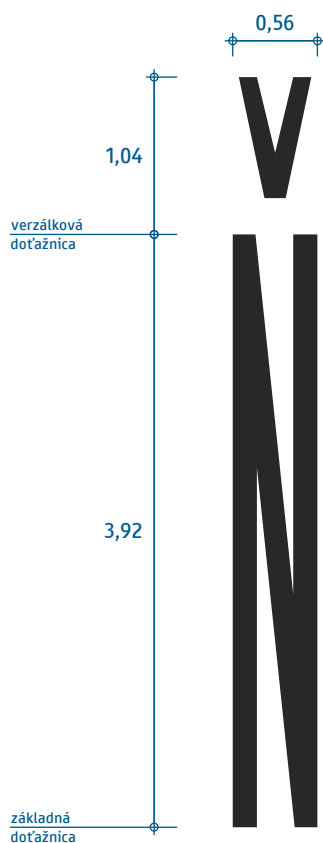

plocha 1,79 m²
dĺžka 4,0 m

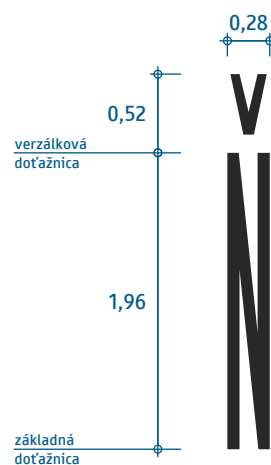

plocha 0,45 m²
dĺžka 2,0 m

Presná geometria je definovaná v elektronickej prílohe.

Písmo Narrow
(písmeno „N“ s mäkčeňom)

VL 6.2

691-0147

01-2023

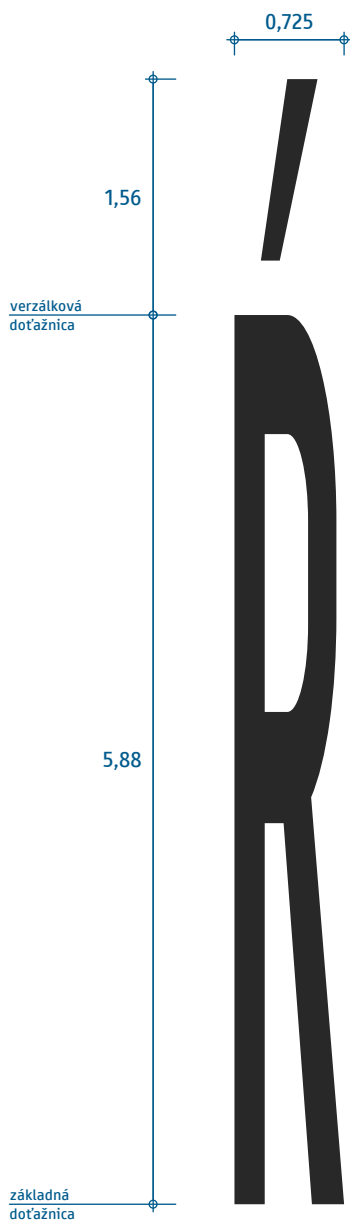

plocha 2,81 m²
dĺžka 6,0 m

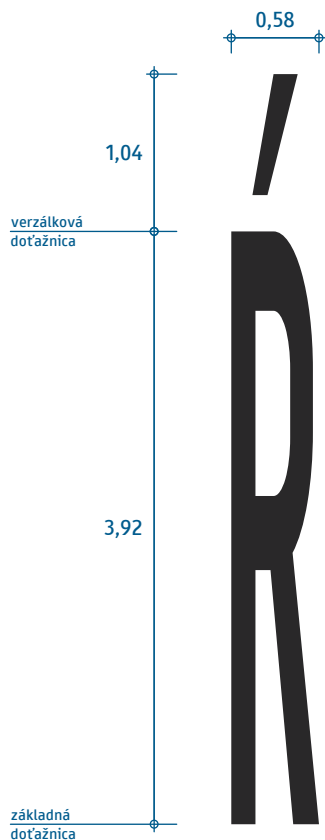

plocha 1,50 m²
dĺžka 4,0 m

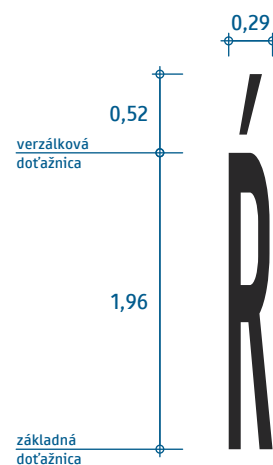

plocha 0,37 m²
dĺžka 2,0 m

Presná geometria je definovaná v elektronickej prílohe.

Písmo Narrow
(písmeno „R“ s dĺžňom)

VL 6.2

691-0154

01-2023

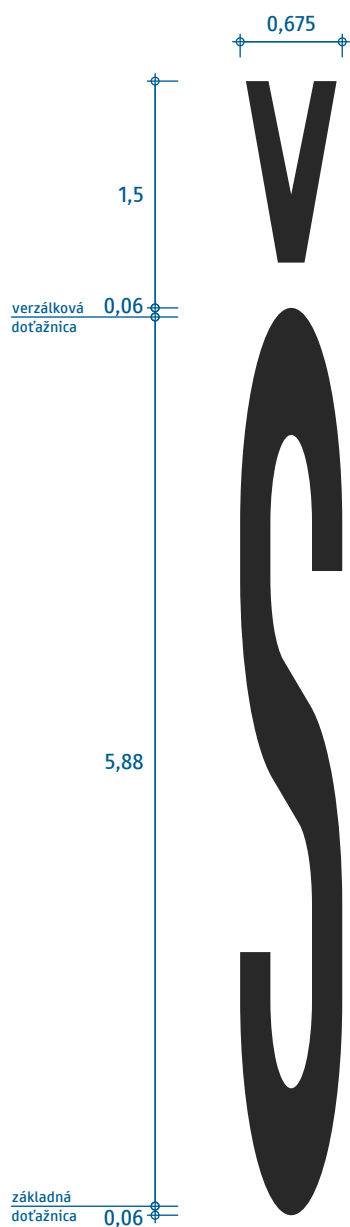

plocha 2,57 m²

dĺžka 6,0 m

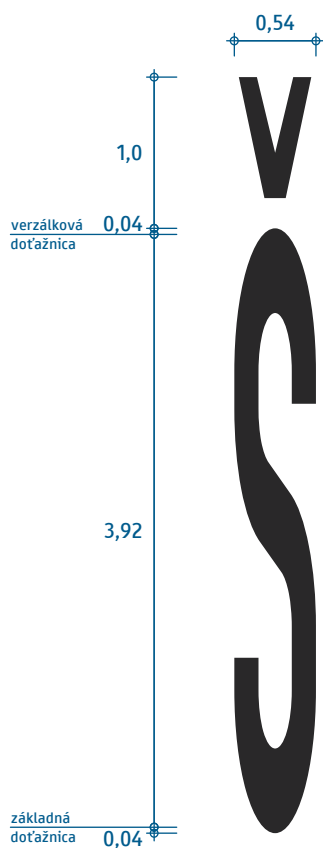

plocha 1,37 m²

dĺžka 4,0 m

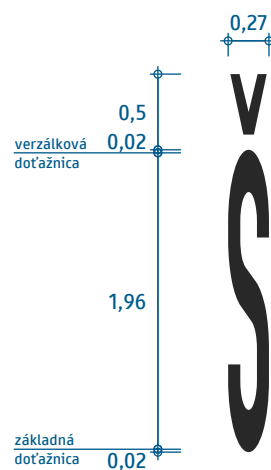

plocha 0,34 m²

dĺžka 2,0 m

Presná geometria je definovaná v elektronickej prílohe.

Písmo Narrow
(písmeno „S“ s mäkčeňom)

VL 6.2

691-0160

01-2023

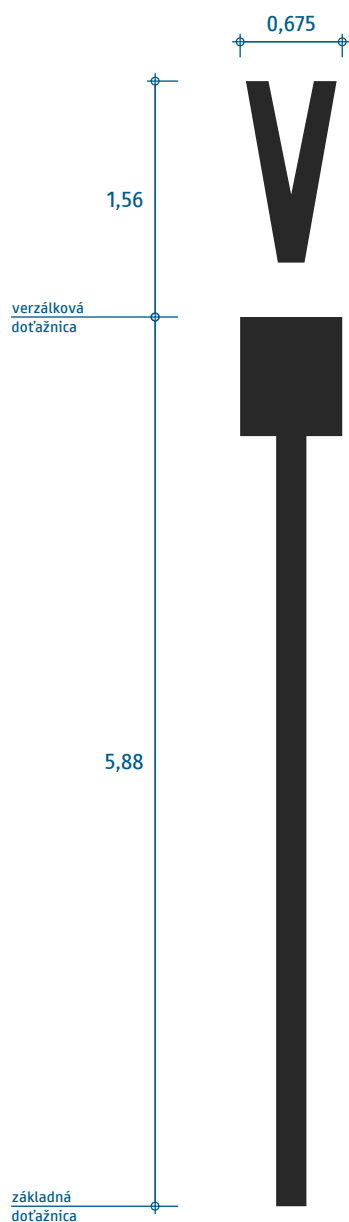

plocha 1,90 m²
dĺžka 6,0 m

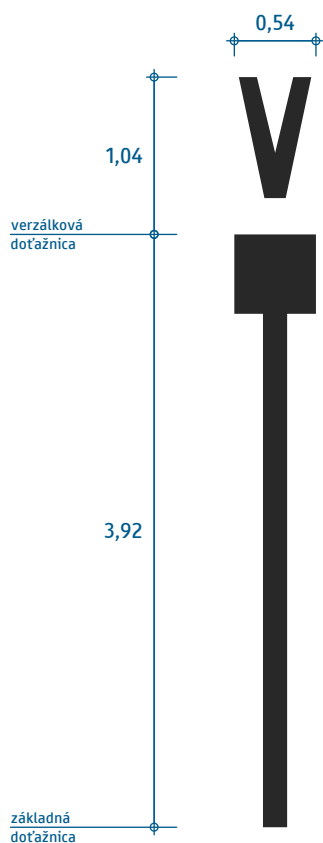

plocha 1,01 m²
dĺžka 4,0 m

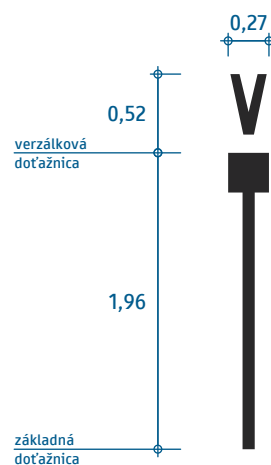

plocha 0,25 m²
dĺžka 2,0 m

Presná geometria je definovaná v elektronickej prílohe.

Písmo Narrow
(písmeno „T“ s mäkčeňom)

VL 6.2

691-0164

01-2023

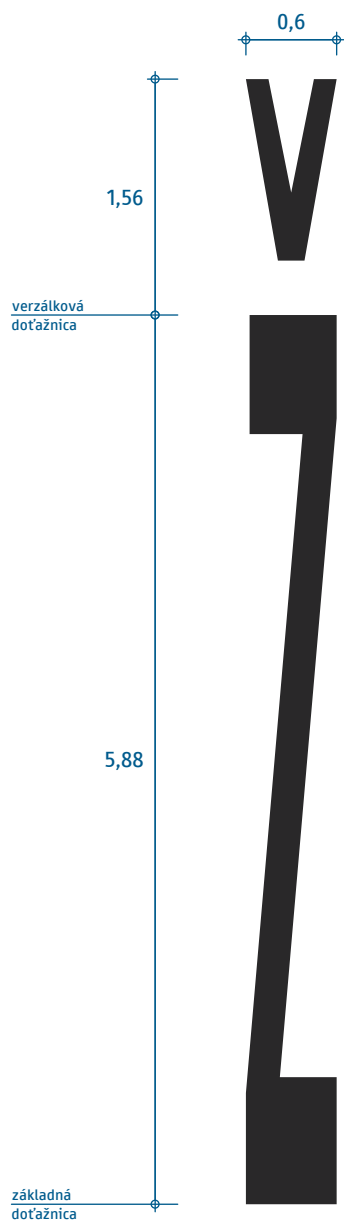

plocha 2,23 m²
dĺžka 6,0 m

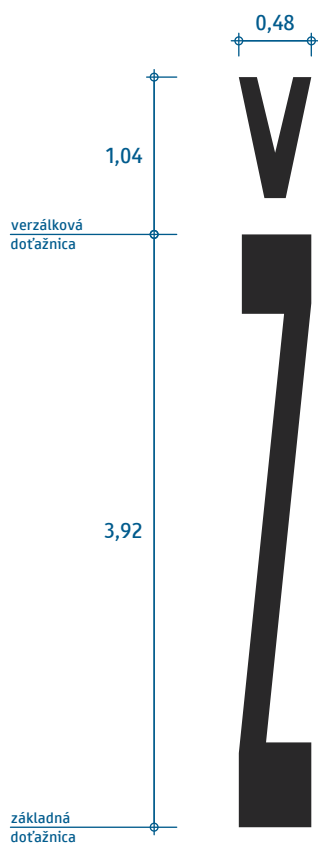

plocha 1,19 m²
dĺžka 4,0 m

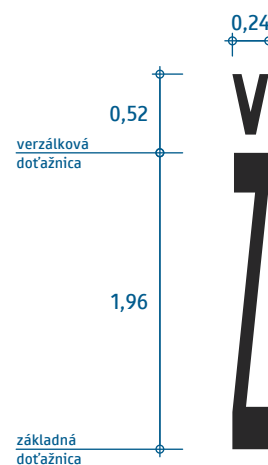

plocha 0,30 m²
dĺžka 2,0 m

Presná geometria je definovaná v elektronickej prílohe.

Písmo Narrow
(písmeno „Z“ s mäkčeňom)

VL 6.2

691-017D

01-2023

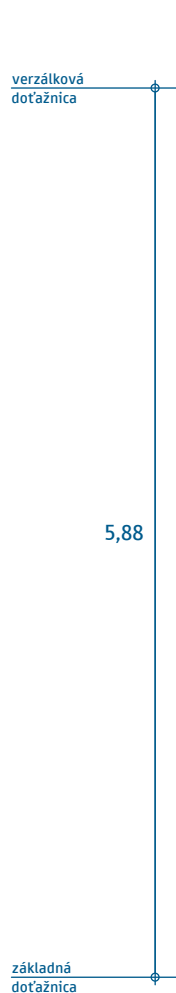

plocha 1,32 m²
dĺžka 6,0 m

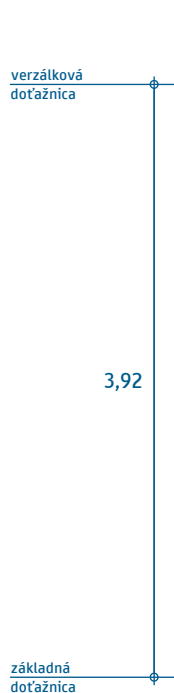

plocha 0,75 m²
dĺžka 4,0 m

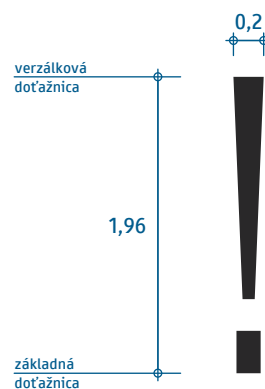

plocha 0,25 m²
dĺžka 2,0 m

Presná geometria je definovaná v elektronickej prílohe.

Písmo Wide
(znak výkričník)

VL 6.2

692-0021

01-2023

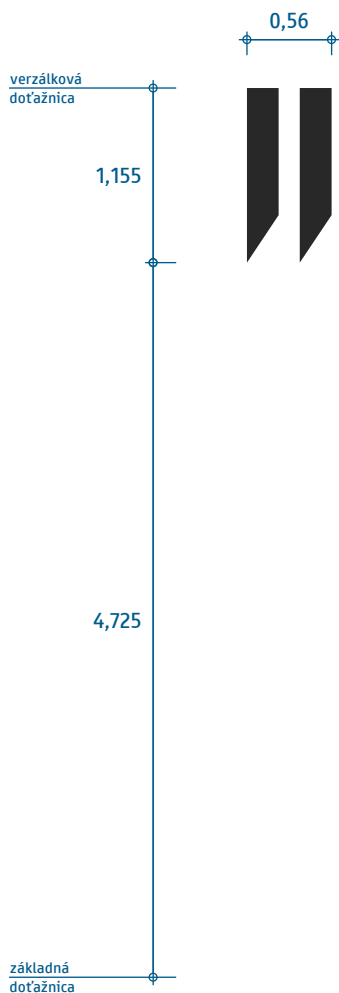

plocha 0,42 m²
dĺžka 6,0 m

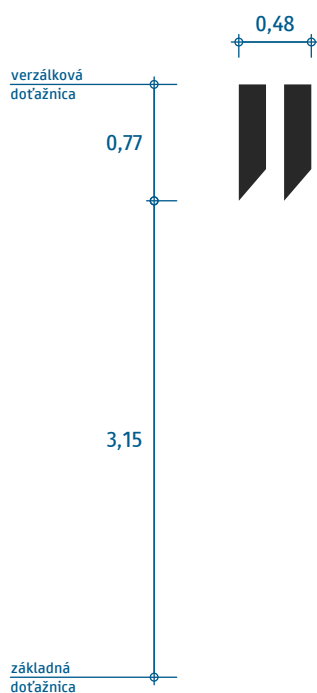

plocha 0,24 m²
dĺžka 4,0 m

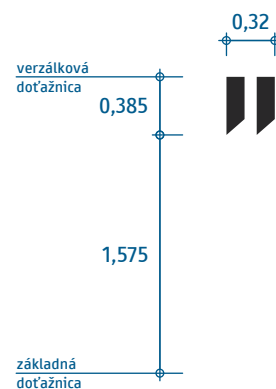

plocha 0,08 m²
dĺžka 2,0 m

Presná geometria je definovaná v elektronickej prílohe.

Písmo Wide
(znak úvodzovky)

VL 6.2

692-0022

01-2023

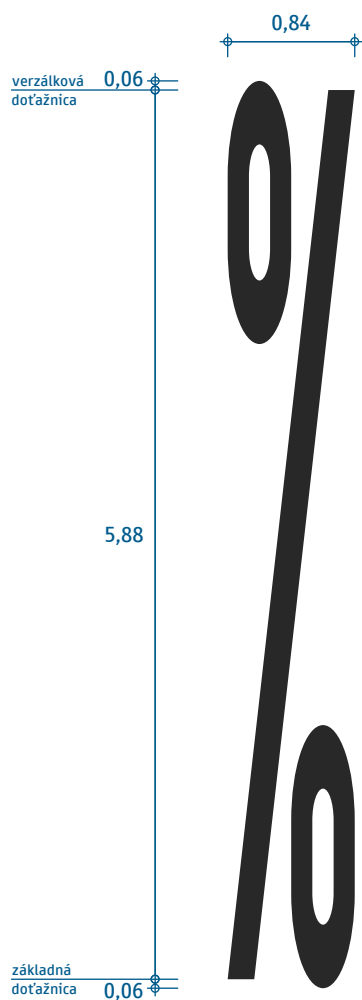

plocha 2,04 m²
dĺžka 6,0 m

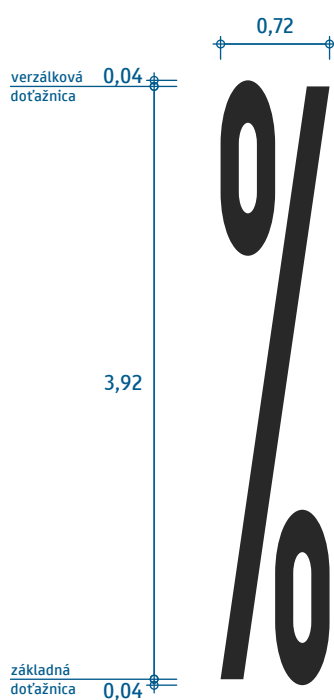

plocha 1,16 m²
dĺžka 4,0 m

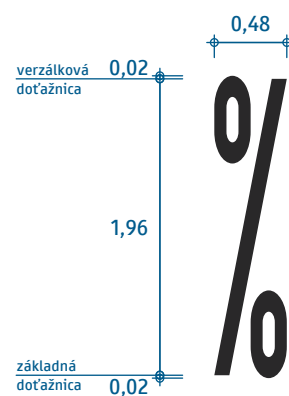

plocha 0,39 m²
dĺžka 2,0 m

Presná geometria je definovaná v elektronickej prílohe.

Písmo Wide
(znak percento“)

VL 6.2

692-0025

01-2023

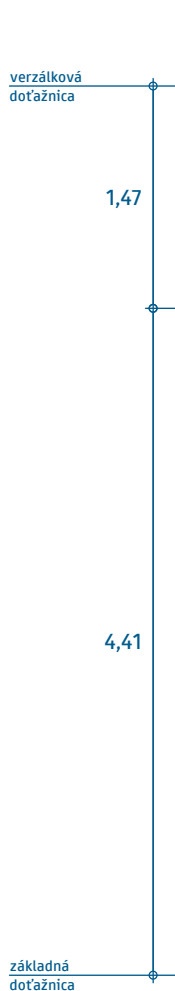

plocha 0,32 m²
dĺžka 6,0 m

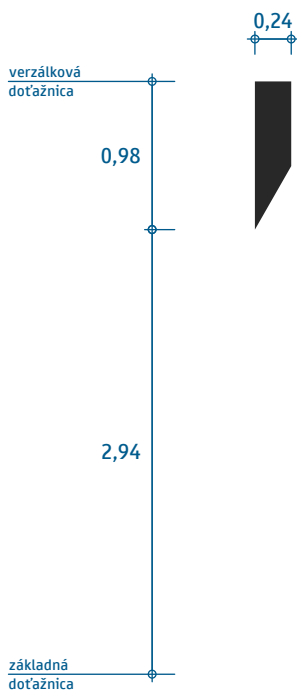

plocha 0,18 m²
dĺžka 4,0 m

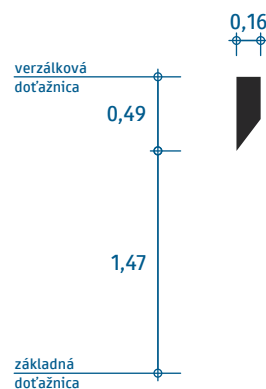

plocha 0,06 m²
dĺžka 2,0 m

Presná geometria je definovaná v elektronickej prílohe.

Písmo Wide
(znak apostrof)

VL 6.2

692-0027

01-2023

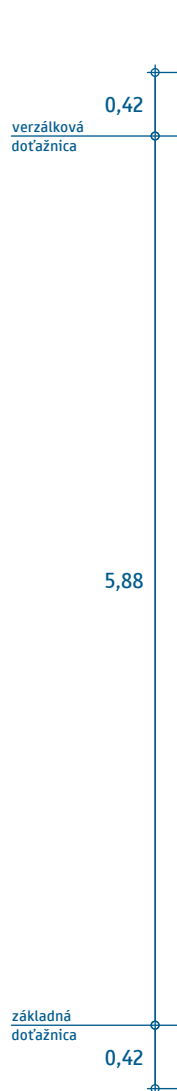

plocha 1,50 m²
dĺžka 6,0 m

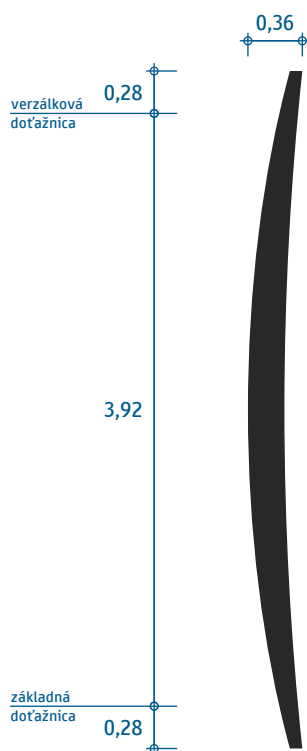

plocha 0,86 m²
dĺžka 4,0 m

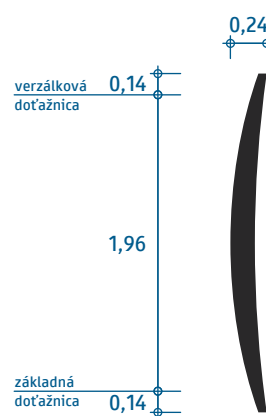

plocha 0,29 m²
dĺžka 2,0 m

Presná geometria je definovaná v elektronickej prílohe.

Písmo Wide
(znak ľavá zátvorka)

VL 6.2

692-0028

01-2023

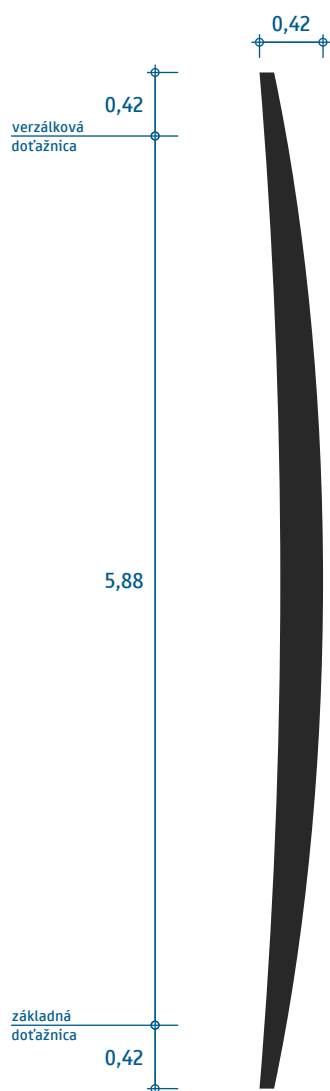

plocha 1,50 m²
dĺžka 6,0 m

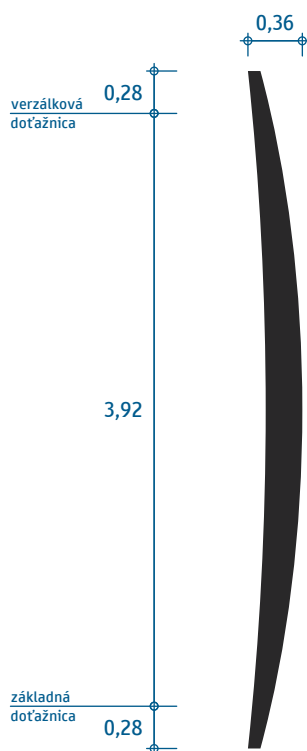

plocha 0,86 m²
dĺžka 4,0 m

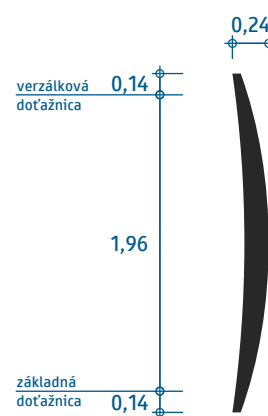

plocha 0,29 m²
dĺžka 2,0 m

Presná geometria je definovaná v elektronickej prílohe.

Písmo Wide
(znak pravá zátvorka)

VL 6.2

692-0029

01-2023

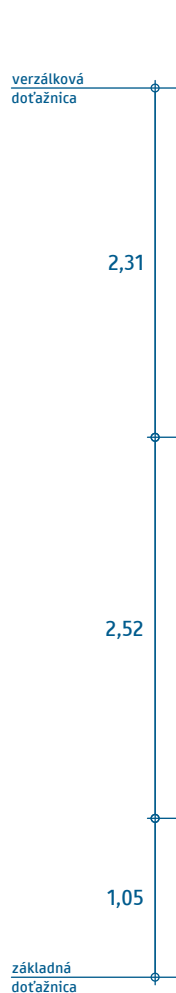

plocha 1,18 m²
dĺžka 6,0 m

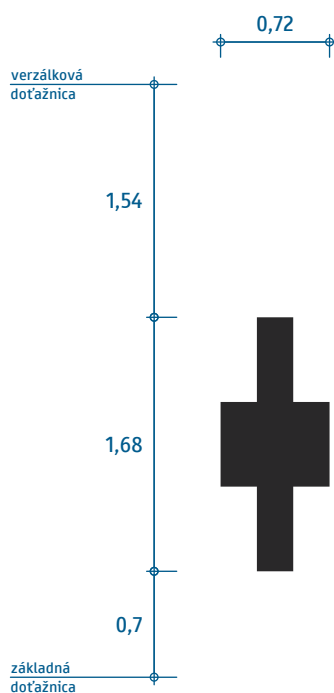

plocha 0,67 m²
dĺžka 4,0 m

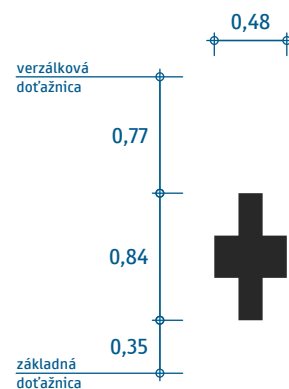

plocha 0,22 m²
dĺžka 2,0 m

Presná geometria je definovaná v elektronickej prílohe.

Písmo Wide
(znak plus)

VL 6.2

692-002B

01-2023

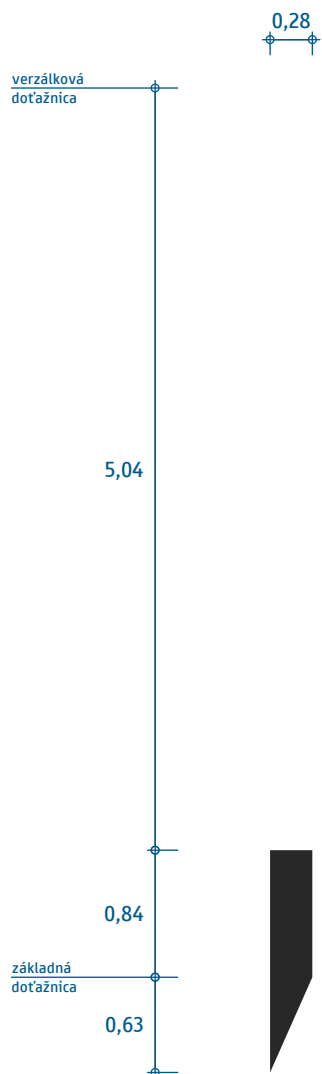

plocha 0,32 m²
dĺžka 6,0 m

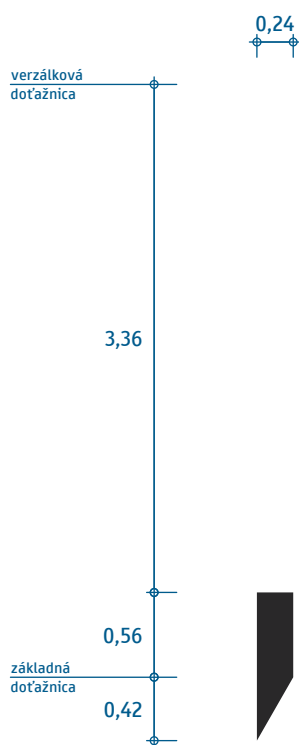

plocha 0,18 m²
dĺžka 4,0 m

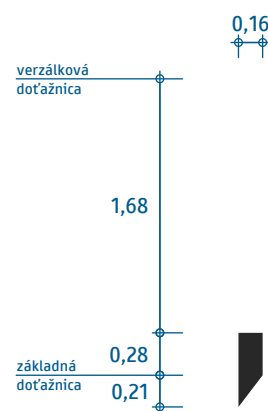

plocha 0,06 m²
dĺžka 2,0 m

Presná geometria je definovaná v elektronickej prílohe.

Písmo Wide
(znak čiarka)

VL 6.2

692-002C

01-2023

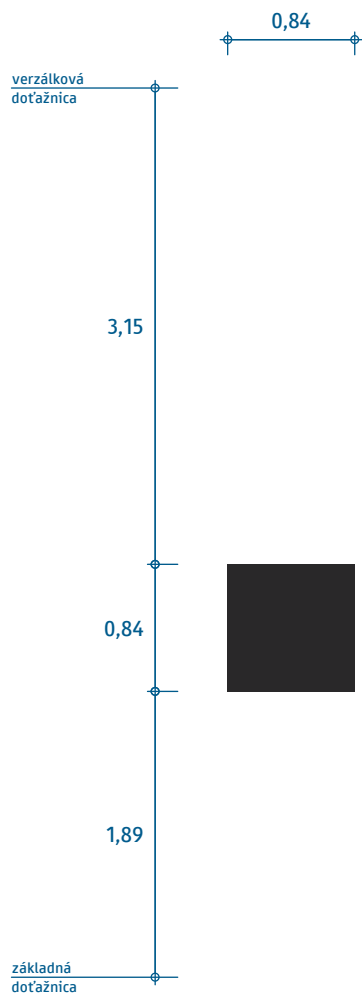

plocha 0,71 m²
dĺžka 6,0 m

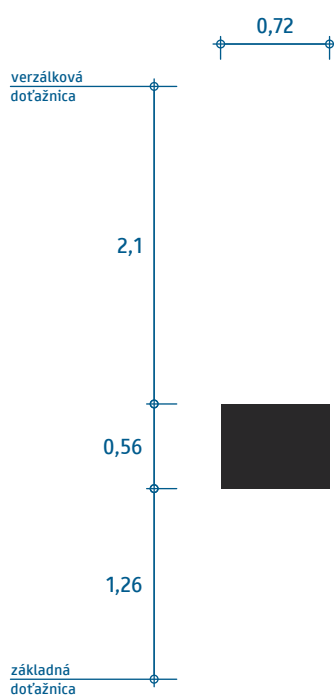

plocha 0,40 m²
dĺžka 4,0 m

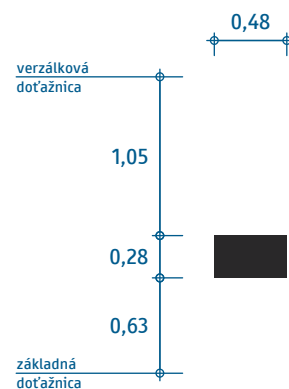

plocha 0,13 m²
dĺžka 2,0 m

Presná geometria je definovaná v elektronickej prílohe.

Písmo Wide
(znak mínus-pomlčka)

VL 6.2

692-002D

01-2023

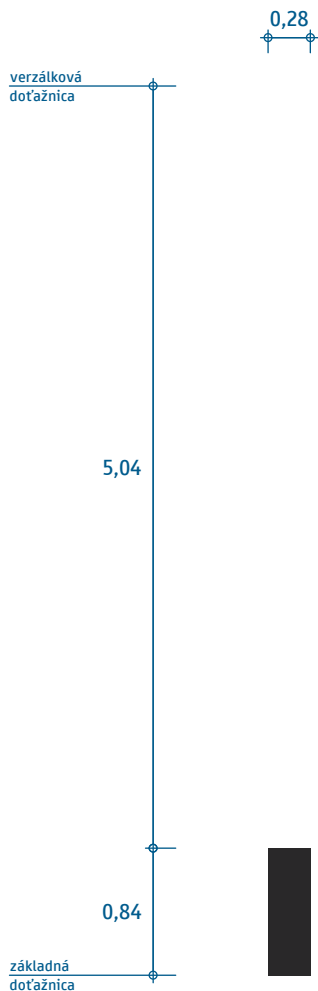

plocha 0,24 m²
dĺžka 6,0 m

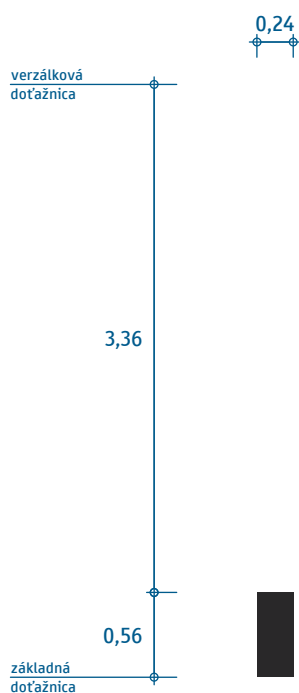

plocha 0,13 m²
dĺžka 4,0 m

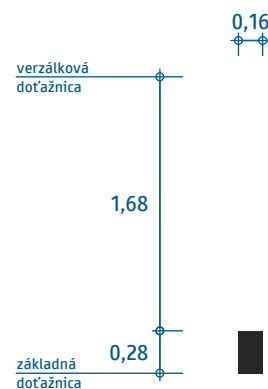

plocha 0,04 m²
dĺžka 2,0 m

Presná geometria je definovaná v elektronickej prílohe.

Písmo Wide
(znak bodka)

VL 6.2

692-002E

01-2023

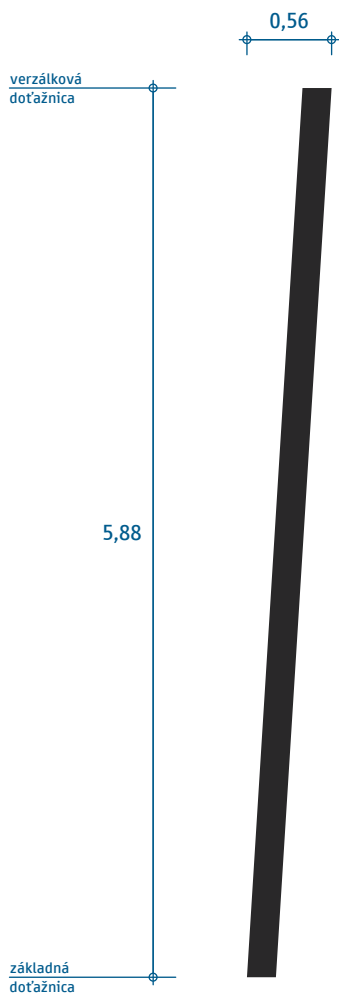

plocha 1,13 m²
dĺžka 6,0 m

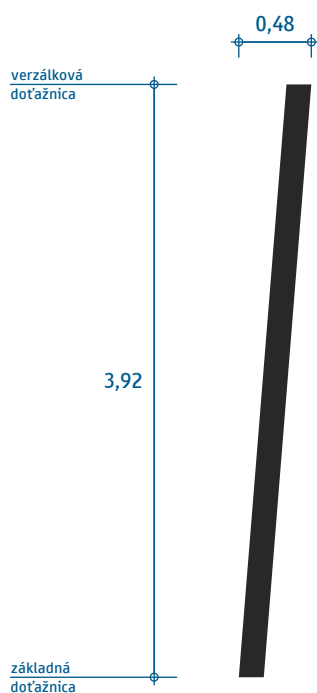

plocha 0,65 m²
dĺžka 4,0 m

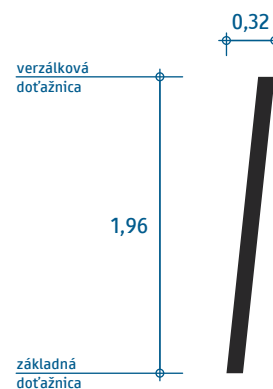

plocha 0,22 m²
dĺžka 2,0 m

Presná geometria je definovaná v elektronickej prílohe.

Písmo Wide
(znak lomka)

VL 6.2

692-002F

01-2023

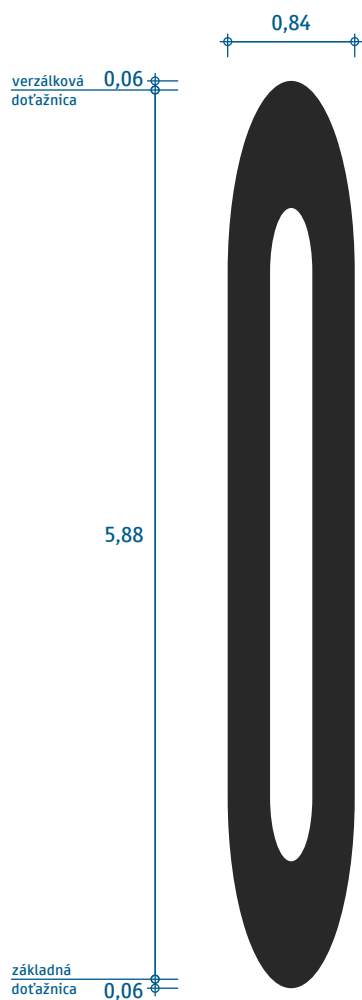

plocha 3,43 m²
dĺžka 6,0 m

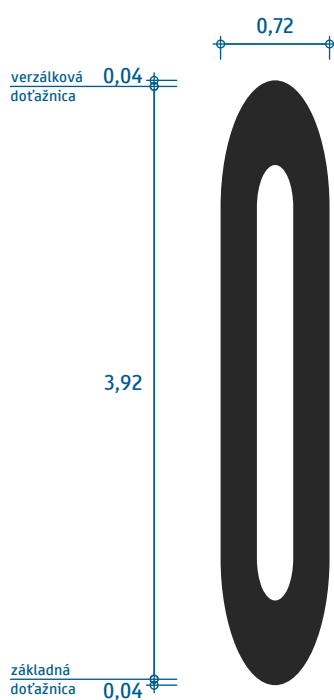

plocha 1,96 m²
dĺžka 4,0 m



plocha 0,65 m²
dĺžka 2,0 m

Presná geometria je definovaná v elektronickej prílohe.

Písmo Wide
(číslica „0“)

VL 6.2

692-0030

01-2023

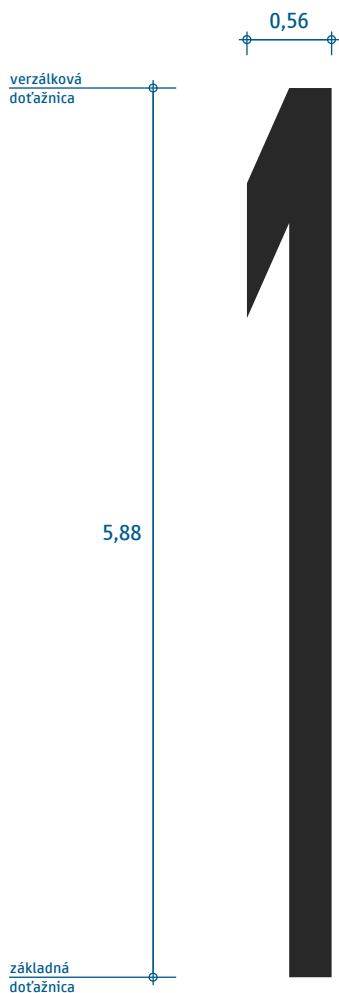

plocha 1,90 m²
dĺžka 6,0 m

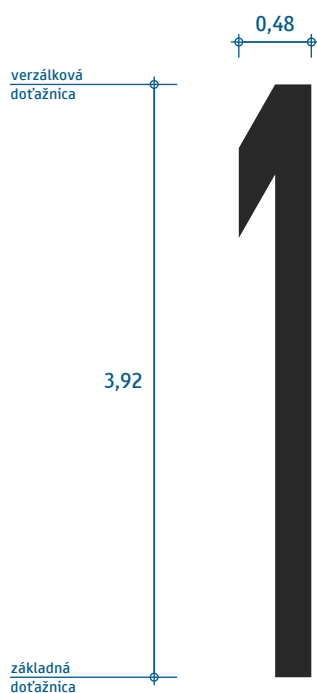

plocha 1,08 m²
dĺžka 4,0 m

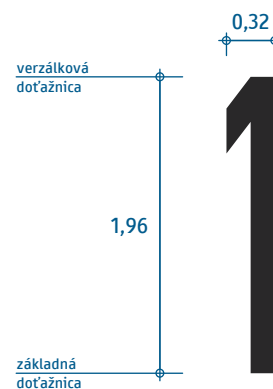

plocha 0,36 m²
dĺžka 2,0 m

Presná geometria je definovaná v elektronickej prílohe.

Písmo Wide
(číslica „1“)

VL 6.2

692-0031

01-2023

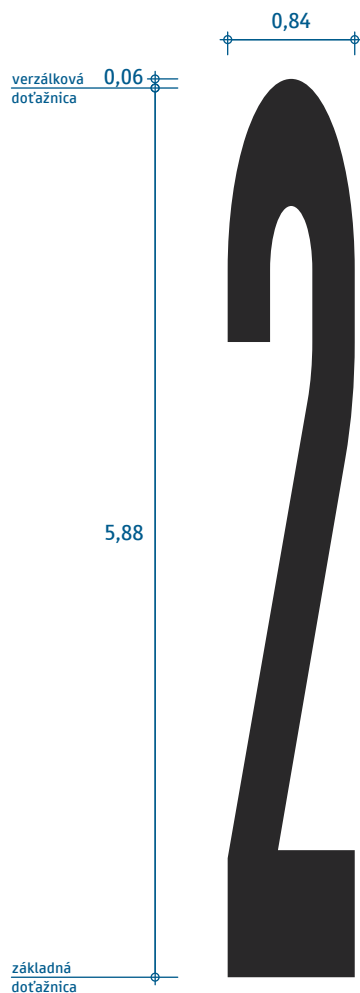

plocha 2,77 m²
dĺžka 6,0 m

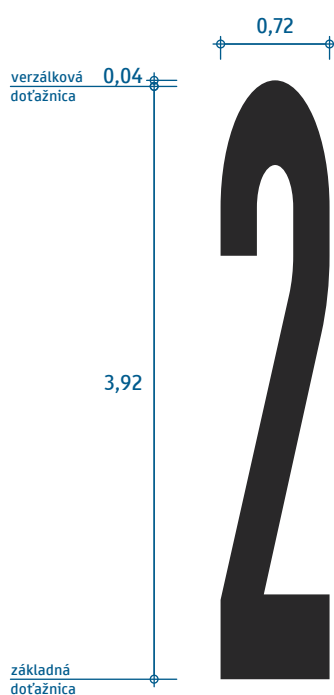

plocha 1,58 m²
dĺžka 4,0 m

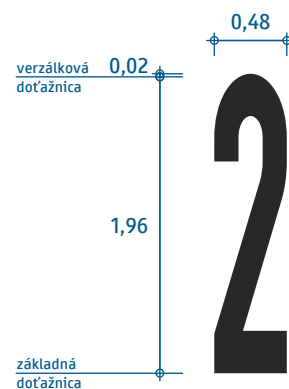

plocha 0,53 m²
dĺžka 2,0 m

Presná geometria je definovaná v elektronickej prílohe.

Písmo Wide
(číslica „2“)

VL 6.2

692-0032

01-2023

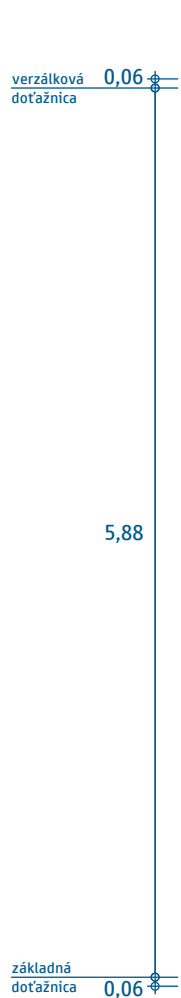

plocha 2,83 m²
dĺžka 6,0 m

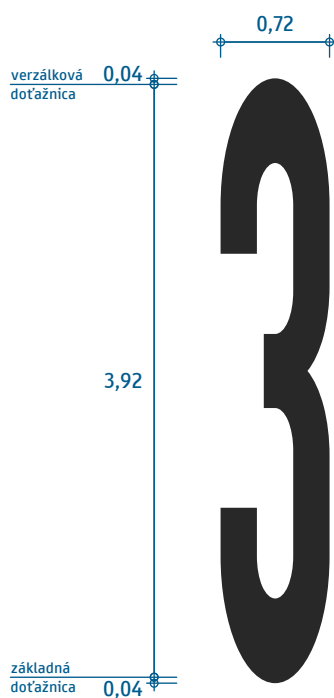

plocha 1,62 m²
dĺžka 4,0 m



plocha 0,54 m²
dĺžka 2,0 m

Presná geometria je definovaná v elektronickej prílohe.

Písmo Wide
(číslica „3“)

VL 6.2

692-0033

01-2023

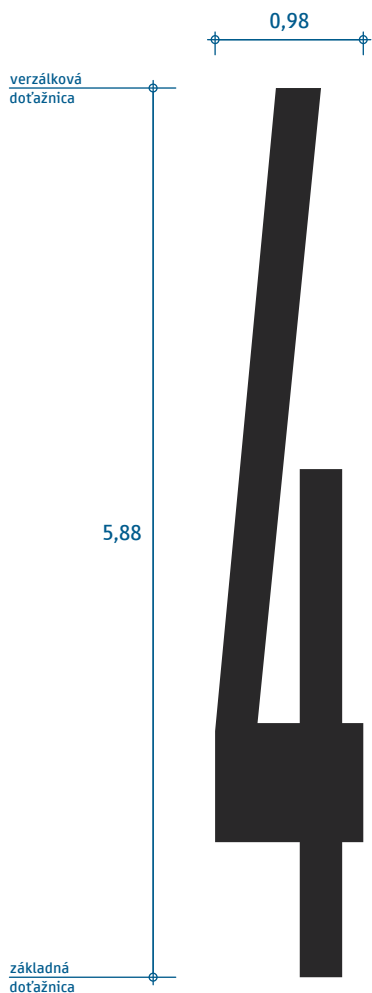

plocha 2,69 m²
dĺžka 6,0 m

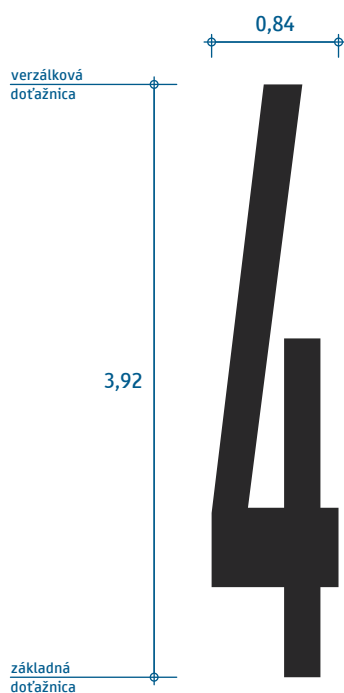

plocha 1,54 m²
dĺžka 4,0 m



plocha 0,51 m²
dĺžka 2,0 m

Presná geometria je definovaná v elektronickej prílohe.

Písmo Wide
(číslica „4“)

VL 6.2

692-0034

01-2023

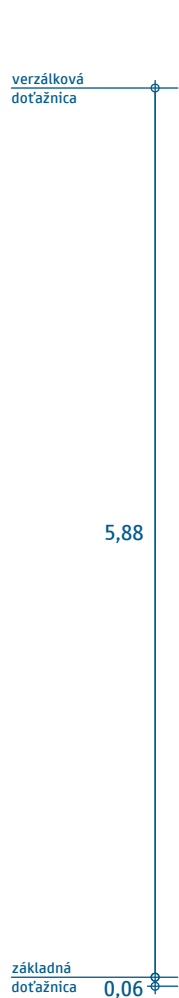

plocha 2,89 m²
dĺžka 6,0 m

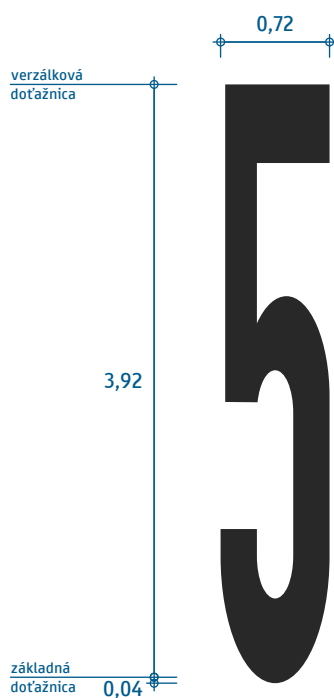

plocha 1,65 m²
dĺžka 4,0 m



plocha 0,55 m²
dĺžka 2,0 m

Presná geometria je definovaná v elektronickej prílohe.

Písmo Wide
(číslica „5“)

VL 6.2

692-0035

01-2023

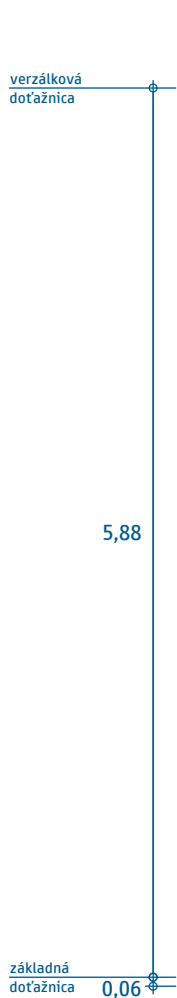

plocha 2,86 m²
dĺžka 6,0 m

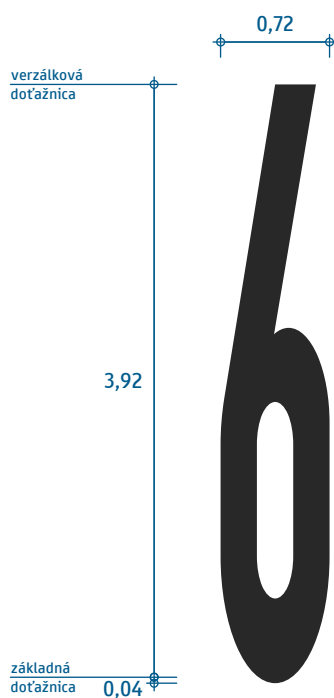

plocha 1,64 m²
dĺžka 4,0 m



plocha 0,55 m²
dĺžka 2,0 m

Presná geometria je definovaná v elektronickej prílohe.

Písmo Wide
(číslica „6“)

VL 6.2

692-0036

01-2023

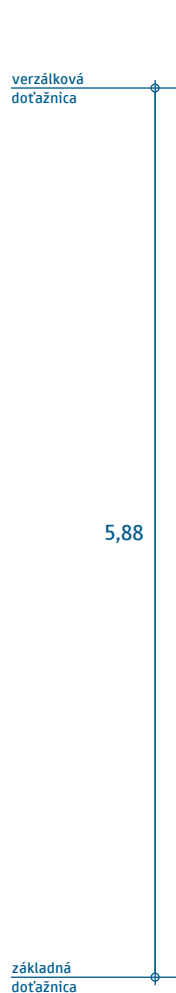

plocha 2,30 m²
dĺžka 6,0 m

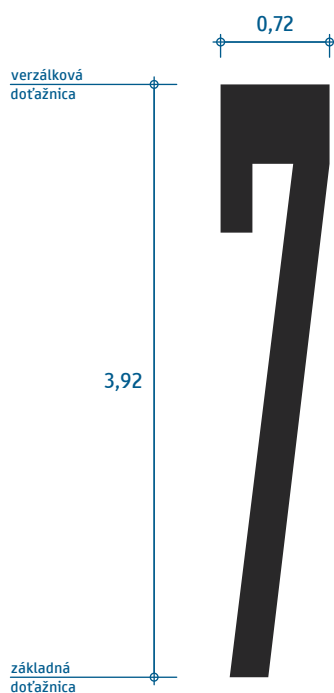

plocha 1,31 m²
dĺžka 4,0 m

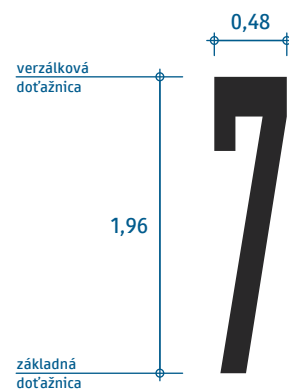

plocha 0,44 m²
dĺžka 2,0 m

Presná geometria je definovaná v elektronickej prílohe.

Písmo Wide
(číslica „7“)

VL 6.2

692-0037

01-2023

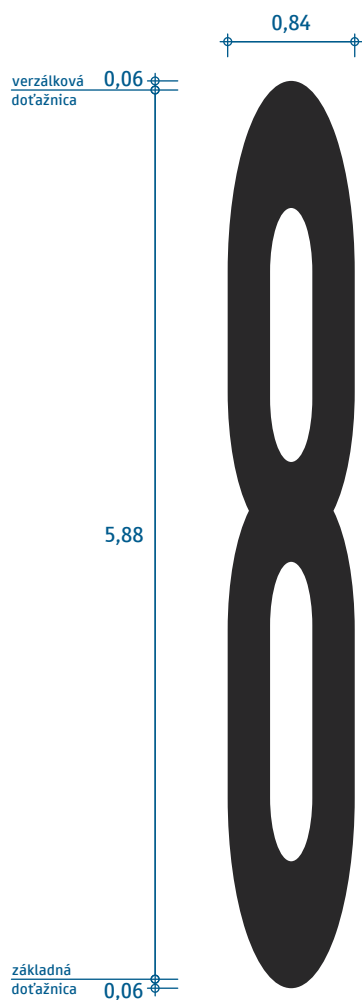

plocha 3,53 m²
dĺžka 6,0 m

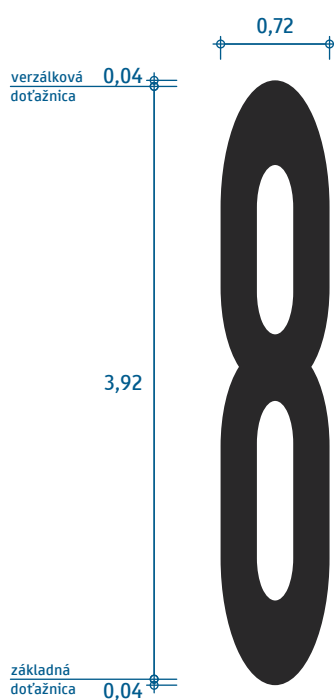

plocha 2,02 m²
dĺžka 4,0 m



plocha 0,67 m²
dĺžka 2,0 m

Presná geometria je definovaná v elektronickej prílohe.

Písmo Wide
(číslica „8“)

VL 6.2

692-0038

01-2023

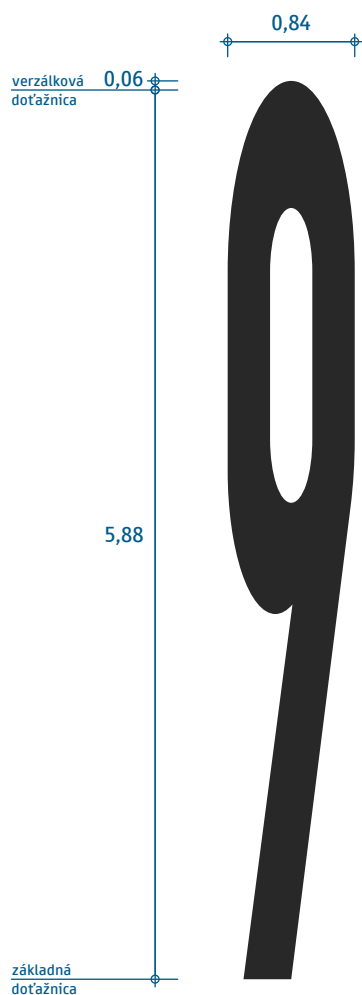

plocha 2,84 m²
dĺžka 6,0 m

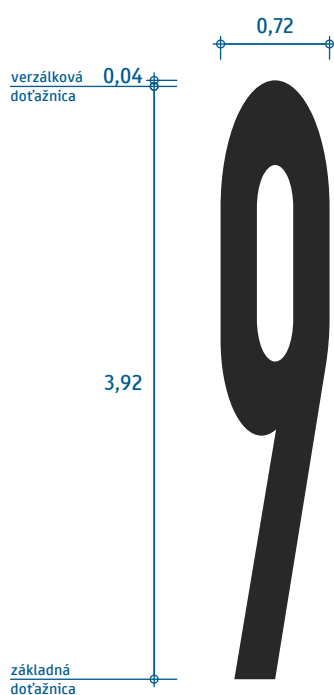

plocha 1,62 m²
dĺžka 4,0 m

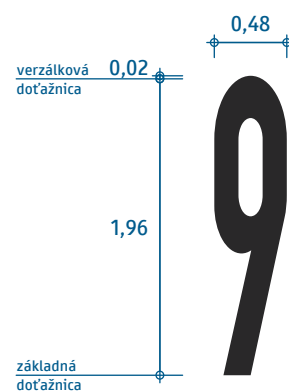

plocha 0,54 m²
dĺžka 2,0 m

Presná geometria je definovaná v elektronickej prílohe.

Písmo Wide
(číslica „9“)

VL 6.2

692-0039

01-2023

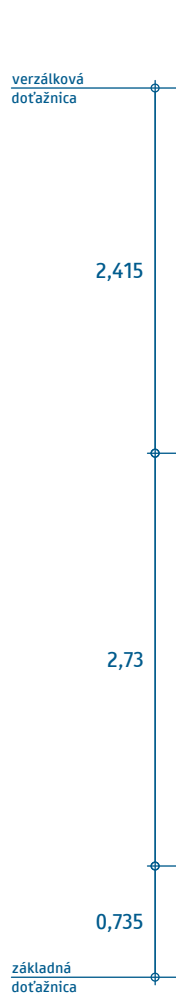

0,28



plocha 0,47 m²
dĺľka 6,0 m

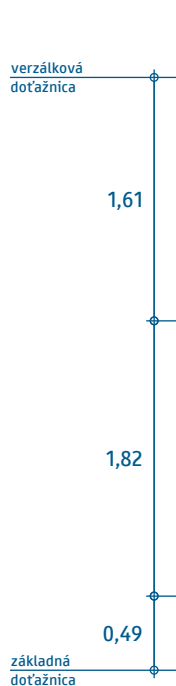

0,24



plocha 0,27 m²
dĺľka 4,0 m



0,16



plocha 0,09 m²
dĺľka 2,0 m

Presná geometria je definovaná v elektronickej prílohe.

Písma Wide
(znak dvojbodka)

VL 6.2

692-003A

01-2023

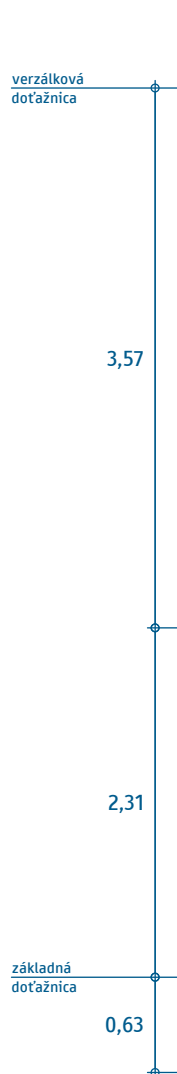

plocha 0,55 m²
dĺžka 6,0 m

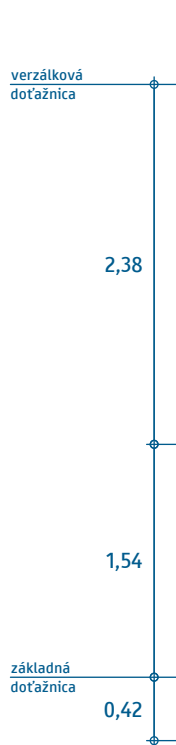

plocha 0,32 m²
dĺžka 4,0 m

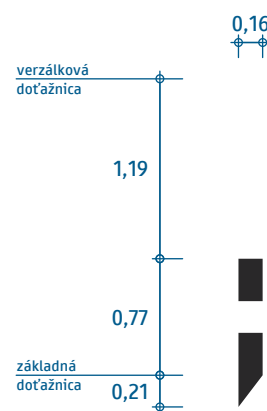

plocha 0,11 m²
dĺžka 2,0 m

Presná geometria je definovaná v elektronickej prílohe.

Písmo Wide
(znak bodkočiarka)

VL 6.2

692-003B

01-2023

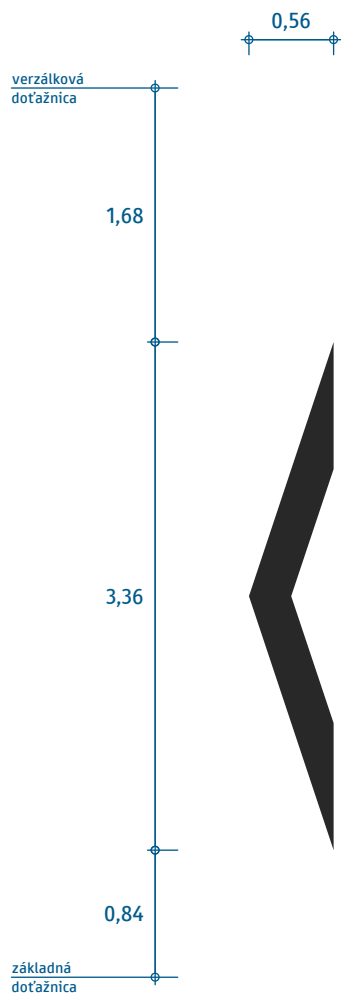

plocha 0,71 m²
dĺžka 6,0 m

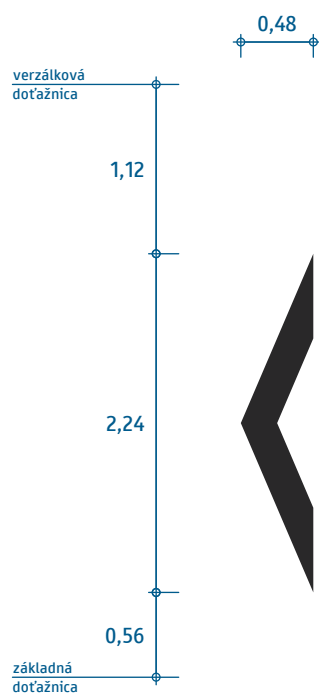

plocha 0,40 m²
dĺžka 4,0 m

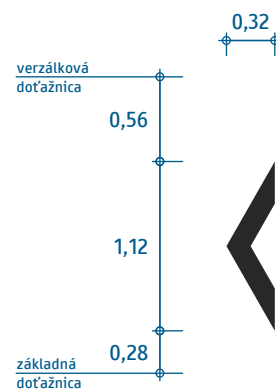

plocha 0,13 m²
dĺžka 2,0 m

Presná geometria je definovaná v elektronickej prílohe.

Písmo Wide
(znak operátor „je menší“)

VL 6.2

692-003C

01-2023

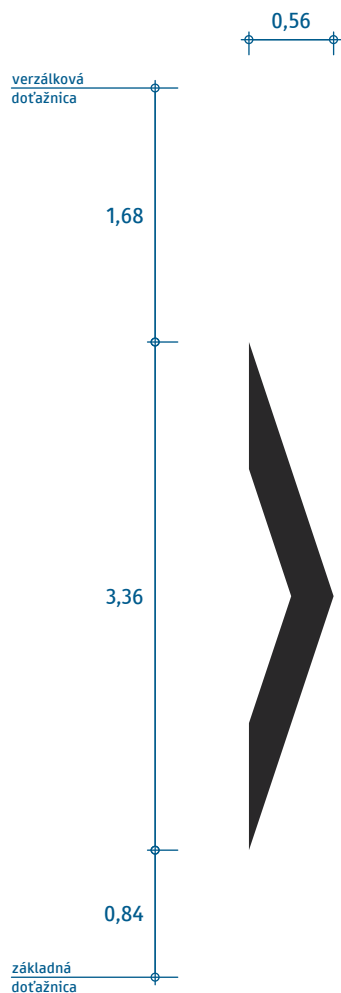

plocha 0,71 m²
dĺžka 6,0 m

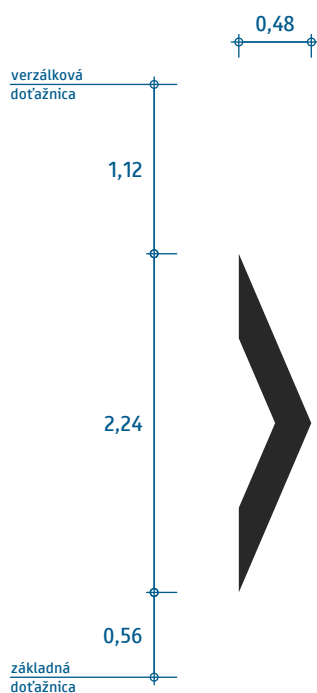

plocha 0,40 m²
dĺžka 4,0 m

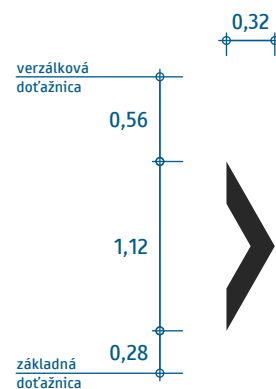

plocha 0,13 m²
dĺžka 2,0 m

Presná geometria je definovaná v elektronickej prílohe.

Písmo Wide
(znak operátor „je väčší“)

VL 6.2

692-003E

01-2023

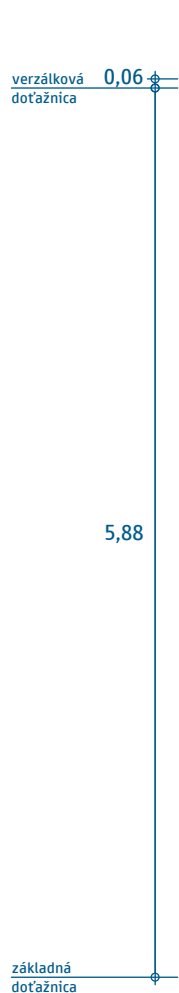

plocha 2,04 m²
dĺžka 6,0 m

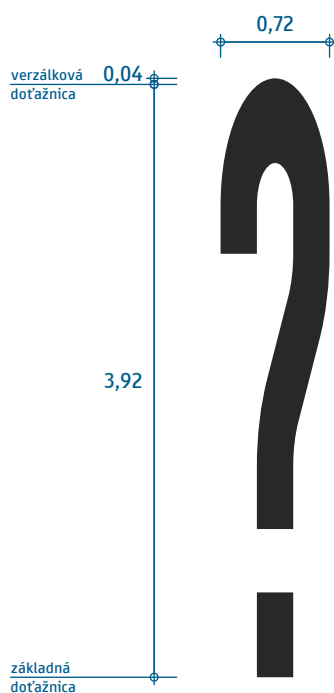

plocha 1,17 m²
dĺžka 4,0 m

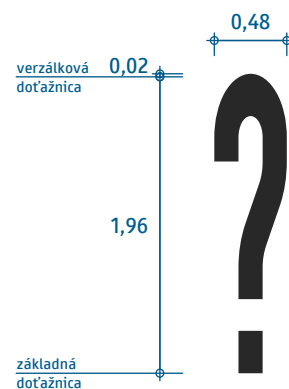

plocha 0,39 m²
dĺžka 2,0 m

Presná geometria je definovaná v elektronickej prílohe.

Písmo Wide
(znak otáznik)

VL 6.2

692-003F

01-2023

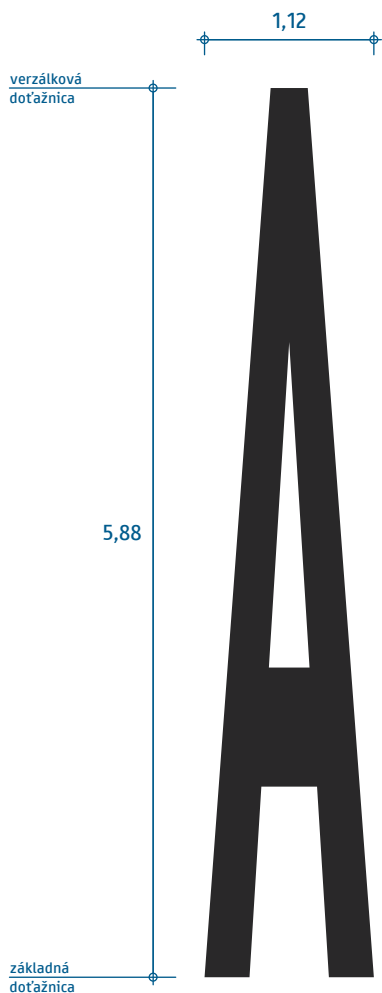

plocha 3,11 m²
dĺžka 6,0 m

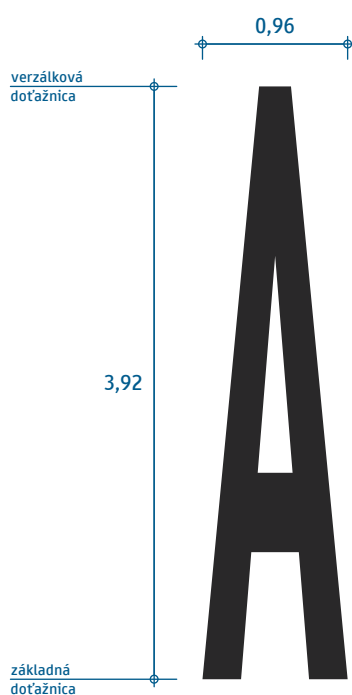

plocha 1,81 m²
dĺžka 4,0 m



plocha 0,60 m²
dĺžka 2,0 m

Presná geometria je definovaná v elektronickej prílohe.

Písmo Wide
(písmeno „A“)

VL 6.2

692-0041

01-2023



plocha 3,78 m²
dĺžka 6,0 m

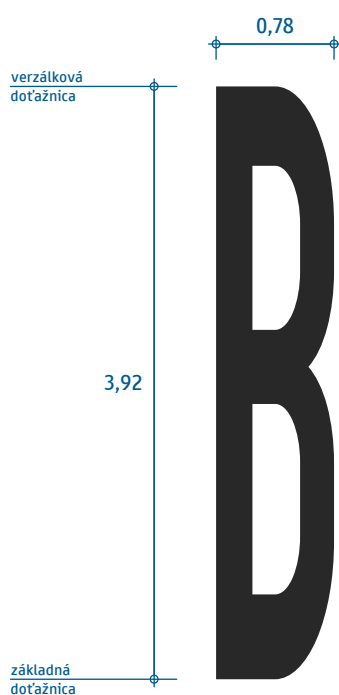

plocha 2,16 m²
dĺžka 4,0 m



plocha 0,72 m²
dĺžka 2,0 m

Presná geometria je definovaná v elektronickej prílohe.

Písmo Wide
(písmeno „B“)

VL 6.2

692-0042

01-2023

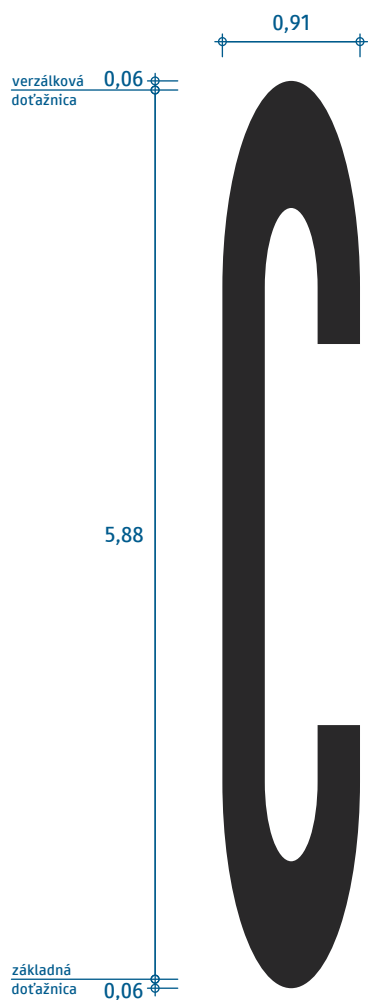

plocha 2,79 m²

dĺžka 6,0 m

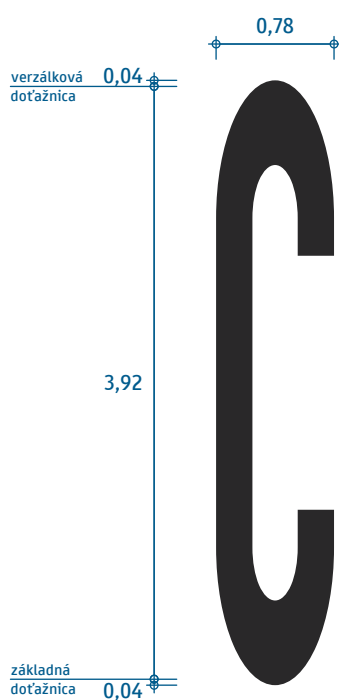

plocha 1,59 m²

dĺžka 4,0 m

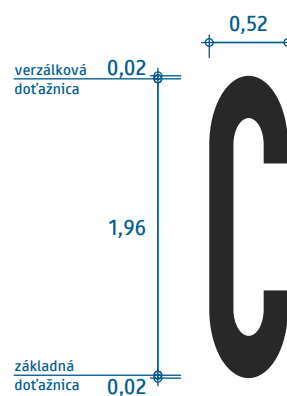

plocha 0,53 m²

dĺžka 2,0 m

Presná geometria je definovaná v elektronickej prílohe.

Písmo Wide
(písmeno „C“)

VL 6.2

692-0043

01-2023

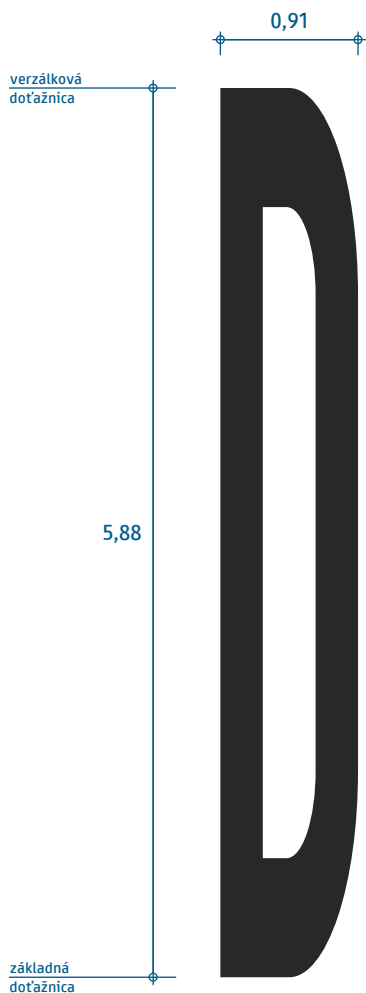

plocha 3,63 m²
dĺžka 6,0 m

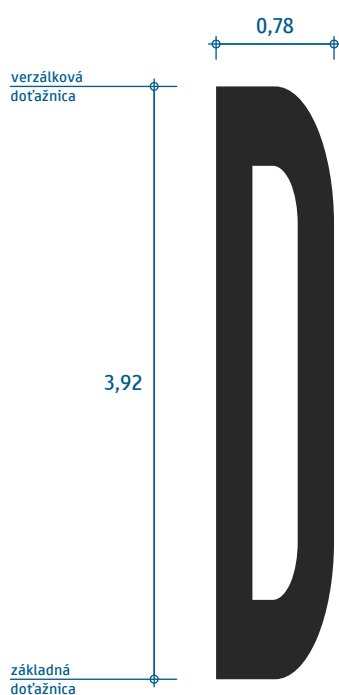

plocha 2,07 m²
dĺžka 4,0 m



plocha 0,69 m²
dĺžka 2,0 m

Presná geometria je definovaná v elektronickej prílohe.

Písmo Wide
(písmeno „D“)

VL 6.2

692-0044

01-2023

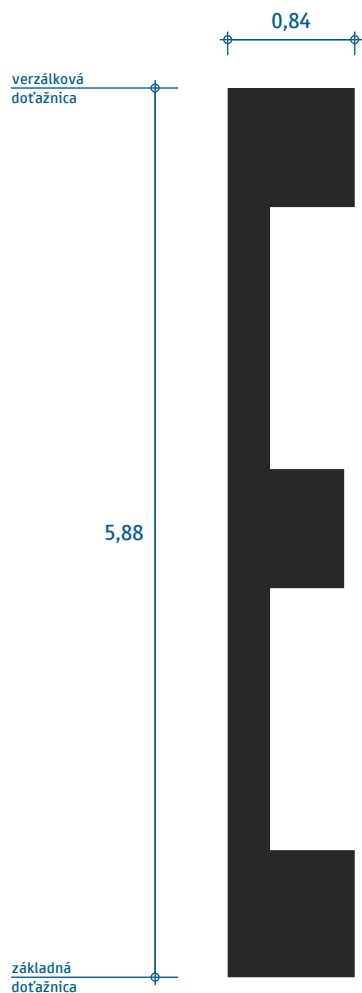

plocha 2,94 m²
dĺžka 6,0 m

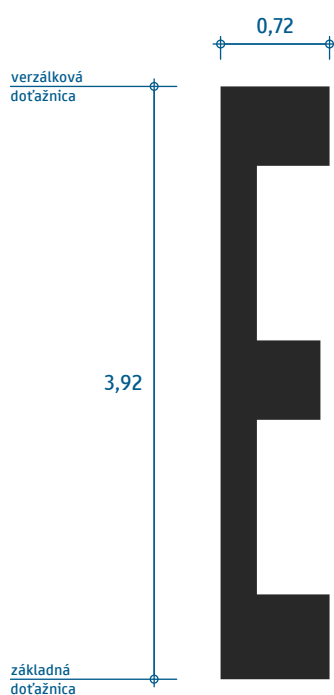

plocha 1,68 m²
dĺžka 4,0 m



plocha 0,56 m²
dĺžka 2,0 m

Presná geometria je definovaná v elektronickej prílohe.

Písmo Wide
(písmeno „E“)

VL 6.2

692-0045

01-2023

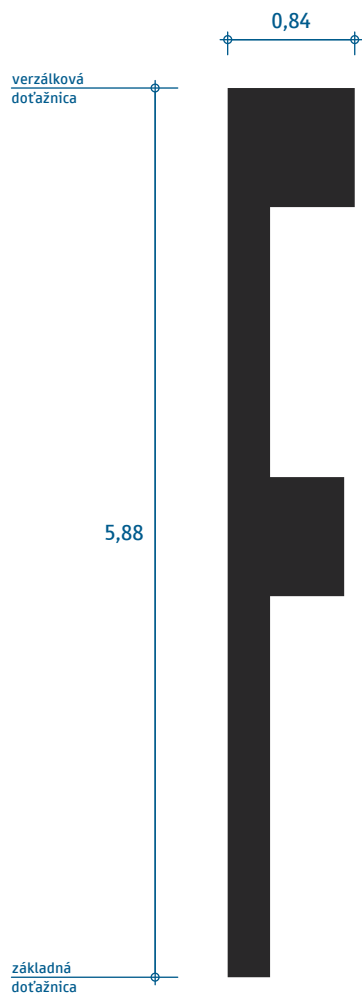

plocha 2,47 m²
dĺžka 6,0 m

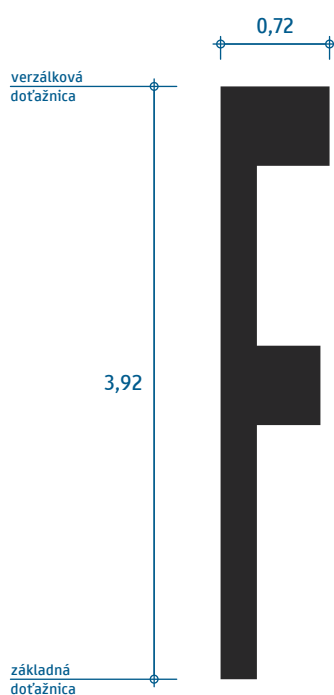

plocha 1,41 m²
dĺžka 4,0 m

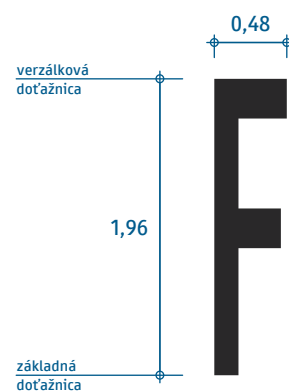

plocha 0,47 m²
dĺžka 2,0 m

Presná geometria je definovaná v elektronickej prílohe.

Písmo Wide
(písmeno „F“)

VL 6.2

692-0046

01-2023

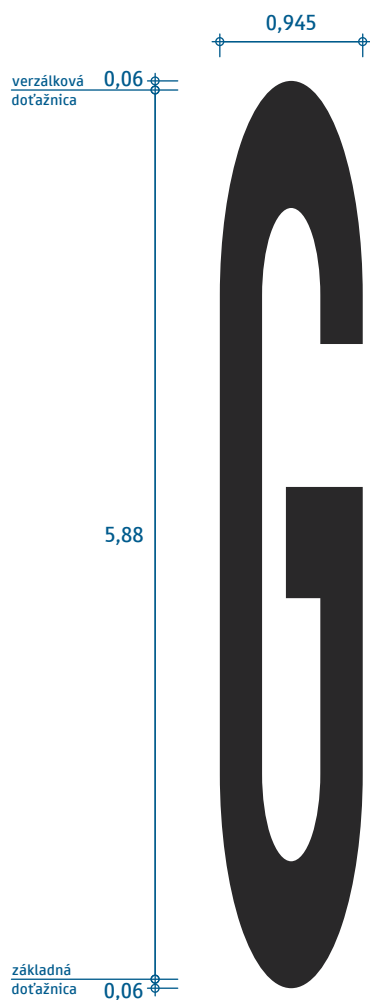

plocha 3,43 m²
dĺžka 6,0 m



plocha 1,96 m²
dĺžka 4,0 m



plocha 0,65 m²
dĺžka 2,0 m

Presná geometria je definovaná v elektronickej prílohe.

Písmo Wide
(písmeno „G“)

VL 6.2

692-0047

01-2023

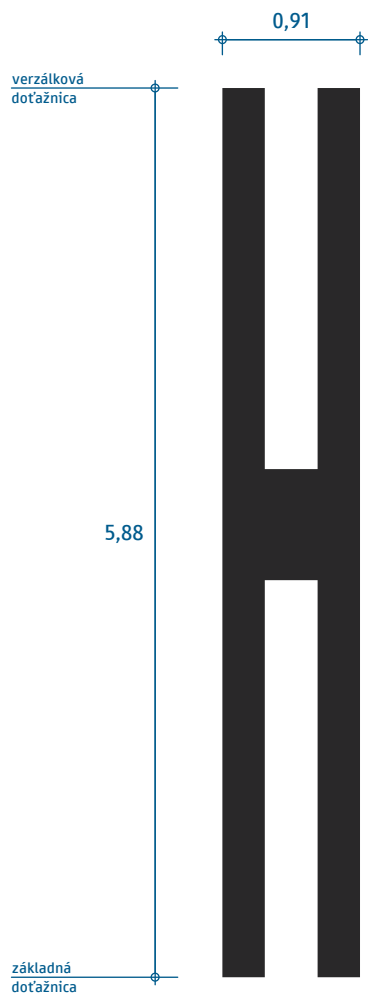

plocha 3,55 m²
dĺžka 6,0 m

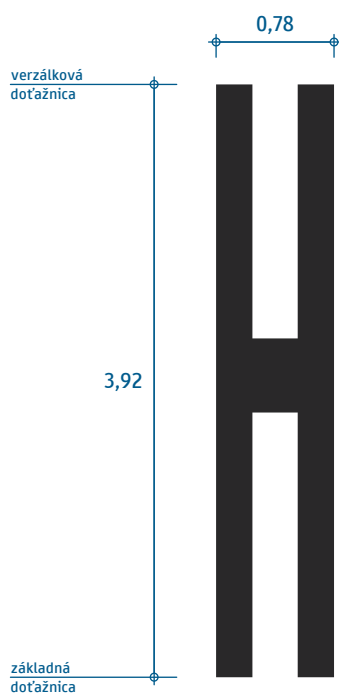

plocha 2,03 m²
dĺžka 4,0 m

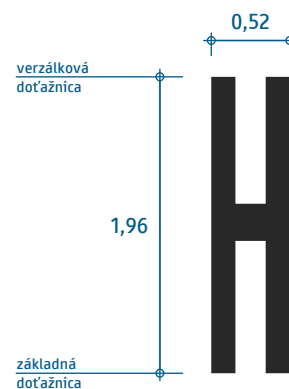

plocha 0,68 m²
dĺžka 2,0 m

Presná geometria je definovaná v elektronickej prílohe.

Písmo Wide
(písmeno „H“)

VL 6.2

692-0048

01-2023

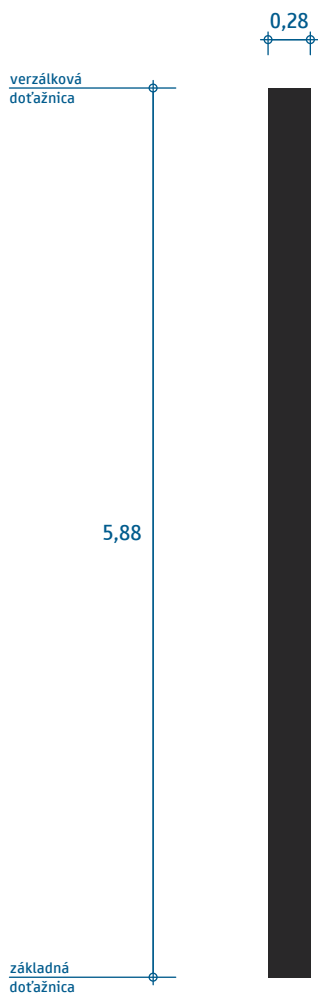

plocha 1,65 m²
dĺžka 6,0 m

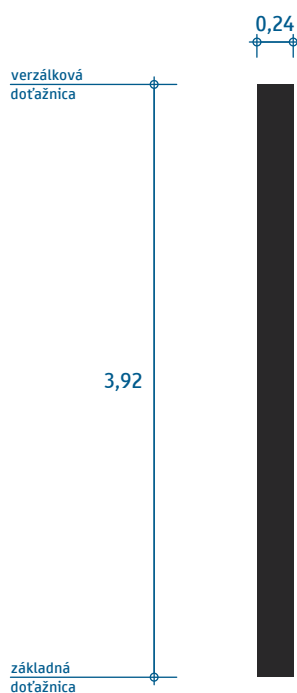

plocha 0,94 m²
dĺžka 4,0 m

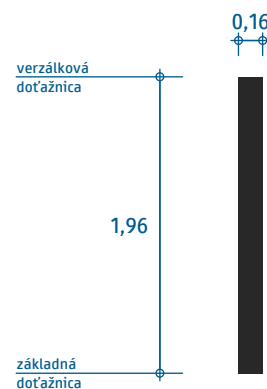

plocha 0,31 m²
dĺžka 2,0 m

Presná geometria je definovaná v elektronickej prílohe.

Písmo Wide
(písmeno „I“)

VL 6.2

692-0049

01-2023

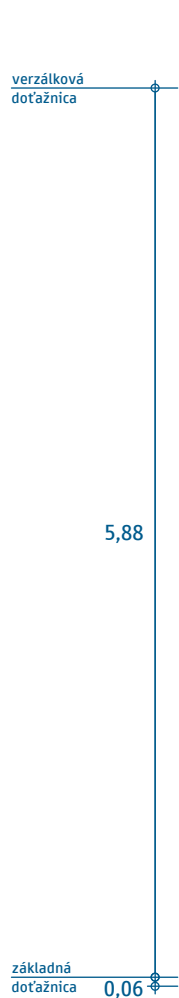

plocha 1,95 m²
dĺžka 6,0 m

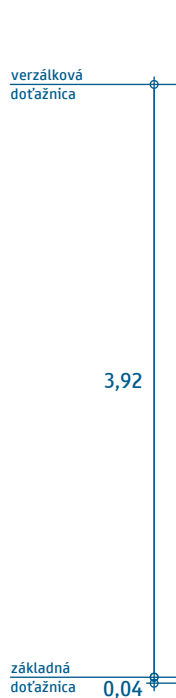

plocha 1,12 m²
dĺžka 4,0 m

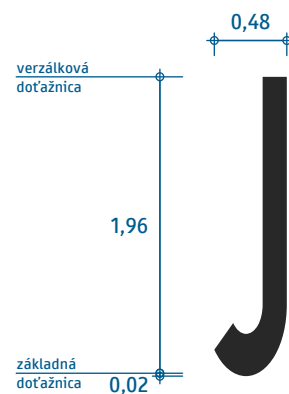

plocha 0,37 m²
dĺžka 2,0 m

Presná geometria je definovaná v elektronickej prílohe.

Písmo Wide
(písmeno „J“)

VL 6.2

692-004A

01-2023

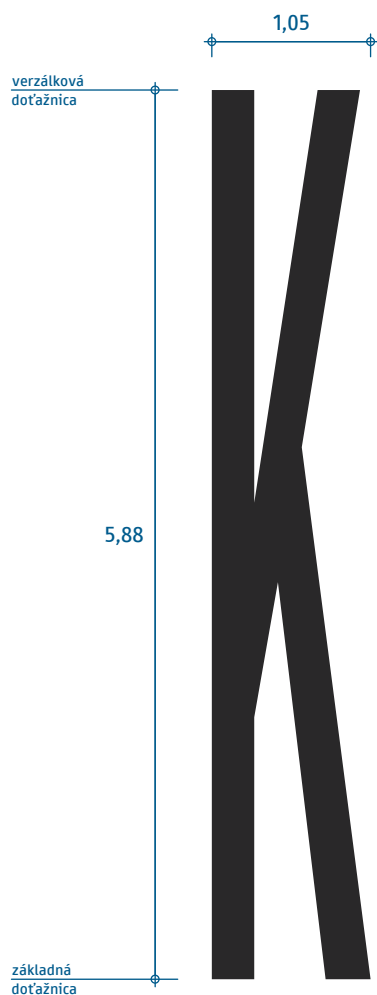

plocha 3,42 m²
dĺžka 6,0 m

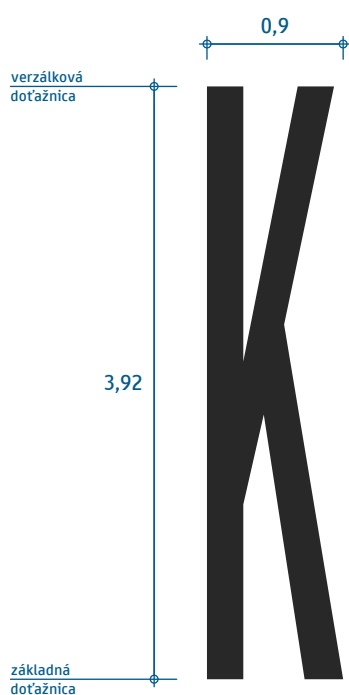

plocha 1,96 m²
dĺžka 4,0 m



plocha 0,65 m²
dĺžka 2,0 m

Presná geometria je definovaná v elektronickej prílohe.

Písmo Wide
(písmeno „K“)

VL 6.2

692-004B

01-2023

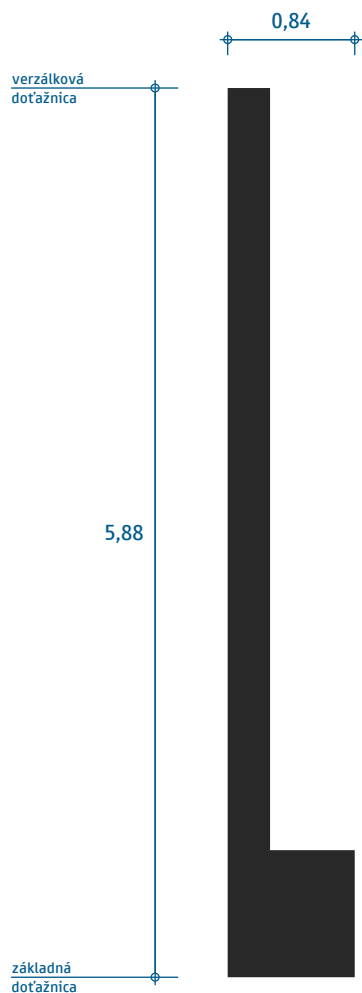

plocha 2,12 m²
dĺžka 6,0 m

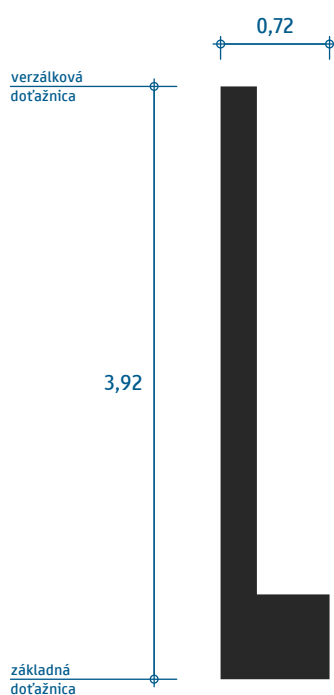

plocha 1,21 m²
dĺžka 4,0 m

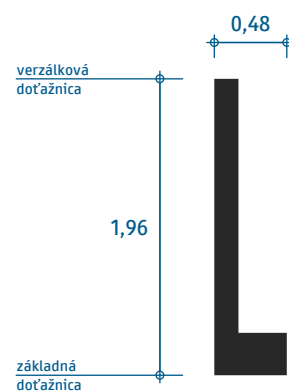

plocha 0,40 m²
dĺžka 2,0 m

Presná geometria je definovaná v elektronickej prílohe.

Písmo Wide
(písmeno „L“)

VL 6.2

692-004C

01-2023



plocha 4,81 m²
dĺžka 6,0 m



plocha 2,75 m²
dĺžka 4,0 m



plocha 0,92 m²
dĺžka 2,0 m

Presná geometria je definovaná v elektronickej prílohe.

Písmo Wide
(písmeno „M“)

VL 6.2

692-004D

01-2023

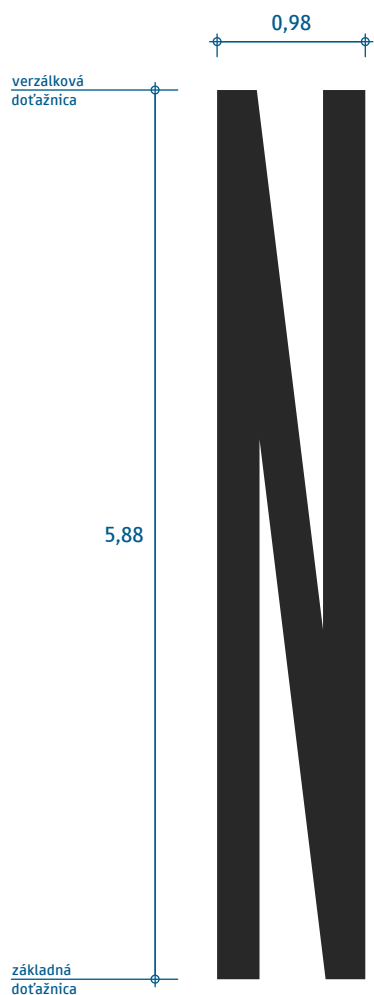

plocha 4,20 m²
dĺžka 6,0 m

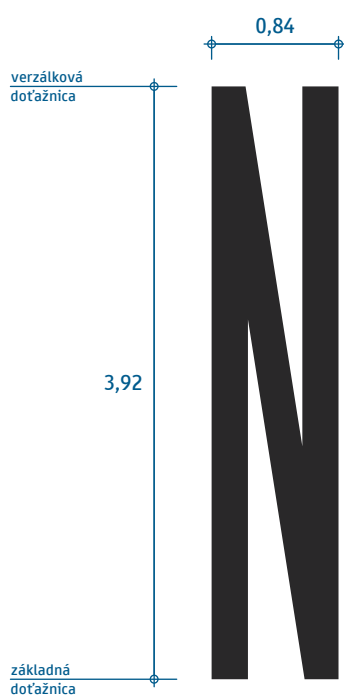

plocha 2,40 m²
dĺžka 4,0 m

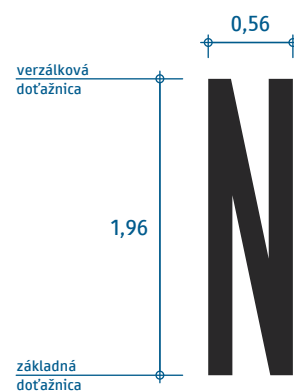

plocha 0,80 m²
dĺžka 2,0 m

Presná geometria je definovaná v elektronickej prílohe.

Písmo Wide
(písmeno „N“)

VL 6.2

692-004E

01-2023

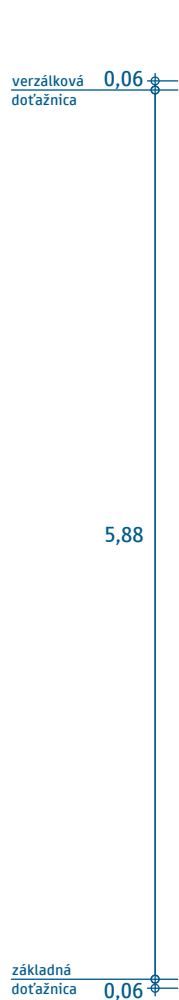

plocha 3,53 m²
dĺžka 6,0 m

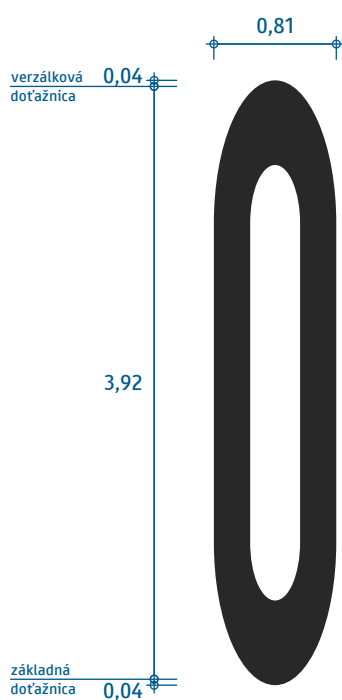

plocha 2,02 m²
dĺžka 4,0 m



plocha 0,67 m²
dĺžka 2,0 m

Presná geometria je definovaná v elektronickej prílohe.

Písmo Wide
(písmeno „O“)

VL 6.2

692-004F

01-2023

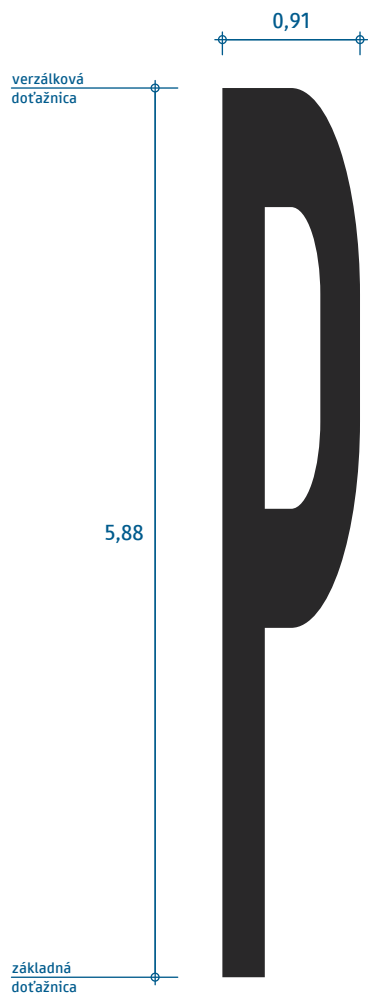

plocha 2,94 m²
dĺžka 6,0 m

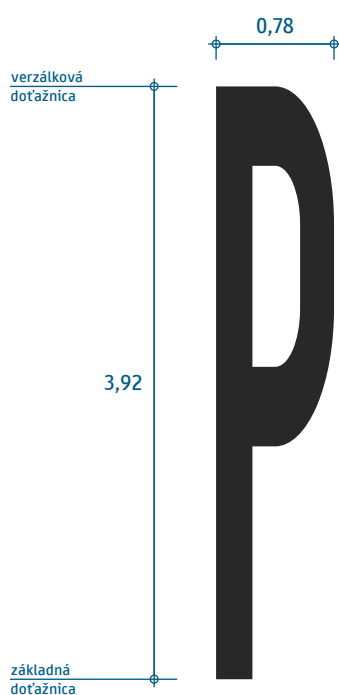

plocha 1,68 m²
dĺžka 4,0 m

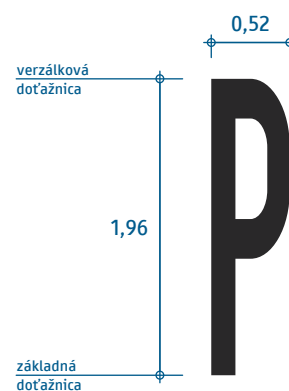

plocha 0,56 m²
dĺžka 2,0 m

Presná geometria je definovaná v elektronickej prílohe.

Písmo Wide
(písmeno „P“)

VL 6.2

692-0050

01-2023

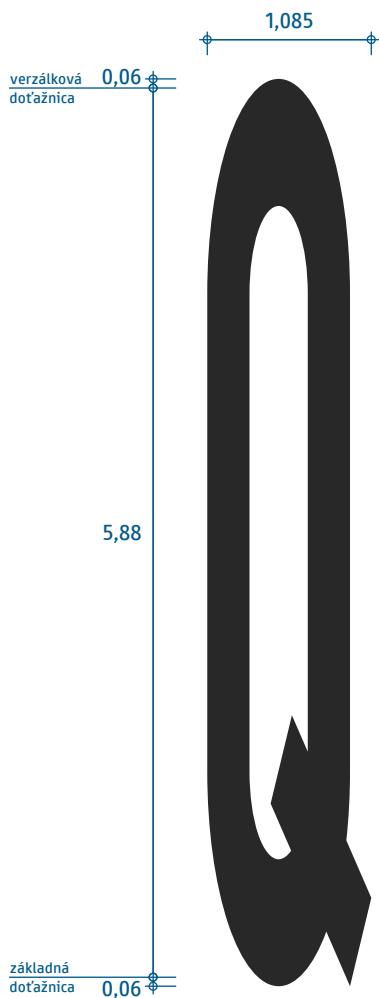

plocha 3,79 m²
dĺžka 6,0 m

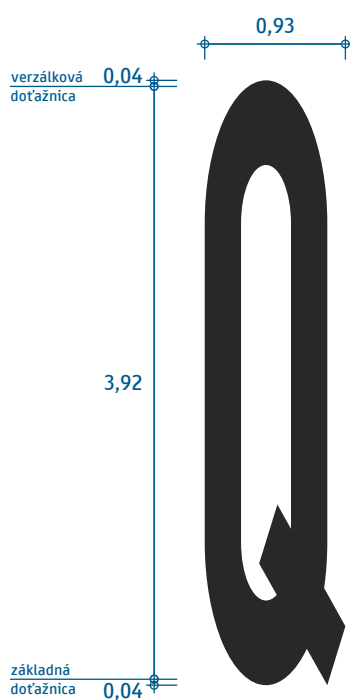

plocha 2,17 m²
dĺžka 4,0 m



plocha 0,72 m²
dĺžka 2,0 m

Presná geometria je definovaná v elektronickej prílohe.

Písmo Wide
(písmeno „Q“)

VL 6.2

692-0051

01-2023

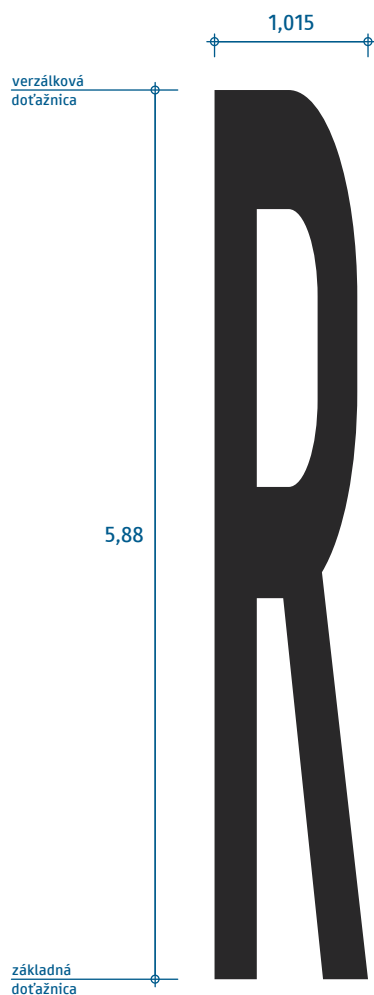

plocha 3,66 m²
dĺžka 6,0 m

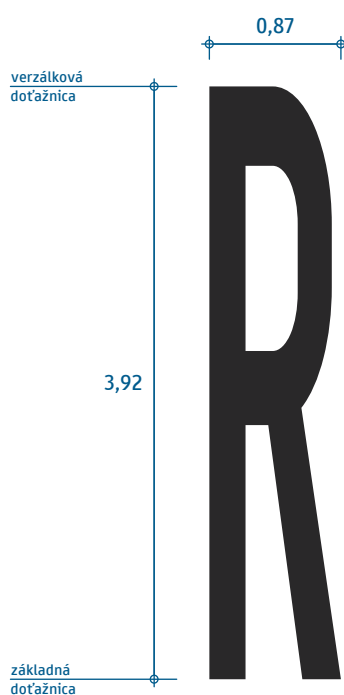

plocha 2,09 m²
dĺžka 4,0 m



plocha 0,70 m²
dĺžka 2,0 m

Presná geometria je definovaná v elektronickej prílohe.

Písmo Wide
(písmeno „R“)

VL 6.2

692-0052

01-2023

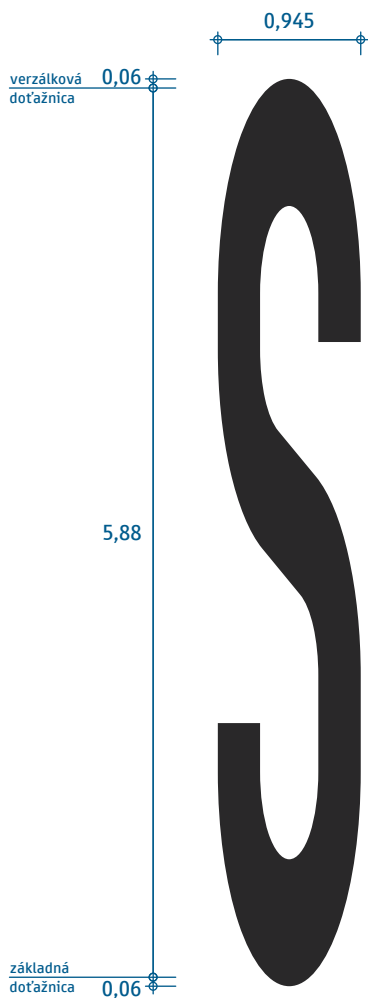

plocha 3,11 m²
dĺžka 6,0 m

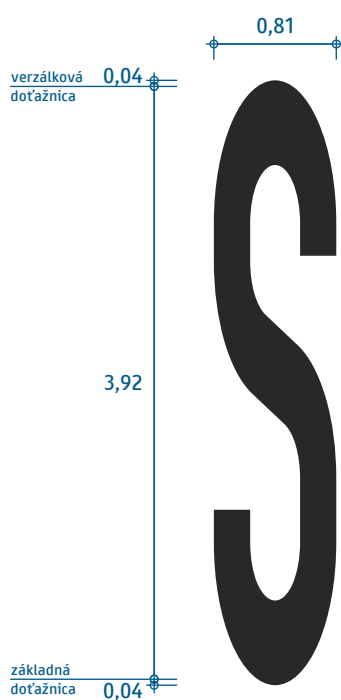

plocha 1,78 m²
dĺžka 4,0 m

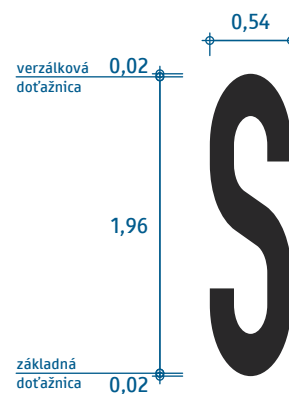

plocha 0,59 m²
dĺžka 2,0 m

Presná geometria je definovaná v elektronickej prílohe.

Písmo Wide
(písmeno „S“)

VL 6.2

692-0053

01-2023

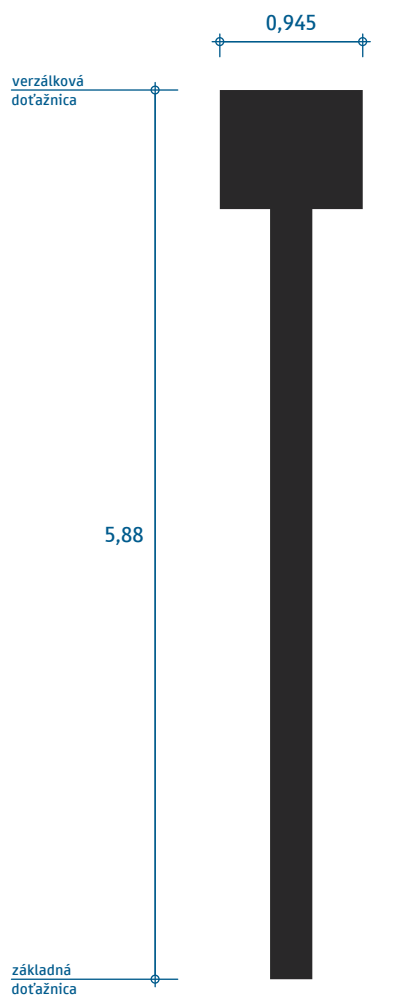

plocha 2,17 m²
dĺžka 6,0 m

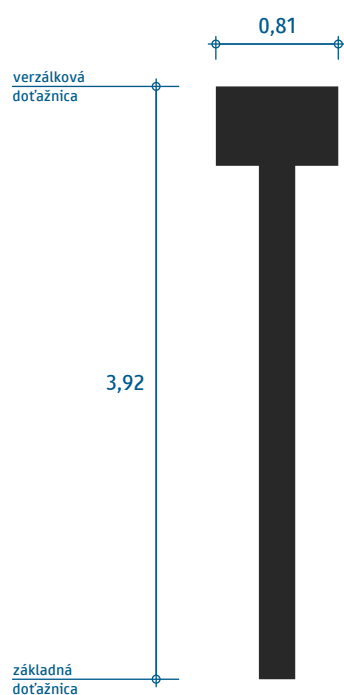

plocha 1,24 m²
dĺžka 4,0 m



plocha 0,41 m²
dĺžka 2,0 m

Presná geometria je definovaná v elektronickej prílohe.

Písmo Wide
(písmeno „T“)

VL 6.2

692-0054

01-2023

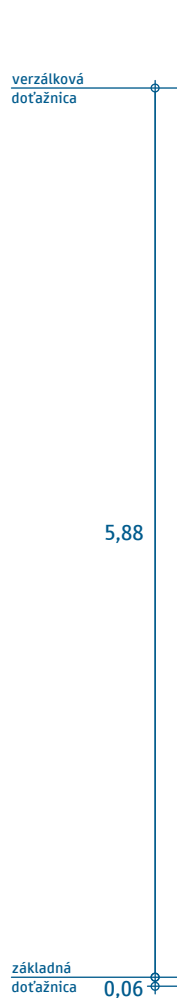

plocha 3,39 m²
dĺžka 6,0 m

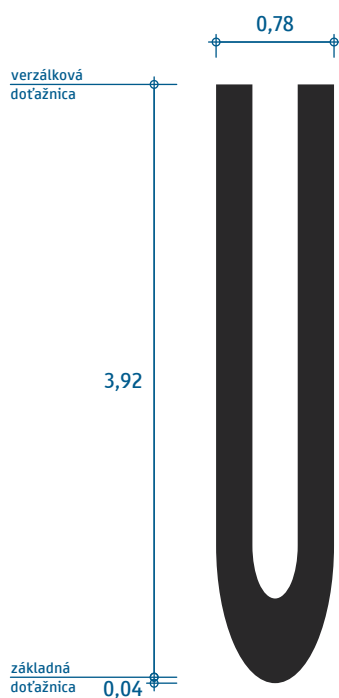

plocha 1,94 m²
dĺžka 4,0 m



plocha 0,65 m²
dĺžka 2,0 m

Presná geometria je definovaná v elektronickej prílohe.

Písmo Wide
(písmeno „U“)

VL 6.2

692-055

01-2023

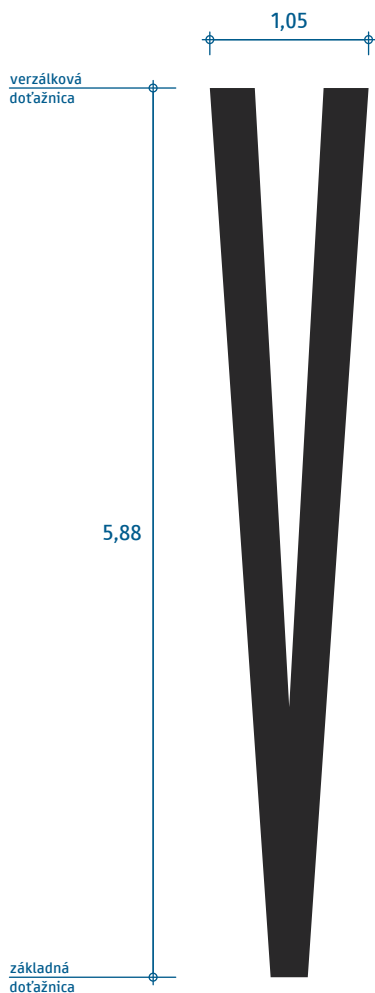

plocha 2,88 m²
dĺžka 6,0 m

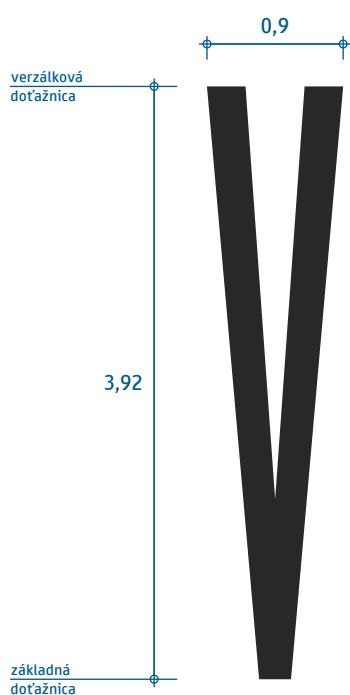

plocha 1,64 m²
dĺžka 4,0 m

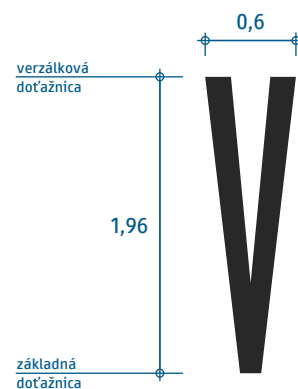

plocha 0,55 m²
dĺžka 2,0 m

Presná geometria je definovaná v elektronickej prílohe.

Písmo Wide
(písmeno „V“)

VL 6.2

692-0056

01-2023

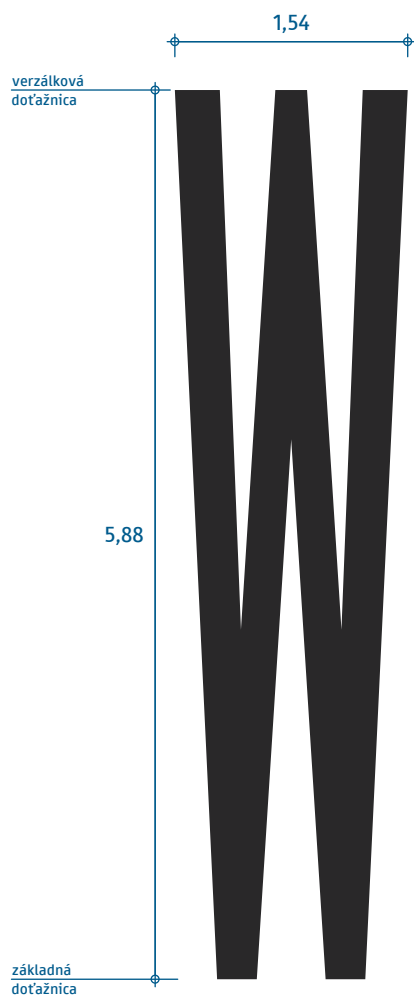

plocha 5,28 m²
dĺžka 6,0 m

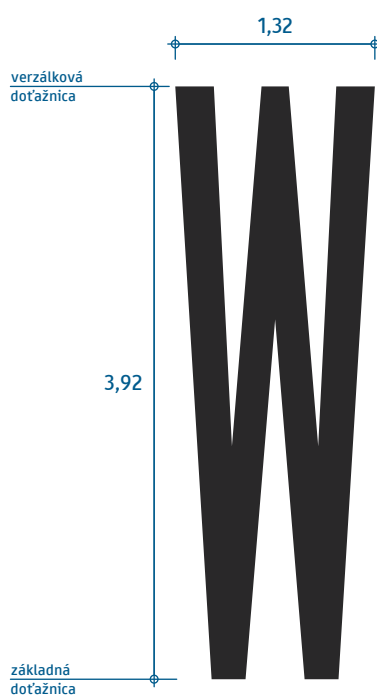

plocha 3,02 m²
dĺžka 4,0 m

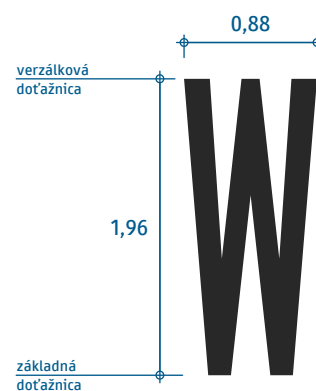

plocha 1,01 m²
dĺžka 2,0 m

Presná geometria je definovaná v elektronickej prílohe.

Písmo Wide
(písmeno „W“)

VL 6.2

692-0057

01-2023

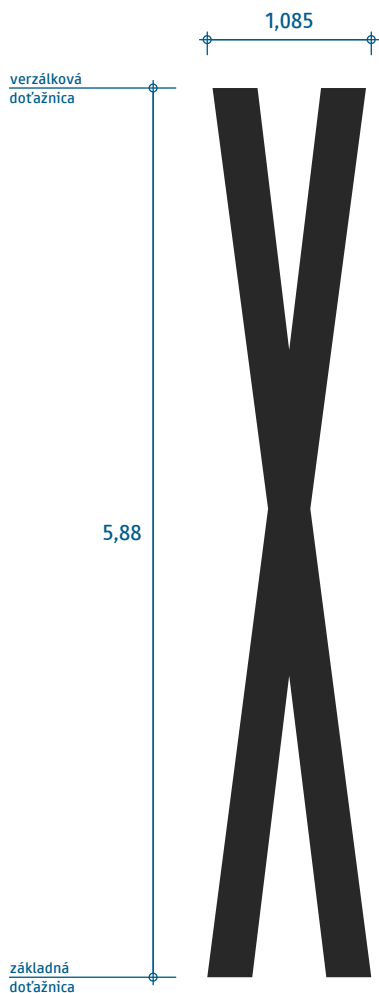

plocha 3,06 m²
dĺžka 6,0 m

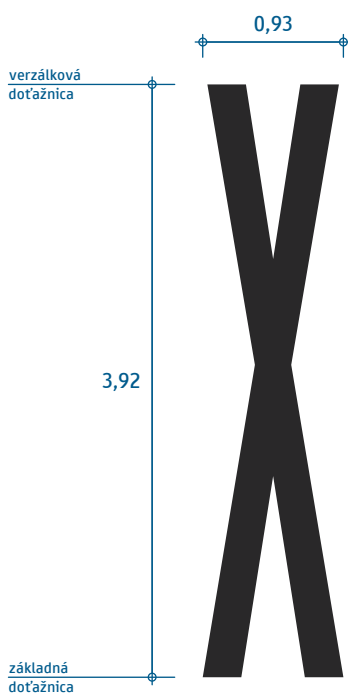

plocha 1,75 m²
dĺžka 4,0 m

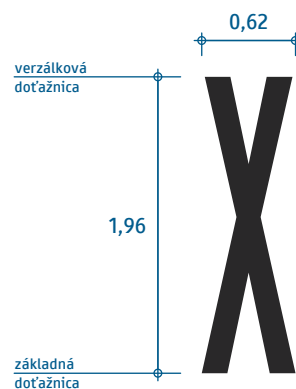

plocha 0,58 m²
dĺžka 2,0 m

Presná geometria je definovaná v elektronickej prílohe.

Písmo Wide
(písmeno „X“)

VL 6.2

692-0058

01-2023

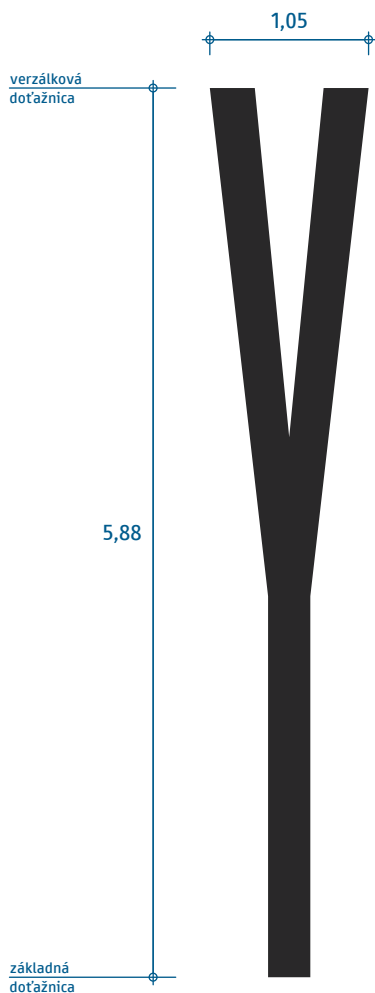

plocha 2,41 m²
dĺžka 6,0 m

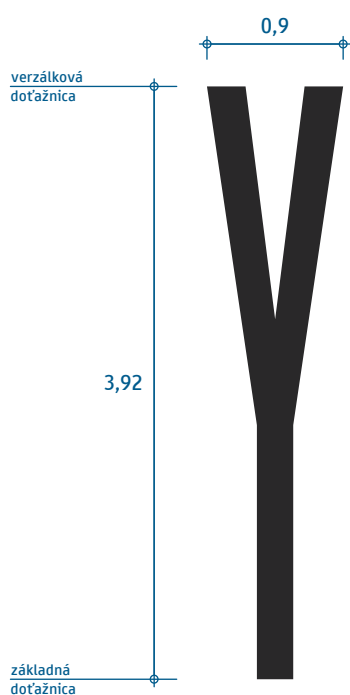

plocha 1,38 m²
dĺžka 4,0 m

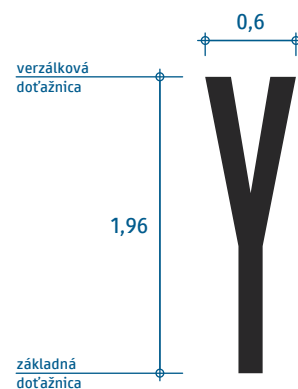

plocha 0,46 m²
dĺžka 2,0 m

Presná geometria je definovaná v elektronickej prílohe.

Písmo Wide
(písmeno „Y“)

VL 6.2

692-0059

01-2023

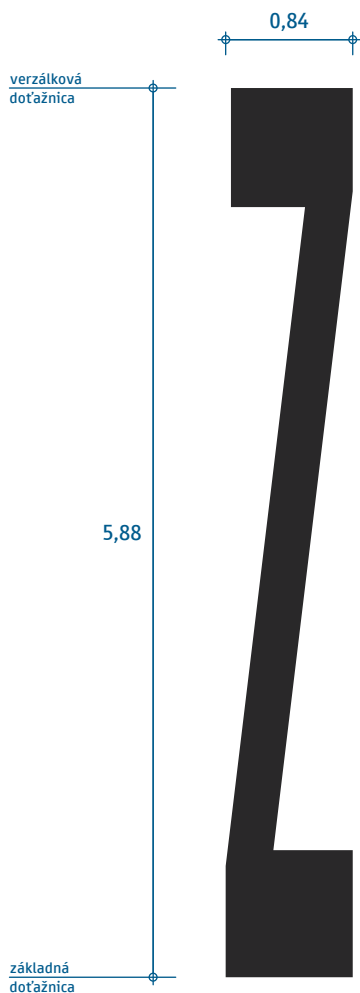

plocha 2,62 m²
dĺžka 6,0 m

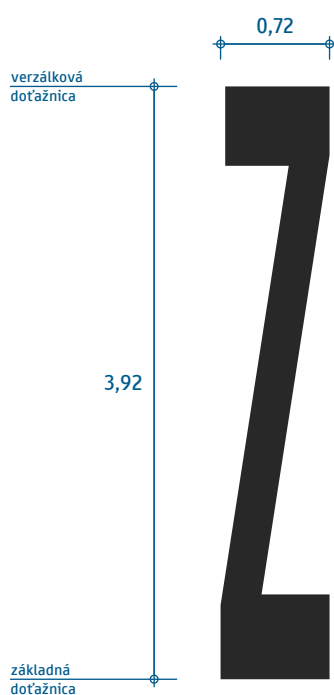

plocha 1,50 m²
dĺžka 4,0 m

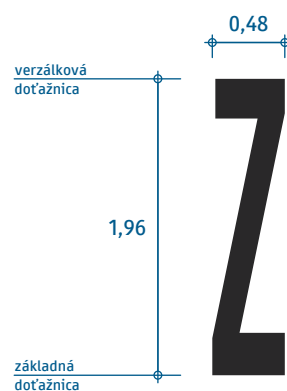

plocha 0,50 m²
dĺžka 2,0 m

Presná geometria je definovaná v elektronickej prílohe.

Písmo Wide
(písmeno „Z“)

VL 6.2

692-005A

01-2023

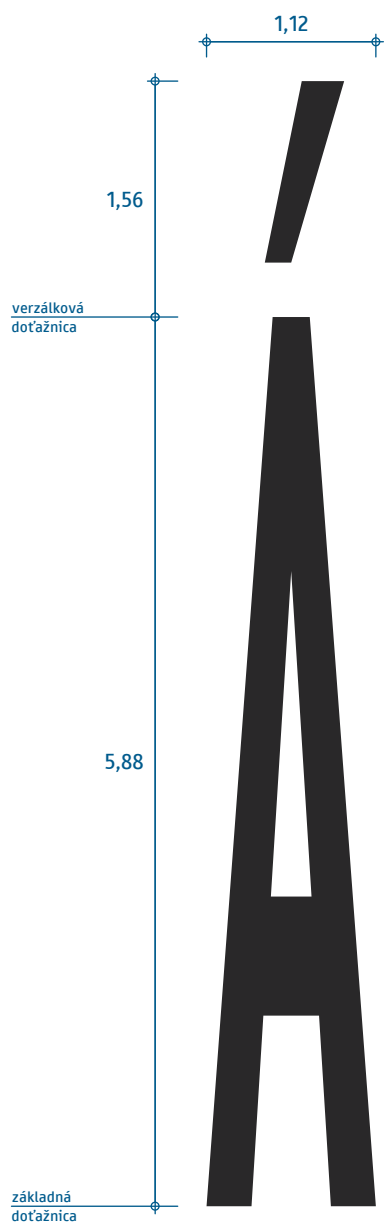

plocha 3,43 m²
dĺžka 6,0 m

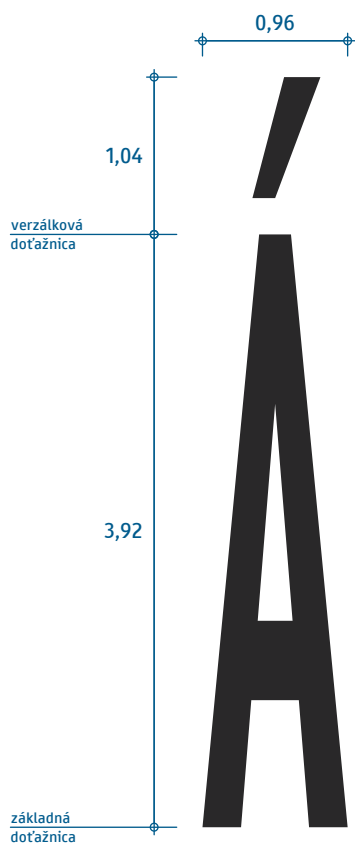

plocha 1,96 m²
dĺžka 4,0 m

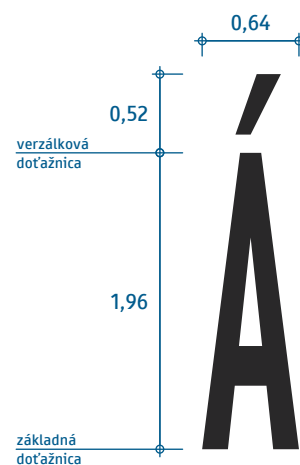

plocha 0,65 m²
dĺžka 2,0 m

Presná geometria je definovaná v elektronickej prílohe.

Písmo Wide
(písmeno „A“ s dĺžňom)

VL 6.2

692-00C1

01-2023

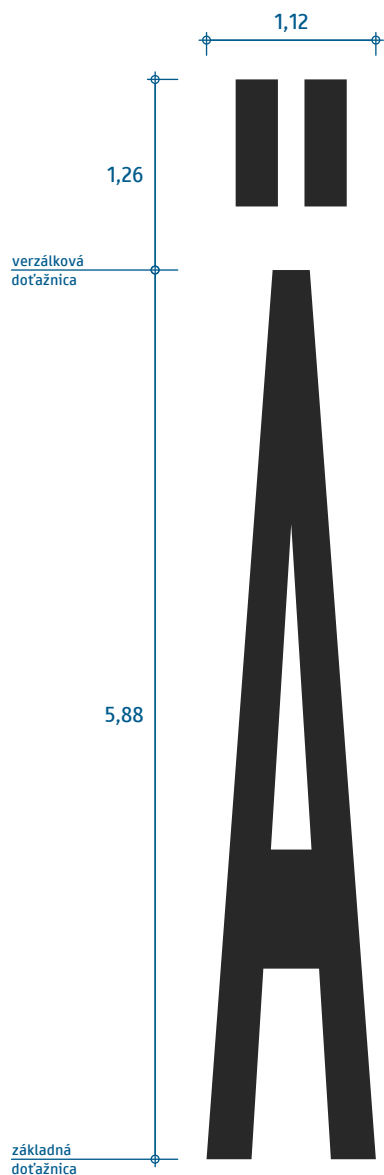

plocha 3,63 m²
dĺžka 6,0 m

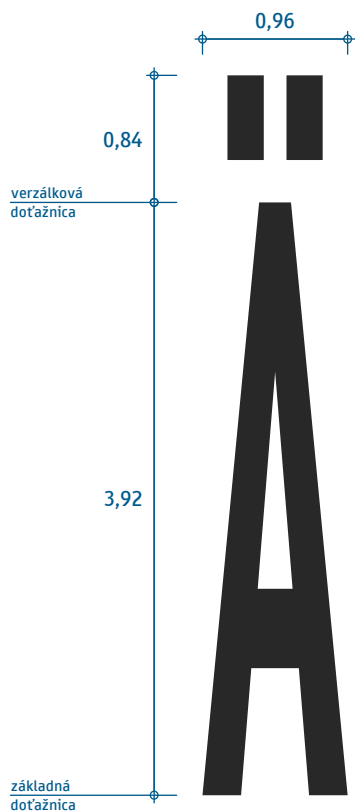

plocha 2,08 m²
dĺžka 4,0 m

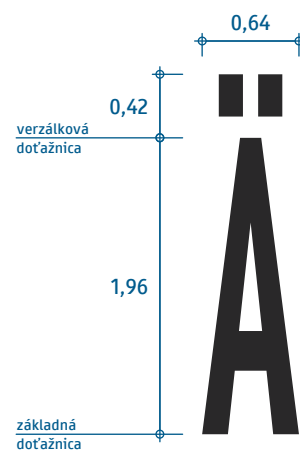

plocha 0,69 m²
dĺžka 2,0 m

Presná geometria je definovaná v elektronickej prílohe.

Písmo Wide

(písmeno „A“ s dvoma bodkami)

VL 6.2

692-00C4

01-2023

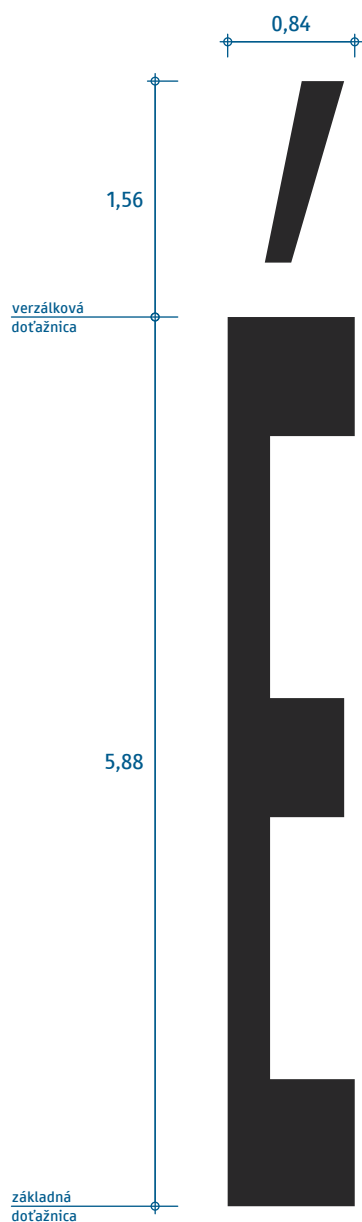

plocha 3,22 m²
dĺžka 6,0 m

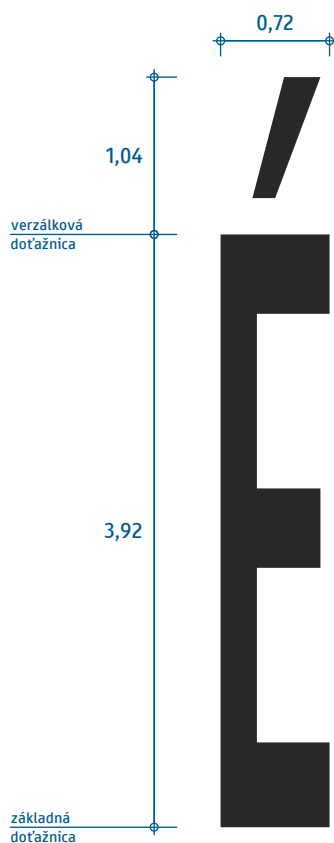

plocha 1,84 m²
dĺžka 4,0 m



plocha 0,61 m²
dĺžka 2,0 m

Presná geometria je definovaná v elektronickej prílohe.

Písmo Wide
(písmeno „E“ s dĺžňom)

VL 6.2

692-00C9

01-2023

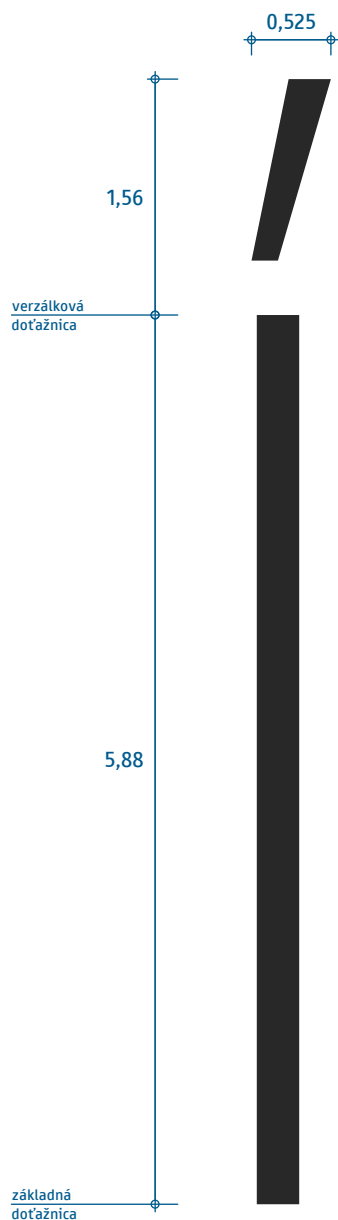

plocha 1,92 m²
dĺžka 6,0 m

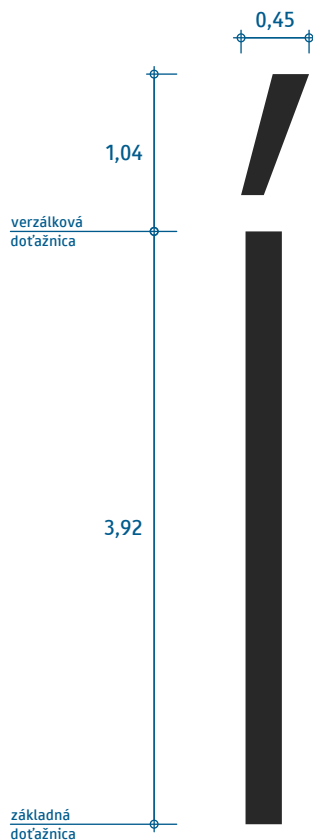

plocha 1,10 m²
dĺžka 4,0 m

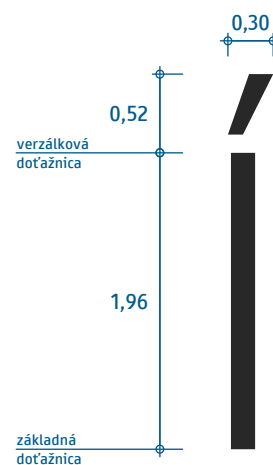

plocha 0,37 m²
dĺžka 2,0 m

Presná geometria je definovaná v elektronickej prílohe.

Písmo Wide
(písmeno „l“ s dĺžňom)

VL 6.2

692-00CD

01-2023

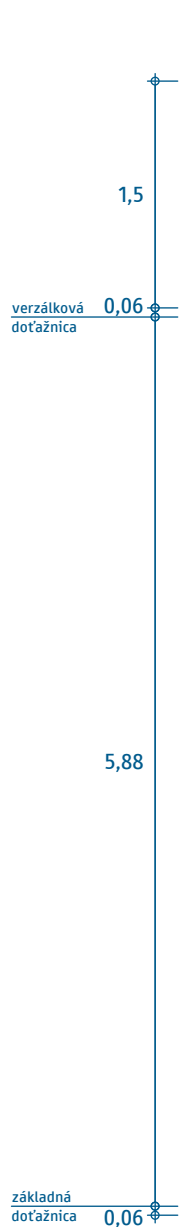

plocha 3,80 m²
dĺžka 6,0 m

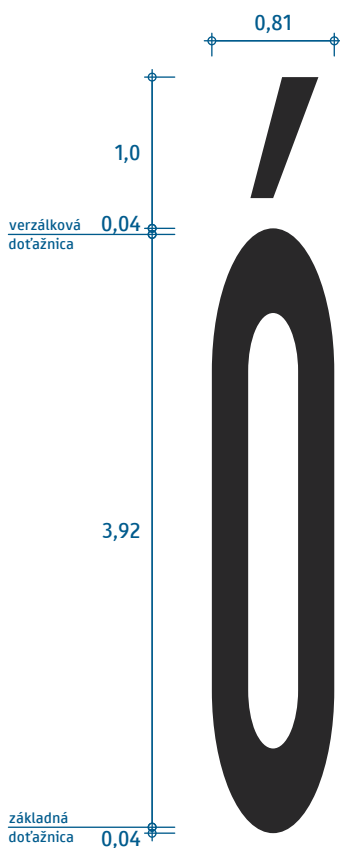

plocha 2,17 m²
dĺžka 4,0 m



plocha 0,72 m²
dĺžka 2,0 m

Presná geometria je definovaná v elektronickej prílohe.

Písmo Wide
(písmeno „O“ s dĺžňom)

VL 6.2

692-00D3

01-2023

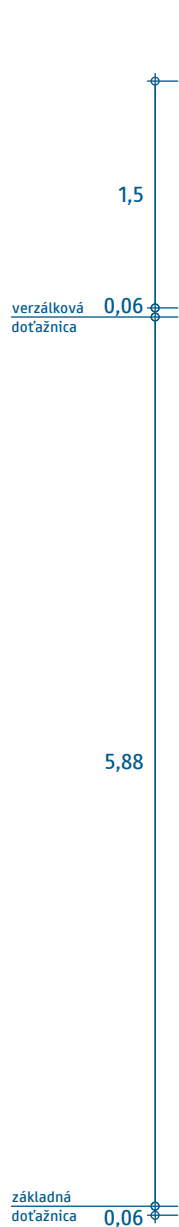

plocha 4,02 m²
dĺžka 6,0 m

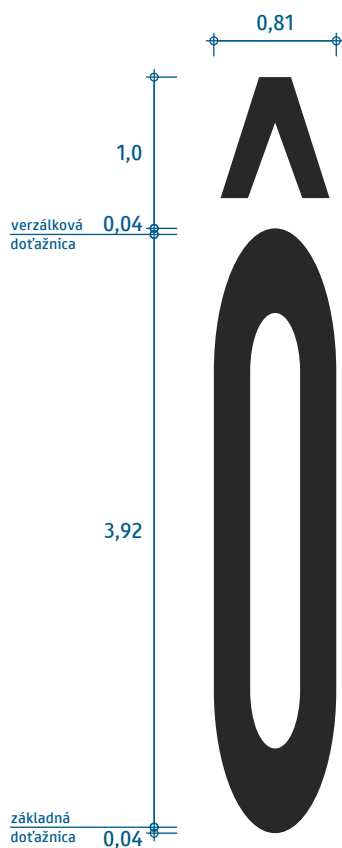

plocha 2,30 m²
dĺžka 4,0 m



plocha 0,77 m²
dĺžka 2,0 m

Presná geometria je definovaná v elektronickej prílohe.

Písmo Wide
(písmeno „O“ s vokáňom)

VL 6.2

692-00D4

01-2023

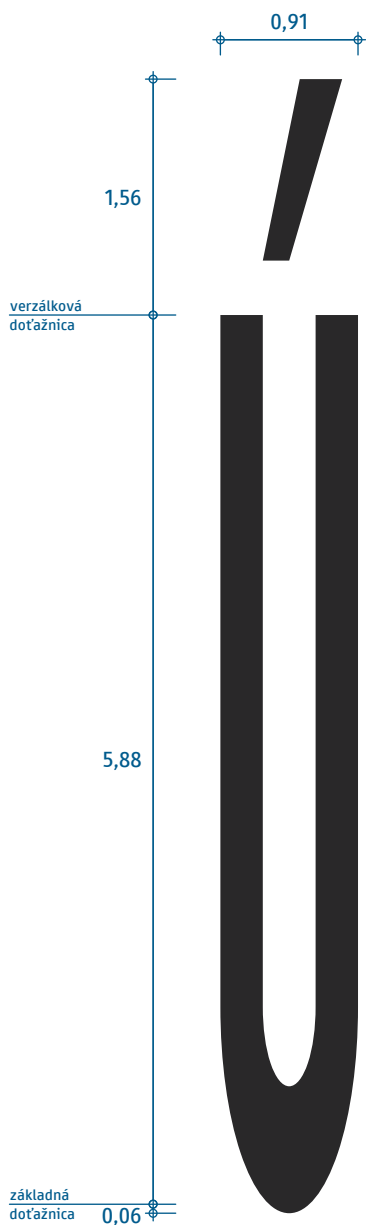

plocha 3,69 m²
dĺžka 6,0 m

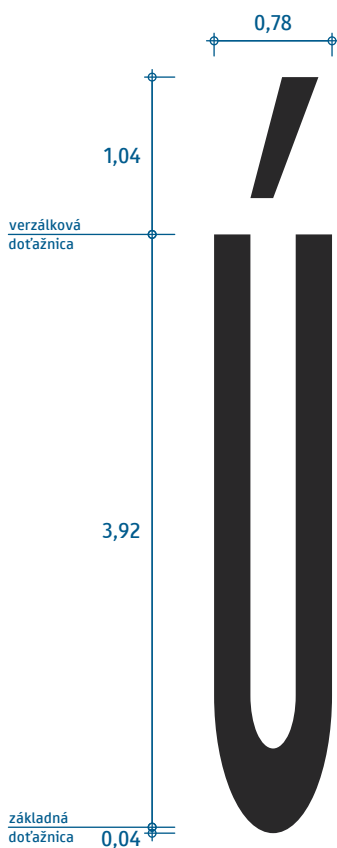

plocha 2,11 m²
dĺžka 4,0 m

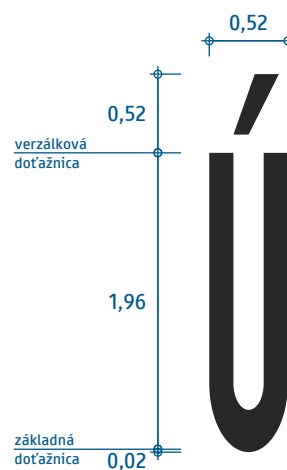

plocha 0,70 m²
dĺžka 2,0 m

Presná geometria je definovaná v elektronickej prílohe.

Písmo Wide
(písmeno „U“ s dĺžňom)

VL 6.2

692-00DA

01-2023

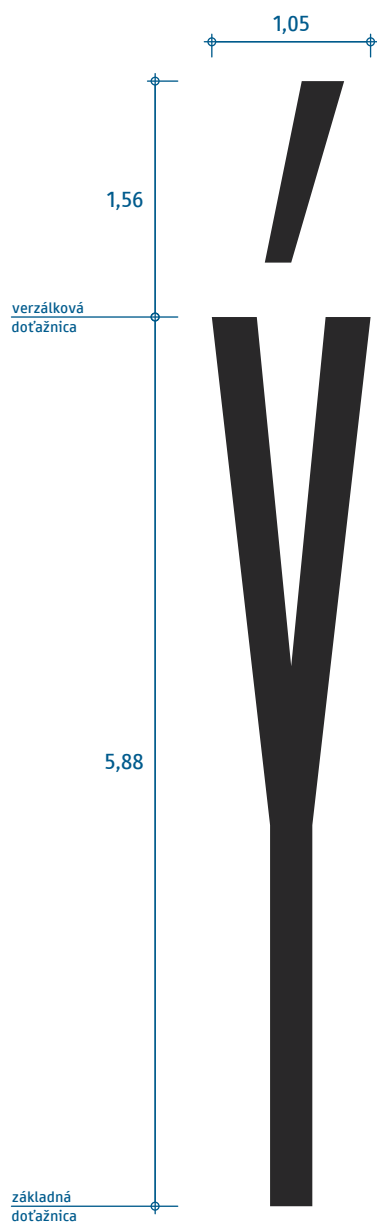

plocha 2,69 m²
dĺžka 6,0 m

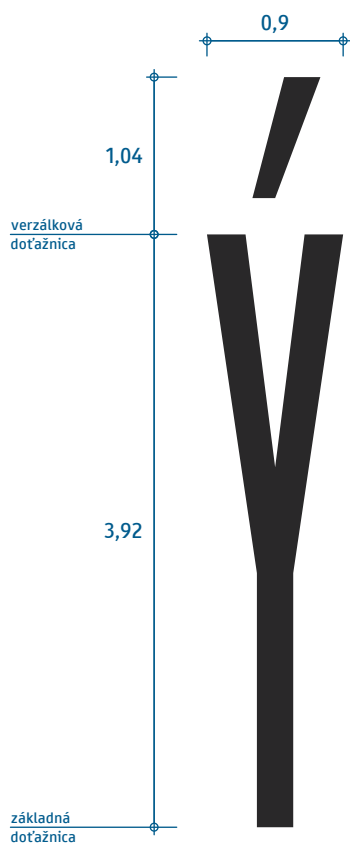

plocha 1,54 m²
dĺžka 4,0 m

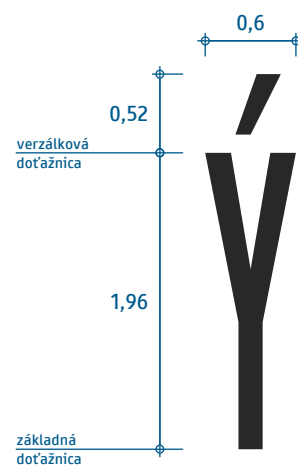

plocha 0,51 m²
dĺžka 2,0 m

Presná geometria je definovaná v elektronickej prílohe.

Písmo Wide
(písmeno „Y“ s dĺžňom)

VL 6.2

692-00DD

01-2023

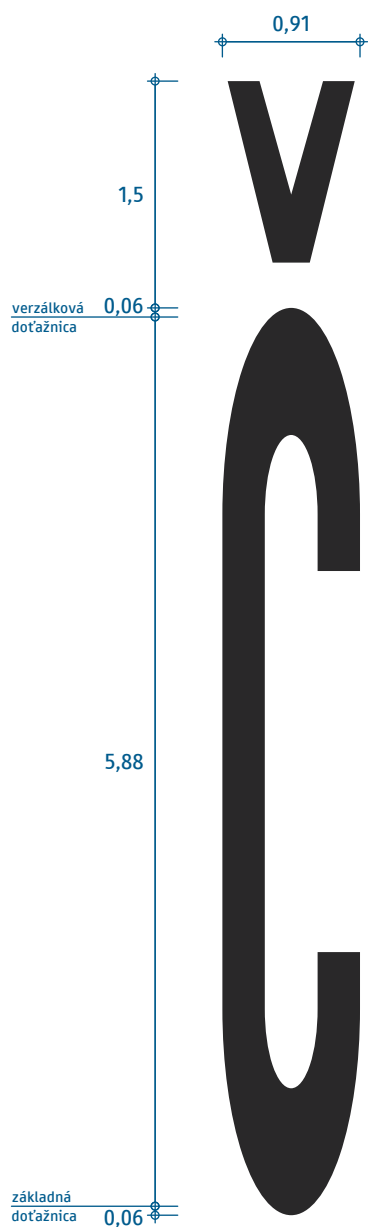

plocha 3,28 m²

dĺžka 6,0 m

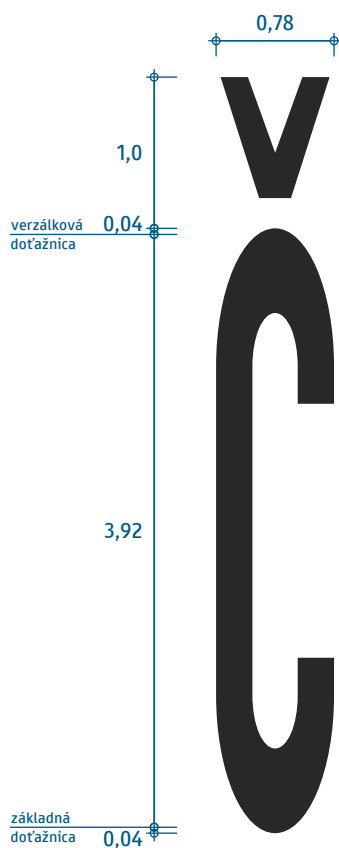

plocha 1,88 m²

dĺžka 4,0 m

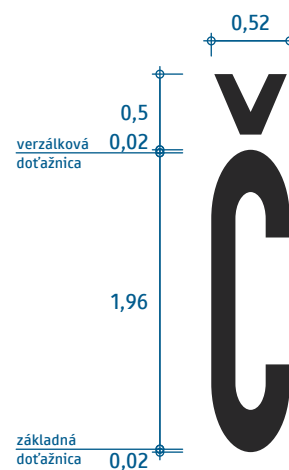

plocha 0,63 m²

dĺžka 2,0 m

Presná geometria je definovaná v elektronickej prílohe.

Písmo Wide
(písmeno „C“ s mäkčeňom)

VL 6.2

692-010C

01-2023

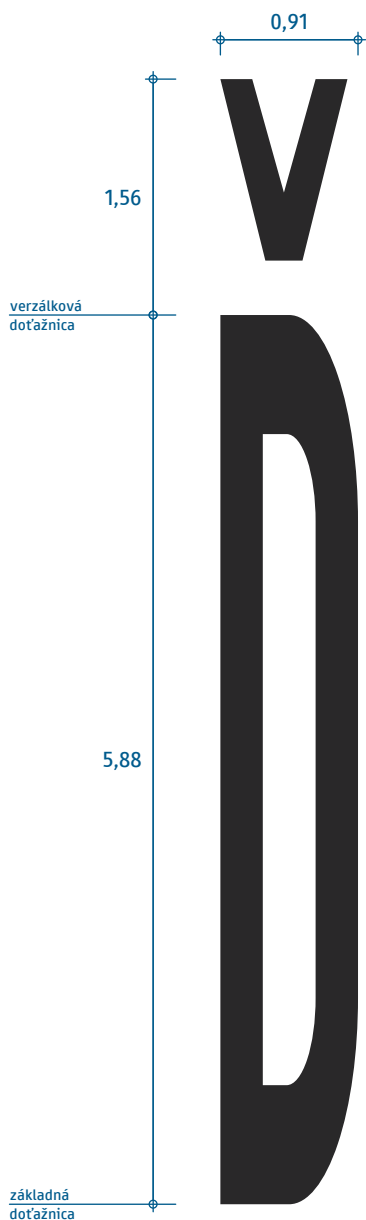

plocha 4,12 m²
dĺžka 6,0 m

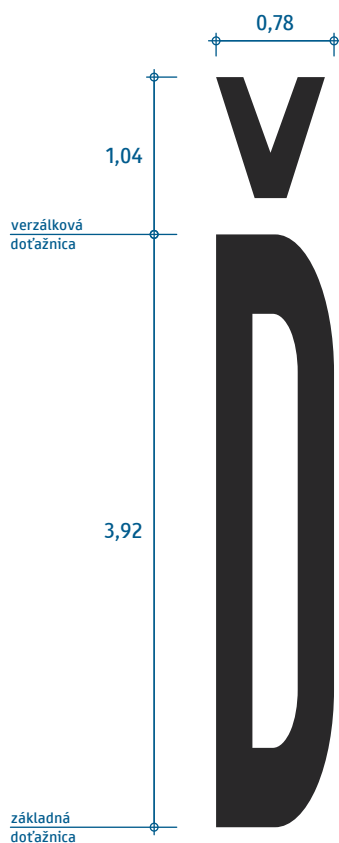

plocha 2,35 m²
dĺžka 4,0 m



plocha 0,78 m²
dĺžka 2,0 m

Presná geometria je definovaná v elektronickej prílohe.

Písmo Wide
(písmeno „D“ s mäkčeňom)

VL 6.2

692-010E

01-2023

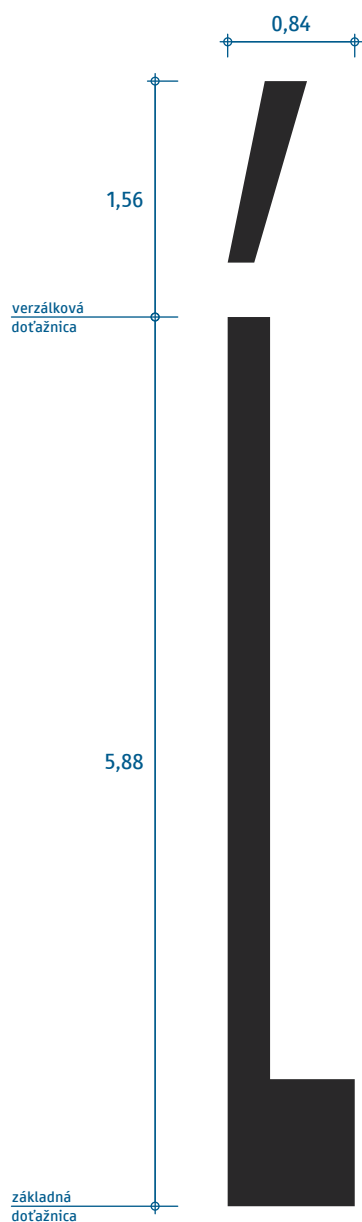

plocha 2,39 m²
dĺžka 6,0 m

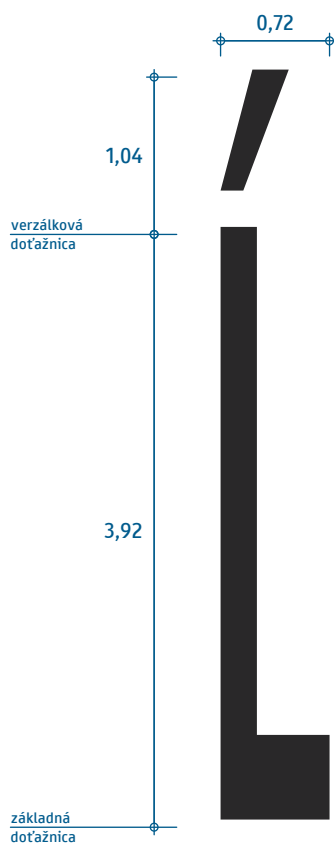

plocha 1,37 m²
dĺžka 4,0 m

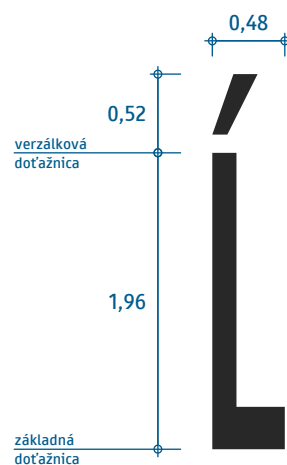

plocha 0,46 m²
dĺžka 2,0 m

Presná geometria je definovaná v elektronickej prílohe.

Písmo Wide
(písmeno „L“ s dĺžňom)

VL 6.2

692-0139

01-2023

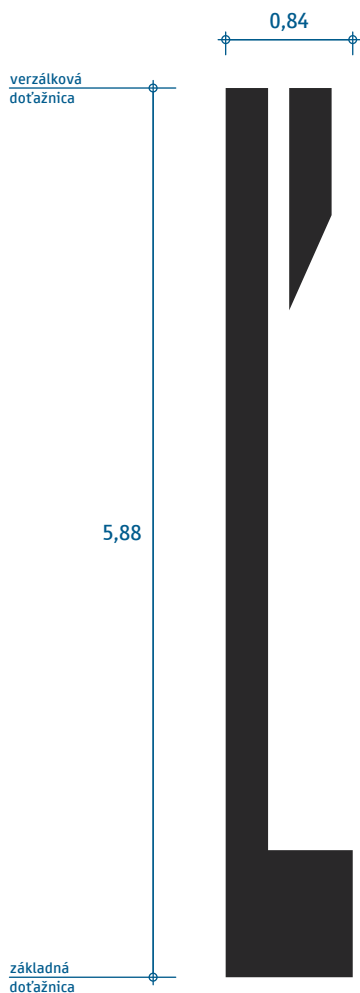

plocha 2,44 m²
dĺžka 6,0 m

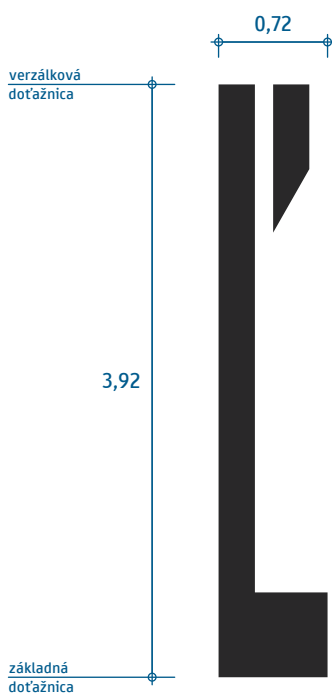

plocha 1,39 m²
dĺžka 4,0 m

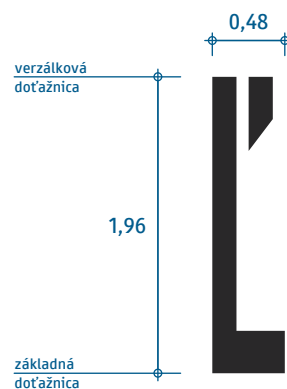

plocha 0,46 m²
dĺžka 2,0 m

Presná geometria je definovaná v elektronickej prílohe.

Písmo Wide
(písmeno „L“ s mäkčeňom)

VL 6.2

692-013D

01-2023

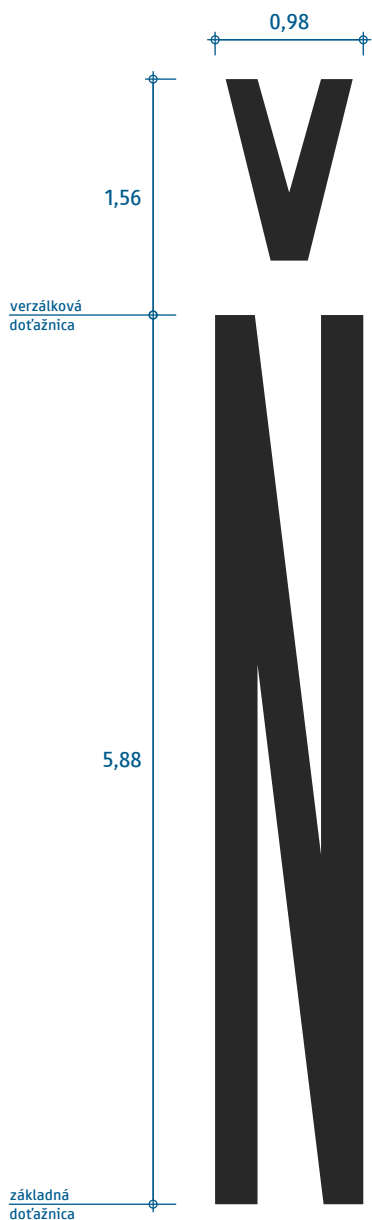

plocha 4,69 m²
dĺžka 6,0 m

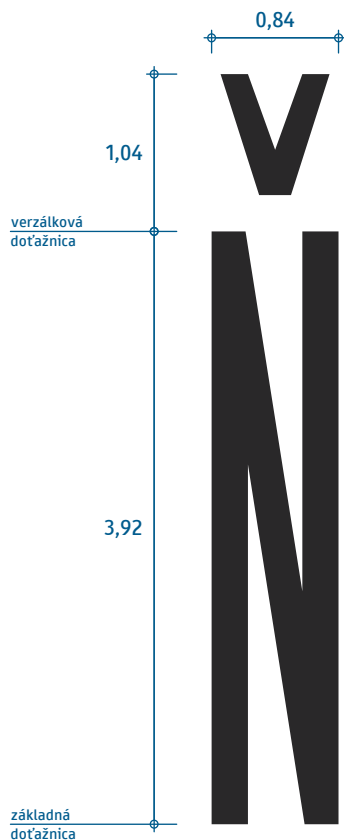

plocha 2,68 m²
dĺžka 4,0 m

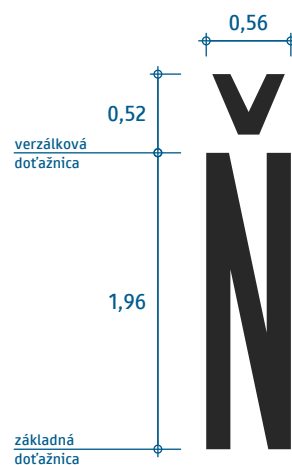

plocha 0,89 m²
dĺžka 2,0 m

Presná geometria je definovaná v elektronickej prílohe.

Písmo Wide
(písmeno „N“ s mäkčeňom)

VL 6.2

692-0147

01-2023

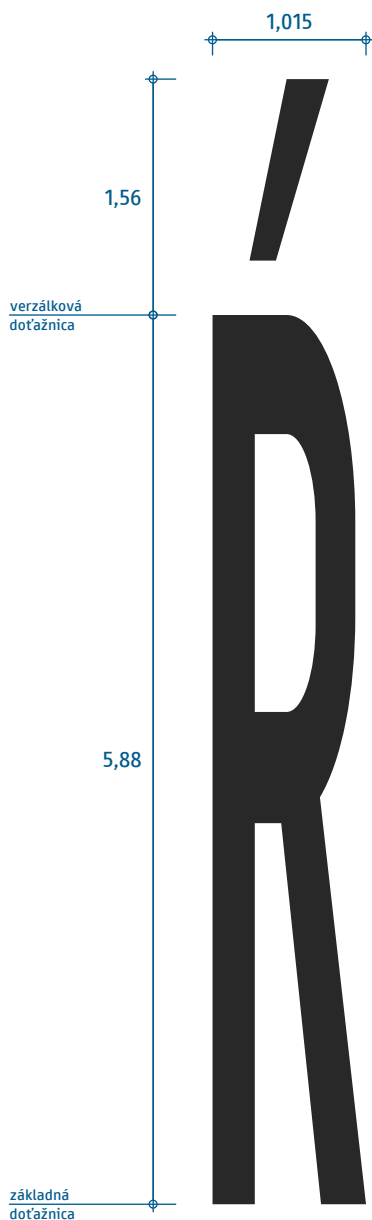

plocha 3,93 m²
dĺžka 6,0 m



plocha 2,25 m²
dĺžka 4,0 m

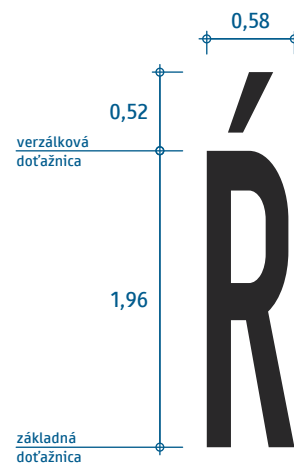

plocha 0,75 m²
dĺžka 2,0 m

Presná geometria je definovaná v elektronickej prílohe.

Písmo Wide
(písmeno „R“ s dĺžňom)

VL 6.2

692-0154

01-2023

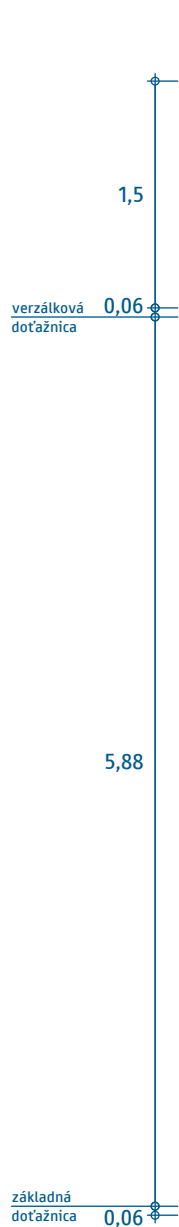

plocha 3,60 m²
dĺžka 6,0 m

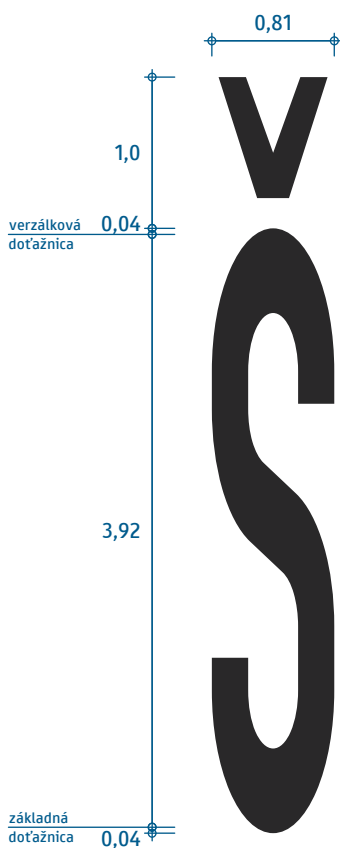

plocha 2,06 m²
dĺžka 4,0 m

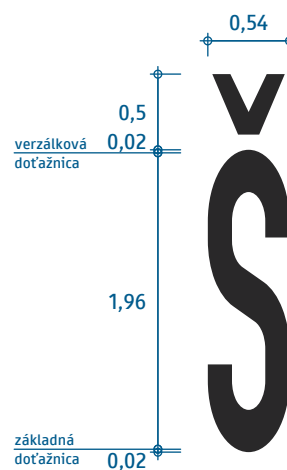

plocha 0,69 m²
dĺžka 2,0 m

Presná geometria je definovaná v elektronickej prílohe.

Písmo Wide
(písmeno „S“ s mäkčeňom)

VL 6.2

692-0160

01-2023

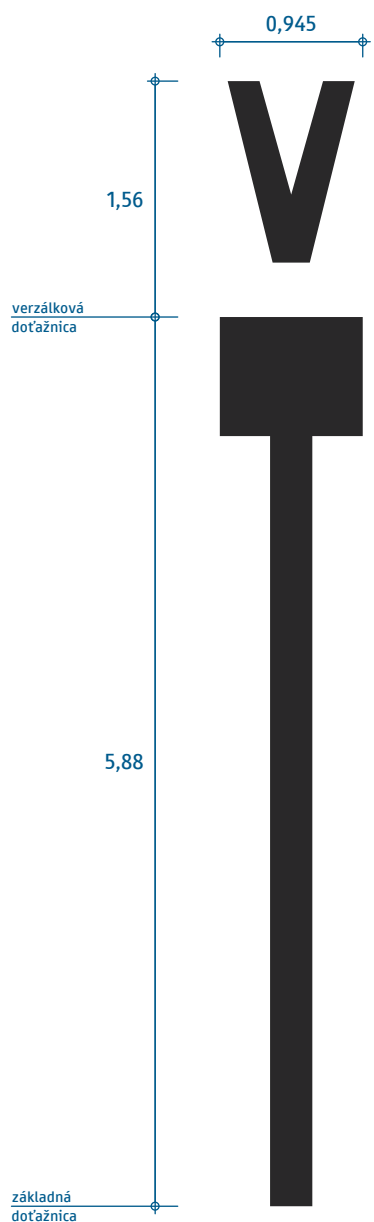

plocha 2,66 m²
dĺžka 6,0 m

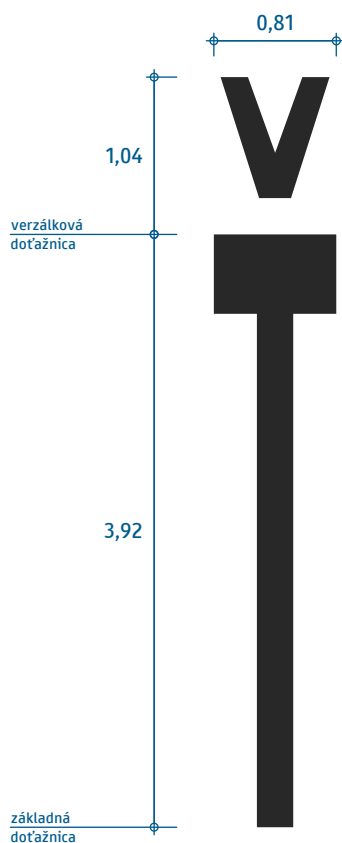

plocha 1,52 m²
dĺžka 4,0 m

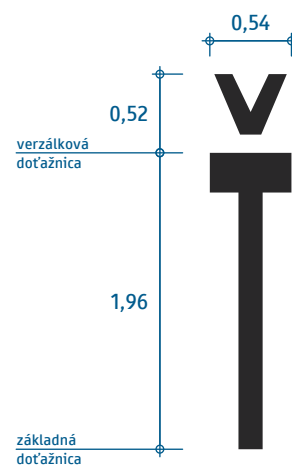

plocha 0,51 m²
dĺžka 2,0 m

Presná geometria je definovaná v elektronickej prílohe.

Písmo Wide
(písmeno „T“ s mäkčeňom)

VL 6.2

692-0164

01-2023

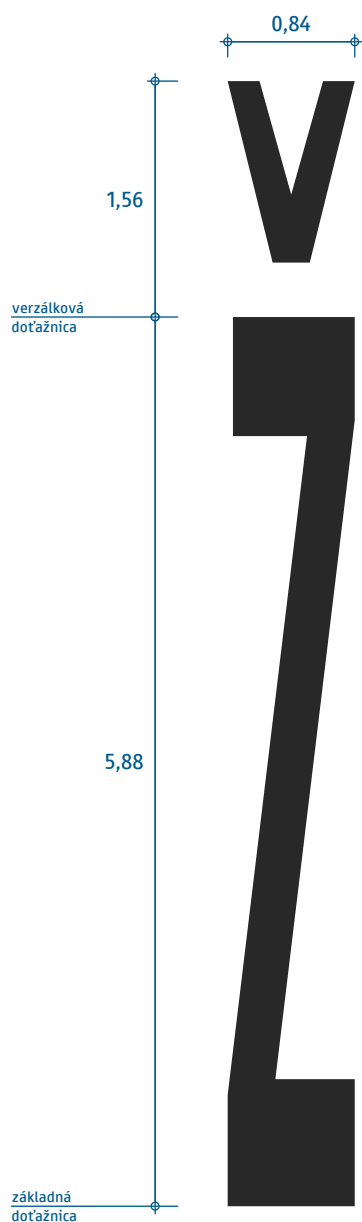

plocha 3,12 m²
dĺžka 6,0 m

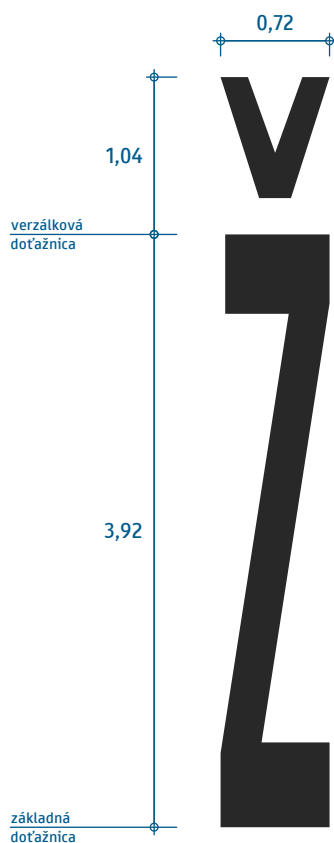

plocha 1,78 m²
dĺžka 4,0 m



plocha 0,59 m²
dĺžka 2,0 m

Presná geometria je definovaná v elektronickej prílohe.

Písmo Wide
(písmeno „Z“ s mäkčeňom)

VL 6.2

692-017D

01-2023